

Catálogo de aplicação automotiva

2013



Rolamentos e kits de rolamentos • Juntas homocinéticas, coifas e semieixos
Rolamentos, atuadores e componentes hidráulicos de embreagens • Axiais, braços
e terminais de direção • Bombas d'água • Polias e tensores de correias • Kits de
coxins de suspensão • Bandejas, bieletas, braços e pivôs de suspensão





Um laboratório de P&D a 350 km/h







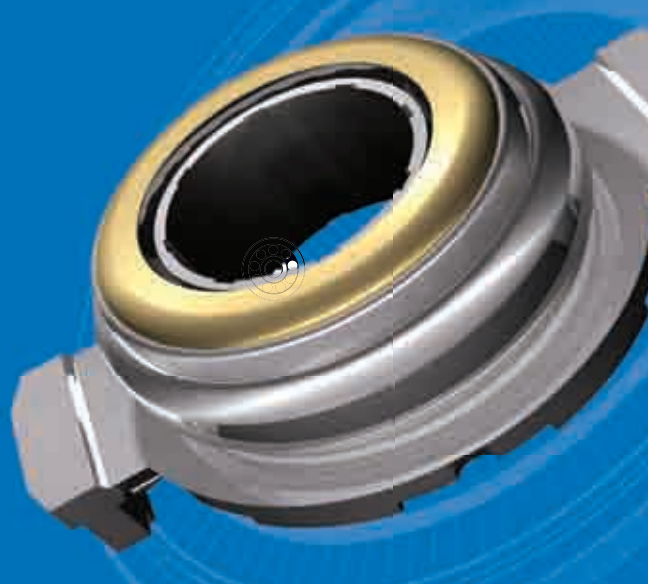

OFFICIAL SUPPLIER
SCUDERIA FERRARI

A Fórmula Um propicia um ambiente único para a SKF alcançar os limites da tecnologia no desenvolvimento de produtos automotivos. Em 2013, completamos 65 anos de parceria técnica com a Ferrari e é a mais longa colaboração ininterrupta nessa modalidade esportiva. Desde o início do acordo, em 1947, foram 221 vitórias e 31 campeonatos mundiais conquistados pela equipe.

A SKF fornece à Ferrari cerca de 150 componentes, o que significa praticamente todos os rolamentos de um carro de Fórmula Um. Posteriormente, a SKF transfere a tecnologia desenvolvida para a indústria automotiva em geral. Ou seja, as lições aprendidas são aplicadas aos produtos que oferecemos às montadoras e ao mercado global de reposição.



ÍNDICE

	Índice geral de produtos.....7
	Aplicações por montadora.....39
	Tipos de rolamentos e componentes.....403
	Prefixos, sufixos e abreviações.....427
	Fotos e tabelas.....431
	Tabelas de equivalências.....523

Instale confiança

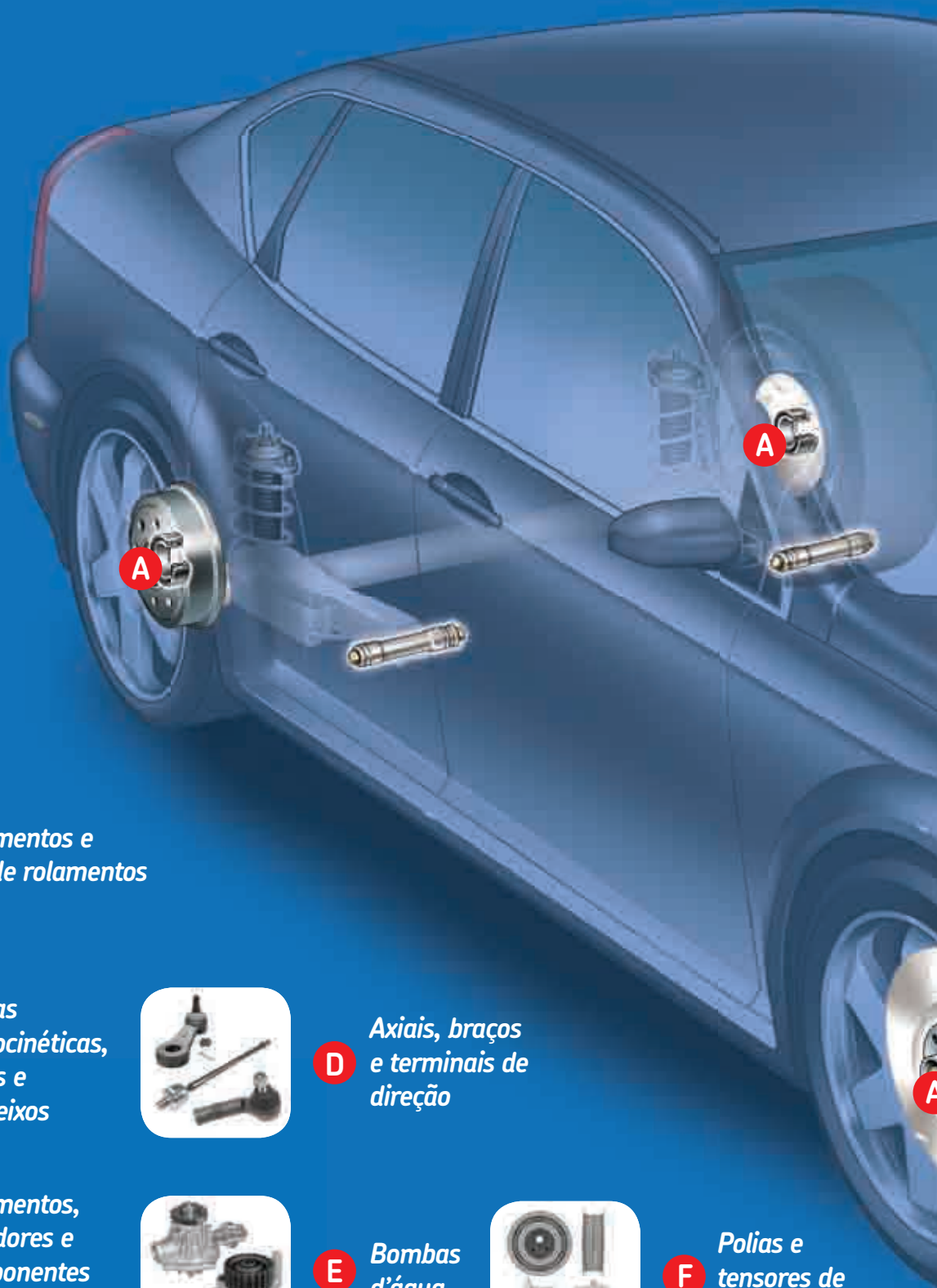

A Rolamentos e kits de rolamentos



B Juntas homocinéticas, coifas e semieixos



D Axiais, braços e terminais de direção



C Rolamentos, atuadores e componentes hidráulicos de embreagens.



E Bombas d'água



F Polias e tensores de correias



G *Kits de Coxins de suspensão*



H *Bandejas, braços e pivôs de suspensão*



I *Bieletas*

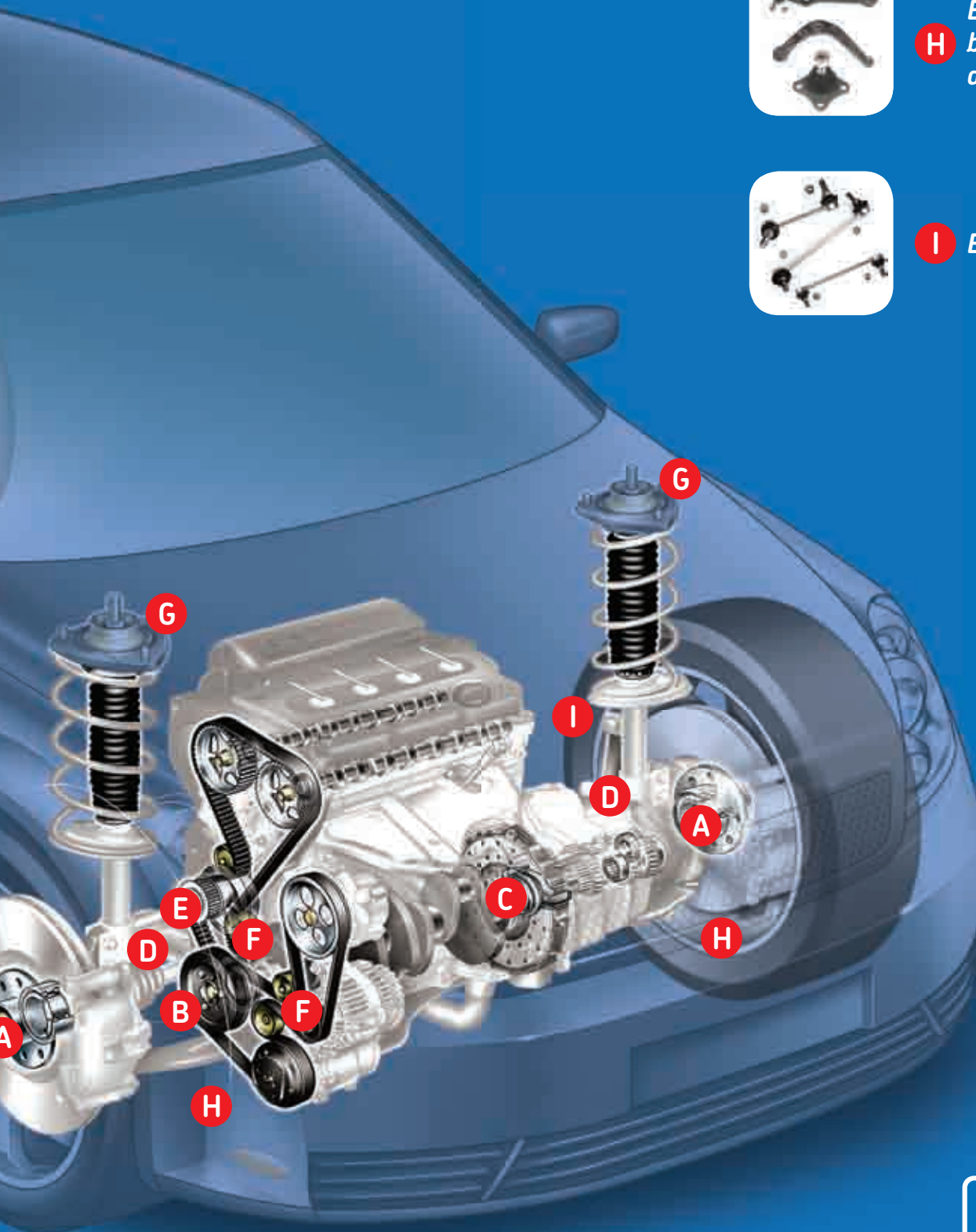



Características

A graxa GS-265 A foi criada especialmente para a lubrificação de cubos de rodas de automóveis, caminhões e ônibus.

A alta viscosidade do seu óleo-básico garante a formação de uma película lubrificante de elevada resistência, que protege os rolamentos do desgaste prematuro e inibe a corrosão.

O sabão de lítio empregado em sua fórmula proporciona excelente estabilidade mecânica e longa duração em serviço.

Graxa SKF GS-265 A Automotiva

Especificações Técnicas

Agente engrossante (sabão)	Lítio
Percentagem de sabão	8%
Óleo base	mineral
Viscosidade cinemática do óleo-básico a 40°C, cSt	208,6
Consistência (NLGI)	2
Ponto de gota, °C	188
Coloração	âmbar
Textura	manteigosa
Faixa de temperatura de operação, °C	-10 a 110

Aplicações

- Cubos de rodas de automóveis, caminhões e ônibus;
- Articulações de suspensão dianteira;
- Rolamentos pequenos e grandes com carga normal e rotações moderadas, não superiores a metade do limite do catálogo.

Embalagem

- Disponível em embalagens de 1Kg e 500g.
- Balde de 20Kg.
- Bisnaga com 50g.



Índice geral de produtos

Índice por produto

2013



Linha leve

Designação SKF	Montadora	Página
6001	Ford	136-138, 142, 168, 169
6201	GM	204-206, 224
6202	Ford	156, 163, 176
6203	Toyota	340, 341
6204	Ford	151-153
6205	Kia	274, 275
	Lada	279
	Peugeot	296
6209	Lada	279
6303	Asia motors	41
6305	Lada	279
61805	Lada	280
615722	Lada	279
639058	Fiat	81, 82, 89-91, 93, 94, 102, 103, 105-107, 109-113, 116, 117, 119, 120, 122, 129, 131-135
639114	Lada	279
11590/11520	Ford	155, 162, 175, 176
12G-88128 TN9/GJN	Ford	150, 151, 155, 162, 175, 176
15101/15245	Ford	153, 154
15103 S/Q + 15243/Q	GM	184
18590/18520/Q	Ford	155, 162, 175, 176
	GM	183, 194, 195, 198, 220, 252, 253
25577/523	Ford	150-152, 155, 162, 175
2788/2720/QCL7C	Toyota	340, 341
30203 J2	Asia motors	41
	Ford	136-138, 142, 168, 169
30205 J2/Q	Renault	326
30207 J2/Q	Ford	136-138, 142, 168, 169
	Lada	280
30208 J2/Q	Asia motors	41
	Kia	275
	Nissan	292, 294
30304 J2/Q	Ford	136, 138
	VW	352, 356, 397
30305 C	Asia motors	41
	Kia	274, 275
	VW	353, 356, 397
30306 J2/Q	Kia	274, 275
30307 J2/Q	Kia	274, 275
	Toyota	340
309544 BB	VW	386-389
309726 DA	Lada	280
309946 AC	GM	199, 232, 233, 246
31306 J2/Q	Toyota	340
31308 J2/QCL7C	Toyota	340, 341

Designação SKF	Montadora	Página
31594/2/31520/2	Ford	150-152, 155, 162, 175
	GM	183, 188-192, 194, 195, 198, 219, 220, 237-241, 243, 252, 253
32005 X/QVB015	Asia motors	42
	Peugeot	308
32006 X/Q	Iveco	269, 270
32007 X/Q	Ford	136, 138
	GM	185, 202, 203, 207-209, 211, 213, 215, 217, 235, 236, 246
	Renault	326
32008 X/Q	Kia	278, 279
	Lada	280
32009 X/Q	Fiat	88, 99, 100, 101, 128, 130
	Mercedes-Benz	283
	Renault	326
32010 X/Q	Iveco	269, 270
	Mercedes-Benz	283
32011 X/Q	Iveco	269, 270
32206 J2/Q	Iveco	270
	Kia	278
	Mercedes-Benz	283
32207 J2/Q	Kia	278
32304 J2/Q	Ford	136-138, 142, 168, 169
330757 C	Ford	136-139, 142, 147, 168, 169, 177
	GM	188-192, 201, 225, 237-241
	VW	351
331459 B	Kia	278
331559 B	Kia	278
331579 B	Kia	278
33205/Q	Mercedes-Benz	284, 285
368 A/362 A/Q	GM	182-184, 194, 195, 219, 220, 252, 253
368 A/362 X/Q	Ford	152
	GM	181-183, 194-196, 198, 218-220, 252, 253
382/262/Q	GM	243, 244
387 A/382 A/Q	Ford	153, 154
3982/3920/2/Q	GM	182-184, 194, 195, 219, 220, 243, 244, 252, 253
442882/Q	Peugeot	308
6001/C3	VW	377-379
6001-2RSR/C3LHT23	GM	189-193, 238-242

Índice por produto

2013



Linha leve

Designação SKF	Montadora	Página
6003-2RS1/C3GJN	Ford	139-141, 156, 158, 163, 165, 171
	GM	186, 187, 202, 203, 207, 209, 210, 212, 214, 216, 217, 236, 237, 247, 249, 250, 251, 254
	VW	357, 360, 362, 373, 375, 376, 378, 386, 387, 389, 390, 392, 394, 399, 400
6005-2RS1/C3HHT22	Fiat	131
6006-2RS1	Citroen	68-71, 73-75
	Renault	326
6006-2RS1/C3GJN	Peugeot	300-302
6006-RS1/C3GJN	Peugeot	296
6200-2RS1/C3GJN	Ford	136-138, 155, 156, 162, 163, 175
	Toyota	340, 341
6201-2RSH/C3GJN	GM	221, 222, 229-232, 243-245
	VW	370-372, 382, 386-388, 390-392, 394
6202/C2	Ford	146, 147, 149, 176, 178, 179
6202-2RSH/C3GJN	GM	207, 209, 210, 212, 214, 216, 217
	Renault	322, 326, 327
	Toyota	340, 341
	VW	353, 356, 357, 359, 360, 369, 370, 391, 397, 398
6202-2Z	Toyota	340, 341
6203-2RS1	Chrysler	59, 60
	Dodge	78, 79
	Renault	326
6203-2RSH/C3HTVT200	Fiat	81, 82, 89-94, 103, 111-114, 123, 132-135
	Ford	136-143, 146-148, 151-153, 155-157, 162, 163, 165, 168, 169, 171, 174-178, 180, 181
	GM	186-188, 190, 191, 193, 201-207, 209, 210, 212, 214, 216, 217, 221-225, 229-231, 233-244, 246, 247, 249, 251, 254
	Renault	322, 326, 327
	Toyota	340, 341
	VW	351, 353, 357, 359, 360, 362, 363, 369, 373, 375, 376, 378, 379, 386-392, 394, 397, 399, 400
6203-2Z	Toyota	340, 341
6204 ETN9/C3H	Fiat	100, 130
6205-2Z	Toyota	340, 341
6205-Z	GM	182, 184, 195-198, 252, 253
6206 NR	GM	200, 201, 204-206, 224, 225, 234

Designação SKF	Montadora	Página
6206/C3	Ford	136-138, 142, 155, 162, 168, 175
	VW	397
6207/C3	VW	369
6208-2RS1	Asia motors	41
6209 N	Lada	279
62201-2RS1/C3HTVT193	Fiat	81, 82, 89-94, 103, 111-114, 123, 129, 132-135
62202-2RS1/C3	Lada	280
62205-2RS1	Lada	279
62208-2RS1/C3	Lada	280
63006-2RS1/C4	Fiat	128
63008-2RS1/HT	Fiat	131
6302-2RSH/C3	Lada	279, 280
6303-2RS1	Asia motors	41
6303-2RSH/C3	Ford	145, 147-149, 177-179
6303-2RSH/C3HT22	Asia motors	41
	Fiat	129
	Ford	140, 141, 156, 158, 163, 165
	GM	188, 190-193, 232, 233, 238-242, 245, 246, 249-251
	Mercedes-Benz	283
	VW	370-372, 381, 382, 387, 390
6304-2RS1	Asia motors	41
6304-Z	Kia	274, 275
6305 ETN9/C3	GM	202, 203, 207-209, 211, 213, 215, 217, 235, 236
6305/C3	GM	200, 234
	VW	368, 369
6306 NR	GM	200, 201, 234, 243
	Lada	279, 280
6306 ZNR	Kia	274, 275
6306/C3	VW	353, 356, 368, 368, 397
6306-2RS1	Asia motors	42
6306-2RS1NR/C3	GM	200, 201, 234
6306-2Z	Toyota	340
6306-ZNR	GM	200
6306-ZNR/C3	GM	200, 201, 234
6307 NR	Ford	150, 151
6307-2RS1NR	Asia motors	41
6307-Z	Toyota	340
6308 NR	Ford	151-153
	GM	184, 194, 195, 219, 220, 252, 253
6308-2RS1/C5	Toyota	344
639154/Q	Lada	279



Índice por produto

Índice por produto

2013



Linha leve

Índice por produto

Designação SKF	Montadora	Página
B128	Chrysler	60
	Dodge	78, 79
	Jeep	272
BA2B 446762 B	Citroen	62, 70
	Peugeot	295, 296, 300
BA2B 633668 A	Fiat	128
BAF-0006 D	Kia	277
BAF-0011	Fiat	103, 105-109, 116, 118-122
BAF-0013 AD	Fiat	82, 83, 85-88, 95-103, 107-109, 115, 116, 118, 120, 121, 123, 124, 129, 130
BAF-0040 B	Fiat	82-84, 86-88, 95-98, 100-102, 115, 116, 123, 124
BAF-0067 B	Citroen	66
BAF-0068 D	Citroen	65
	Peugeot	303, 304
BAF-0103 D/VK210	Audi	42
	VW	364, 366, 367
BAF-0117 A	Citroen	62, 63, 72, 73
	Peugeot	310
BAF-0125 A/VK210	Audi	45-50
BAF-0126 A/VK210	Audi	49, 50
BAF-0127 A/VK210	Audi	48, 49
BAF-4039 B	Ford	166, 167
BAF-4040 C	Ford	166, 167
BAF-4047 E	Kia	275
BAF-4048 D	Kia	275
BAF-4104 BBX	Audi	42, 43, 51
	VW	352, 364, 366-368, 372
BAF-4105 AB	Citroen	62, 68-70, 72, 73
	Peugeot	306
BAF-4106 AE	Citroen	68, 69
	Peugeot	306, 307
BAF-4106 BA	Peugeot	305-307
BAF-4106 BB	Citroen	62, 63, 72, 73
	Peugeot	310
BAF-4110 AB	Citroen	71-73
	Peugeot	301, 302
BAF-4110 BC	Citroen	71-73
	Peugeot	301, 302
BAFB 444450 AAC	Citroen	69
	Peugeot	305
BAFB 446451 EB	Peugeot	305
BAFB 447302 BB	Citroen	70, 72-75
	Peugeot	296, 300, 302
BAFB 447302 BC	Citroen	71-75
	Peugeot	301, 302
BAFB 447306 AE	Kia	277

Designação SKF	Montadora	Página
BAFB 447312 A	GM	231-233, 245, 246
BAFB 633807 D	Fiat	85, 130
BAH-0004 AA	Alfa Romeo	41
	Fiat	100, 101
BAH-0011 AB	Audi	45-49
	VW	380
BAH-0012 AD	Fiat	82, 83, 85-88, 91-94, 96, 98, 99, 109, 115, 122, 124-128, 130
BAH-0013 D	Fiat	97, 114, 129
BAH-0015 E	Fiat	95, 101, 102
BAH-0028 AA	Ford	162
	Kia	275
BAH-0031 D	Fiat	81, 82, 89, 90, 92-95, 103, 105-108, 111-114, 116, 118-121, 131, 133-135
BAH-0032	Toyota	341, 345
BAH-0036	Daewoo	76
	Ford	139-141, 146, 148, 149, 156-158, 163-165, 174, 177-181
	VW	353-355, 357, 360, 362, 363, 370-374, 376, 377, 381, 382, 386-388, 390, 392-395, 398-400
BAH-0041 D/VK108	Toyota	345
BAH-0049 C	Audi	42, 43, 51
	VW	352, 364, 365, 367, 372
BAH-0051 B	Citroen	64, 70
	Peugeot	295, 297, 298, 300, 309, 310
BAH-0053 ADX	Fiat	95, 97, 114
BAH-0055 AAX	Fiat	82-88, 96-99, 108, 109, 115, 116, 122, 125-127, 129
BAH-0059 C	Mercedes-Benz	283
BAH-0064 AAX	Fiat	95, 101, 102
BAH-0072 ABX	Citroen	64
	Peugeot	299, 300
BAH-0077 DX	Fiat	84, 123, 124
BAH-0094	Renault	313-317, 319-321, 323, 324
BAH-0106 DX	Ford	143, 144, 156, 159-161, 163, 165, 168
BAH-0109 C B	Ford	143, 144, 156, 159-161, 163, 165
BAH-0155 A	Hyundai	265
BAH-0160 A	Hyundai	266, 267
BAH-0168	VW	380
BAH-0174	Citroen	66
BAH-0177 A	Renault	326
BAH-0185 D	Citroen	62, 63, 68-71, 73-75
	Peugeot	296-298, 300-302, 305-307, 309-311

Índice por produto

2013



Linha leve

Designação SKF	Montadora	Página
BAH-0186 A	Peugeot	299, 300
BAH-0186 D	Citroen	65, 66
	Peugeot	303, 304, 308
BAH-0188	Toyota	342
BAH-0191 A	Renault	320
BAH-0205	Renault	319
BAH-0208 C	BMW	52
BAH-0218	Kia	276
BAH-0219	Nissan	294
BAH-0223	Kia	276
BAH-5000 AA	Peugeot	295
BAH-5001 A	Peugeot	295
BAHB 309797 C	Mercedes-Benz	282
BAHB 311315 AD B	Ford	174, 180
	VW	357, 359-361, 363, 374, 376-379, 386-389, 391-393, 397-400
BAHB 311396 AA B	GM	185, 186, 199, 221-223, 229-232, 245, 246
BAHB 311424 B	BMW	53, 54
BAHB 311443 B	Seat	328-331
	VW	365, 367, 378, 383, 385, 396, 397
BAHB 633313 EA	Fiat	81, 92, 103, 110, 111, 123, 131
	Lada	280
BAHB 633966 BB	Ford	166, 167
BAHB 636060 C	Kia	277
BAHB 636096 A	GM	248, 250
BAHB 636114 B	Audi	46, 47
	GM	185, 202, 203, 207-209, 211, 213, 215, 235, 236, 247
BAHB 636187 C	Mitsubishi	285
BAHB 636193 C	Hyundai	262
	Kia	277
BAHB 636214 A	Audi	47
BAHB-633815 AA	Audi	45
	VW	379
BAR-0029 D/VK108	GM	185, 187, 226-228, 248, 250, 254
BAR-0042 AB/VK108	GM	187, 248, 250, 251, 254
BAR-0045 B/VK108	GM	185, 187, 227, 228, 250, 254
BAR-0048/VK108	GM	185, 187, 254
BAR-0049 E/VK108	GM	185, 187, 254
BAR-0050 AC/VK108	GM	187, 248, 251, 254
BAR-0051/VK210	Smart	331
BAR-0053 C/VK108	GM	186, 248, 251, 258
BAR-0066 C/VK108	GM	187, 248, 251, 254

Designação SKF	Montadora	Página
BAR-0088 AD/VK210	Audi	42-44
	VW	354, 368
BAR-0096 ABX	Volvo	350, 351
BAR-0096 AC	Volvo	350, 351
BAR-0097 CAX	Volvo	350, 351
BAR-0105 BCX	Volvo	348, 349
BAR-0108 D	GM	227, 228
BAR-0113 BAX	Volvo	350, 351
BAR-0149 AA/VK210	Smart	331
BAR-0183 E	Ford	160, 161
BAR-0185 D/VK477	Ford	160, 161
BAR-0218 A	Volvo	347
BARB 636077 B/VC 463	Ford	167
BARB 636078 C	Ford	167
BB1-0016 A	Fiat	83, 99, 100, 101, 103, 105-107, 109, 116, 117, 119, 120, 122, 131, 134, 135
BB1-0078	Ford	139-141, 156-159, 163-165
BB1-3035 C	VW	386
BB1-3065 C	Ford	139-141, 156, 158, 163, 165
	GM	186, 187, 202, 203, 207, 209, 210, 212, 214, 216, 217, 233, 236, 237, 246, 247, 249-251, 254
	VW	357, 360, 362, 363, 373, 375, 376, 387, 389, 390, 392, 393, 395
BB1-3302	GM	185, 186, 202, 203, 207-209, 211, 213, 215, 217, 226-228, 235, 236, 248, 254
BB1B 362668 A	Fiat	112, 113, 131-135
	Ford	145, 176
BB1B 362711 A	Ford	139-141, 146, 156-159, 163-165, 176
	Lada	280
BB1B 362937 B	Ford	139-141, 145, 156-159, 163-165, 176
BB1B 631046 B	Fiat	82, 83, 99-101, 103, 105-107, 109, 116, 117, 119, 120, 122, 131, 134, 135
BC1B 635251	Fiat	91, 93, 94, 128
BCAB 326332 B	Fiat	108
BD1B 1820100 A	Ford	174, 175, 180, 181
	VW	358, 359, 361-363, 374-376, 378, 379, 386, 388-391, 393, 394, 398, 400, 401
BD1B 1820200 A	VW	352
BK 4020	GM	200, 204-206, 224, 225, 234
BR930014	Jeep	271-274
BR930033	Honda	258
BR930037	Mitsubishi	285



Índice por produto

Índice por produto

2013



Linha leve

Designação SKF	Montadora	Página
BR930066	Chrysler	59, 60
	Dodge	78, 79
BR930067	Chrysler	59, 60
	Dodge	78, 79
BR930071	Honda	257
BR930097	GM	192, 242
BR930113	Honda	258
BR930121	Honda	255, 256
BR930126	Honda	257
BR930127	Honda	255, 256
BR930129	Honda	255, 256
BR930138	Chrysler	61
BR930161	BMW	52-54, 57, 58
BR930167	Honda	256, 257
BR930172	Mitsubishi	285, 286
BR930173	Chrysler	61
BR930176	Chrysler	61
BR930194	Chrysler	61
BR930195	Chrysler	60
BR930196	Chrysler	60
BR930206	Chrysler	60
BR930214	Mitsubishi	285, 286
BR930215	Chrysler	59, 60
	Dodge	78, 79
BR930219	Jeep	271, 272, 274
BR930234	Honda	256, 257
BR930254	Honda	259
BR930255	Honda	259
BR930276	Honda	257
BR930277	Volvo	348-350
BR930278	Chrysler	59, 60
	Dodge	78, 79
BR930279	Chrysler	59, 60
	Dodge	78, 79
BR930290	Audi	48-50
	VW	379, 380
BR930308	GM	248
BR930317	GM	224
BR930320	Hyundai	266, 267
	Kia	278, 279
BR930324	Toyota	342, 343
BR930329	Toyota	342, 343
BR930335	Jeep	272, 273
BR930336	Toyota	342
BR930349	BMW	53, 57, 58
BR930370	Toyota	341

Designação SKF	Montadora	Página
BR930371	Toyota	341
BR930379	Nissan	293
BR930383	Honda	255, 257
BR930386	Mazda	281
BR930387	BMW	55, 58
BR930389	Volvo	349
BR930396	BMW	56
BR930411	Ford	162
BR930413	Mitsubishi	286
BR930430	GM	224
BR930434	Honda	260
BR930436	Toyota	342
BR930444	Honda	260
BR930446	Chrysler	58
BR930461	Jeep	272, 273
BR930474	Subaru	336, 337
BR930480	Honda	258, 259
BR930485	Honda	255, 257
BR930491	BMW	55
BR930499	Mitsubishi	286
BR930504	Volvo	350, 351
BR930518	Volvo	350
BR930520	Volvo	349
	Audi	42, 43
BR930524	VW	364, 366, 367
	Chrysler	58
BR930578	Chrysler	58
BR930605	Nissan	293
BR930607	Honda	257
BR930612	Jeep	274
BR930613	Honda	261
BR930614	Toyota	345
BR930615	Toyota	342, 345
BR930621	BMW	54
BR930622	VW	368, 396
BR930623	Audi	43, 44, 51
	VW	365, 379-381, 396
BR930630	Honda	260
BR930634	Jeep	272, 273
BR930636	Ford	145
BR930638	Nissan	292, 293
BR930646	Hyundai	265-267
BR930647	Hyundai	265-267
BR930652	Hyundai	263
BR930653	Hyundai	262
BR930659	Nissan	292
BR930664	Nissan	293

Índice por produto

Índice por produto

2013



Linha leve

Designação SKF	Montadora	Página
BR930674	GM	199
BR930675	Volvo	346, 347
BR930677	Mini	285
BR930682	Nissan	292-294
BR930683	Nissan	293
BR930684	Nissan	293
BR930691	Nissan	293
BR930694	Chrysler	58
BR930700	Dodge	79
	Fiat	95
BR930718	Audi	48, 49
BR930721	Ford	145
BR930729	Hyundai	265-267
BR930739	Nissan	292, 293
BR930740	Nissan	292-294
BR930742	Ford	145
BR930751	BMW	57
BR930752	Nissan	292
BR930763	Mini	285
BR930780	GM	199
BR930784	Ford	168
BR930786	BMW	57
BR930800	BMW	57
BR930806	Kia	277
BR930807	Kia	277
BR930810	GM	218
BR930815	GM	218
BR930836	GM	244
BR930845	Hyundai	265, 266
BR930851	Hyundai	263, 267
BR939388	BMW	56
BT1-0017 A/Q	Ford	139, 141, 156, 158, 159, 163-165
BT1-0605/Q	Audi	45-49
	Ford	137, 139, 142, 143, 150-152, 170-173
	GM	200, 201, 234, 235
	Lada	279
	VW	369, 396, 397

Designação SKF	Montadora	Página
BT1-0606/Q	Daewoo	76, 77
	Ford	145, 146, 148-150, 174, 177-181, 185
	GM	200-209, 211, 213, 215, 221-223, 225, 229-231, 235, 236, 247
	Gurgel	255
	Hyundai	262
	Seat	328-331
	VW	351, 353-357, 359, 360, 362, 363, 366, 367, 373, 374, 376-380, 383, 385-388, 390-394, 397-400
BT1-0607/Q	Audi	45-49
	Daewoo	76, 77
	Ford	145-149, 174, 176-181
	GM	185, 202, 203, 207-209, 211, 213, 215, 221-223, 229, 230, 231, 235, 236, 247
	Gurgel	255
	Seat	328-331
BT1-1751/Q	VW	351, 353-357, 359, 360, 362-367, 370, 371, 373, 374, 376-388, 390-394, 396-400
	GM	200, 201, 204-206, 224, 225, 234, 235
BT1B 1870830/Q	Ford	138, 168, 169
BT1B 328236 A/QCL7CVC027	Ford	145-147, 149, 176
	VW	364-366, 370, 371, 381-385
BT1B 328612 C/QCL7C	Ford	145-147, 149, 176-178
	VW	370, 371, 381, 382
BT1B 329013 A/Q	Ford	145, 146, 148, 149, 156-158, 163-165, 177-179
	VW	370-372, 381, 382
BT1B 332541 AB/Q	Ford	145, 146, 148, 149, 177-179
	VW	351
BT2B 445539 CC	Citroen	62, 64, 71, 73-75
	Peugeot	295-298, 300-302
	Renault	312, 313, 317, 321, 323, 327
BT2B 445620 BB	Renault	312, 327
BTF-1101 C	Ford	176
BTF-1209 A	Ford	176
BTF-1210 A	Ford	176
BTF-1219 A	Ford	176
BTF-1220 A	Ford	176
BTH-1011 CC	Citroen	67, 68
	Iveco	267-270
	Peugeot	308, 309
BTH-1024 C	Iveco	267, 268
BTH-1206 AB	Ford	143, 144, 156, 159-161
BTH-1209 E	Peugeot	303, 304



Índice por produto

Índice por produto

2013



Linha leve

Designação SKF	Montadora	Página
BTH-1222 B	Peugeot	299, 300
BTH-1233	Renault	324
BTH-1241	Renault	318
BTHB 1866046 AA/QVC025	Suzuki	337-339
BTHB-329129 AAE	Citroen	67, 68
	Iveco	269, 270
	Peugeot	308, 309
BTHB-329129 ABB	Mercedes-Benz	284, 285
BTHB-329129 CE	Iveco	267, 268
FW109	BMW	57, 58
FW115	Chrysler	60, 61
	Hyundai	265
FW129	Chrysler	60, 61
FW145	Honda	260
FW151	Suzuki	339
FW152	Honda	258
FW153	Toyota	341, 345
FW156	Honda	255, 256
FW169	Chrysler	60
FW171	Honda	259
FW176	Subaru	332, 334-336
FW26	Honda	255, 257
FW32	Nissan	293
FW33	Audi	51
	Land Rover	281
	Porsche	311, 312
	VW	396
FW36	Honda	261
FW38	Honda	260, 261
FW44	Land Rover	281
FW48	Honda	256, 257, 260
FW50	Ford	145
FW503	Nissan	292, 293, 294
FW55	Hyundai	263, 267
	Kia	277
FW70	Hyundai	262, 265, 266
	Kia	278
FW78	Honda	259
FW81	Audi	49
FW87	Hyundai	262
FW93	Mitsubishi	289
FW97	Honda	260
GRW108	GM	248
	Suzuki	337, 338
GRW175	Subaru	332, 333
GRW192	BMW	55-58

Designação SKF	Montadora	Página
GRW193	BMW	54, 55
GRW231	BMW	52-54, 57
GRW40	Nissan	293
GRW494	BMW	55-57
GRW496	Nissan	294
HK 2526	Mercedes-Benz	283
HM 803146/2/110/2/QCL7C	Mercedes-Benz	284
HM 807046/010/QCL7C	GM	184
HM 88649/2/610/2/QCL7C	Dodge	78
	Ford	150-153, 169-173
	GM	200, 201, 234, 235
HM 89449/2/410/2/QCL7C	GM	232, 233, 245, 246
	Mitsubishi	289-291
JL 69349 X/310/Q	Dodge	78
	GM	185, 186, 221-223, 229, 230, 248, 250, 251, 254
	Kia	278
	Peugeot	296
JLM 104948 AA/910 AA/Q	Toyota	340-341, 344
	Troller	346
K 32x37x27	Lada	280
L 44649/610/Q	Ford	136, 137, 139, 142, 143
	GM	200, 201, 204-206, 225, 234, 235
	Hyundai	262
L 68149/111/Q	Mercedes-Benz	282
LM 102949/910/Q	Kia	278
	Mitsubishi	287-291
	Toyota	340, 341, 344
	Troller	346
LM 104949/911/Q	Ford	153, 154
LM 11949/910/Q	Ford	168, 169
LM 12749/710/Q	Ford	150
	Mercedes-Benz	282
LM 12749/711/Q	Dodge	78
LM 29749 F/711/Q	Ford	139-141, 145, 156-159, 163-165, 176
	GM	200, 201, 204-206, 224, 225, 234, 235
LM 29749/710 / QCL7CVA607	Ford	145-147, 149, 176, 177, 179
	VW	351, 365, 366, 370, 371, 381-389
LM 300849/811/Q	Ford	168, 169, 173, 174, 180
	Nissan	293
	VW	357, 359, 361, 362, 364-366, 369, 373, 374, 376-378, 383-389, 391, 393, 399, 400

Índice por produto

2013



Linha leve

Designação SKF	Montadora	Página
LM 48548/510/Q	Asia motors	41
	Ford	150-152, 170-173
	GM	180, 182, 183, 194-198, 218-220, 252, 253
	Hyundai	263-265
	Kia	274
	Mitsubishi	287
	Nissan	292, 294
LM 501349/310/Q	Dodge	78
	Ford	154
	GM	184
	Mercedes-Benz	284, 285
LM 501349/314/Q	Ford	150-153, 169-173
	GM	200, 201, 234, 235
LM 503349 A/310/QCL7C	Mercedes-Benz	283
LM 603049/011/Q	Ford	150-153
	Land Rover	280
	Nissan	281, 292, 294
LM 67048/010/Q	Ford	150, 170, 173
	GM	188-193, 200, 201, 234, 235, 238-244
	VW	369
LM 806649/610/Q	GM	193, 197, 198, 218-220, 252, 253
	Hyundai	263-265
	Mercedes-Benz	284
	Mitsubishi	287
M 12649/610/Q	GM	182, 183, 188-192, 194-197, 238-244
M 802048/011/QCL7C	Ford	150, 152, 169-173
	GM	181-183, 188-192, 194-198, 218-220, 237-241, 243, 252, 253
M 86647/610/QCL7C	GM	200, 201, 234, 235
M 86649/2/610/2/QVQ503	VW	386-389
M 86649/2/610/2/QVQ506	GM	243
	VW	386-389
M 88048/2/010/2/QCL7C	Ford	150, 152, 169-173
	GM	181-183, 188-192, 194-198, 200, 201, 204-206, 218-220, 224, 225, 234, 235, 237, 239-241, 252, 253
N 4505 CRK	VW	369
N4093	Dodge	79
N4122	Chrysler	60
	Dodge	78, 79
N4166	Chrysler	60
NJ 205 ECP/C3	Lada	280
NU 206 ECP/C3	VW	397
NU 2205 ECP	Renault	326

Designação SKF	Montadora	Página
R1559	Jeep	271-273
R1563	Jeep	271, 272, 274
U 399/360 A/L	GM	188-193, 238-242
	Hyundai	264
	Jeep	271-274
	Kia	275
U 399/365 A/L	Cross Lander	76
	Ford	150-153, 170-173
U 497/460 L	Cross Lander	76
	Ford	170-173
	GM	188-192, 238-242
	Mercedes-Benz	284, 285
VKBA 969	Renault	312, 313, 319-321
VKBA 1301	GM	231-233, 245, 246
VKBA 1306	Lada	280
VKBA 1307	Lada	280
VKBA 1324	Lada	279
VKBA 1325	Lada	280
VKBA 1326	GM	199
VKBA 1327	Peugeot	295
VKBA 1340	Toyota	345
	Audi	45
VKBA 1355	VW	379
	Audi	45-49
VKBA 1356	VW	380
	Seat	328-331
VKBA 1358	VW	365, 367, 380, 383, 385, 396, 397
	Hyundai	262
VKBA 1366	Hyundai	263-265
	Mitsubishi	287
VKBA 1379	Honda	258
VKBA 1414	Fiat	81, 82, 89, 90, 92-94, 111-114, 131, 133-135
	Ford	139-141, 146, 148, 149, 156-158, 163-165, 177-179
VKBA 1432	VW	370-372, 381, 382
	Fiat	97, 114, 129
VKBA 1438	Fiat	82, 83, 85-89, 125-128, 130
VKBA 1439	Fiat	85, 130
VKBA 1441	Fiat	85, 130
VKBA 1444	Iveco	269, 270
VKBA 1460	BMW	53, 54
	Citroen	71-75
VKBA 1475	Peugeot	296, 300-302
	Ford	166, 167
VKBA 1480	Ford	166, 167
VKBA 1481	Ford	166, 167
VKBA 1482	Ford	166, 167
VKBA 1483	Ford	167



Índice por produto

Índice por produto

2013



Linha leve

Designação SKF	Montadora	Página
VKBA 1484	Ford	166, 167
VKBA 1488	Alfa Romeo	41
	Fiat	100, 101
VKBA 1491	VW	380
VKBA 1494	Renault	322
VKBA 1498	Mercedes-Benz	282
VKBA 1915	Hyundai	263
	Mitsubishi	287-291
VKBA 1948	Kia	275
	Mazda	281
VKBA 1950	Kia	277
VKBA 1951	Toyota	344
VKBA 1956	Mitsubishi	289-291
VKBA 1970	Mitsubishi	289-291
VKBA 1971	Suzuki	285
VKBA 1978	Suzuki	339
VKBA 3205	Nissan	293
VKBA 3219	Suzuki	339
VKBA 3220	Suzuki	339
VKBA 3229	Mazda	281
VKBA 3235	Subaru	332-336
VKBA 3236	Subaru	332-336
VKBA 3245	Honda	257, 258, 260, 261
VKBA 3246	Honda	258-260
VKBA 3250	Honda	255, 256
VKBA 3251	Honda	255, 256
VKBA 3255	Daewoo	76, 77
VKBA 3257	Daewoo	76
VKBA 3266	Hyundai	262
VKBA 3267	Hyundai	262
VKBA 3268	Hyundai	262
VKBA 3270	Hyundai	262
VKBA 3271	Hyundai	262
VKBA 3279	Kia	277
VKBA 3280	Kia	277
VKBA 3281	Subaru	333
VKBA 3284	Kia	278
VKBA 3285	Kia	278
VKBA 3299	Honda	255, 256
VKBA 3300	Honda	258
VKBA 3305	Mitsubishi	288
VKBA 3306	Mitsubishi	286
VKBA 3307	Mitsubishi	286
VKBA 3308	Toyota	345
VKBA 3309	Mitsubishi	288, 289
VKBA 3403	GM	202, 203, 207-209, 211, 213, 215, 235, 236, 247

Designação SKF	Montadora	Página
VKBA 3409	GM	185, 187, 227, 228, 248, 250, 254
VKBA 3410	GM	248, 250
VKBA 3420	Land Rover	280, 281
VKBA 3422	GM	186, 187, 226-228, 250, 254
VKBA 3423	Citroen	66
VKBA 3424	Citroen	66
VKBA 3427	Audi	47
VKBA 3428	Iveco	269, 270
VKBA 3429	Iveco	269, 270
VKBA 3430	Iveco	270
VKBA 3434	Mercedes-Benz	284, 285
VKBA 3435	Mercedes-Benz	284, 285
VKBA 3454	Peugeot	305-307
VKBA 3455	Audi	42, 43, 51
	VW	352, 364, 365, 367, 372
VKBA 3456	Audi	43, 44, 51, 52
	VW	352, 364, 366-368, 372
VKBA 3464	Renault	315, 316
VKBA 3465	Citroen	71-75
	Peugeot	301, 302
VKBA 3468	Renault	315, 316
VKBA 3477	Citroen	62, 63, 68
	Peugeot	306, 307, 311
VKBA 3478	Citroen	68, 69
VKBA 3479	Citroen	69
VKBA 3482	Citroen	62, 63
	Peugeot	311
VKBA 3489	Audi	48, 49
	VW	379, 380
VKBA 3491	Renault	324
VKBA 3492	Renault	315
VKBA 3495	Renault	315, 316, 319
VKBA 3496	Renault	312, 327
VKBA 3506	Renault	314
VKBA 3510	GM	185, 187, 254
VKBA 3511	GM	185, 187, 254
VKBA 3512	GM	187, 248, 251, 254
VKBA 3513	GM	187, 248, 251, 254
VKBA 3514	GM	187, 248, 251, 254
VKBA 3520	Mercedes-Benz	283
VKBA 3521	Mercedes-Benz	283
VKBA 3523	Volvo	348, 349
VKBA 3524	Volvo	348, 349
VKBA 3525	Renault	312, 313, 317, 321, 323, 327
VKBA 3527	Land Rover	281
VKBA 3536	Audi	45-51

Índice por produto

2013



Linha leve

Designação SKF	Montadora	Página
VKBA 3538	Fiat	95, 97, 114
VKBA 3545	Citroen	72, 73
	Peugeot	301, 302
VKBA 3546	Citroen	71-74
	Peugeot	301, 302
VKBA 3551	Iveco	267, 268
VKBA 3552	Iveco	267, 268
VKBA 3554	Citroen	64, 70
	Peugeot	295, 297, 298, 300, 309, 310
VKBA 3555	GM	187, 248, 250, 251, 254
VKBA 3556	Peugeot	295, 297, 298, 301, 302
VKBA 3557	Peugeot	295
VKBA 3562	Citroen	69
	Peugeot	306, 307
VKBA 3568	VW	384
VKBA 3569	VW	384, 385
VKBA 3574	BMW	56, 57
VKBA 3584	Citroen	65, 66
	Peugeot	299, 300, 303, 304, 308
VKBA 3585	Citroen	65, 66
	Peugeot	303, 304
VKBA 3587	Citroen	69, 70, 72, 73
VKBA 3589	Ford	176
VKBA 3594	Citroen	66
VKBA 3595	Citroen	62, 63, 72, 73
	Peugeot	310
VKBA 3596	Renault	313-317, 319-321, 323, 324
VKBA 3598	Fiat	84
VKBA 3600 A	GM	211, 213, 217, 226-228
VKBA 3601 A	GM	211, 213, 217
VKBA 3613	Renault	318
VKBA 3614	Renault	318
VKBA 3626	Volvo	350, 351
VKBA 3627	Volvo	350, 351
VKBA 3631	Volvo	350, 351
VKBA 3632	Volvo	348, 349
VKBA 3637	Renault	319, 320
VKBA 3639	Renault	319, 320
VKBA 3642	Citroen	67, 68
	Iveco	269, 270
	Peugeot	308, 309
VKBA 3643	Audi	42-44
	VW	354, 368
VKBA 3644	Audi	42-44
	VW	354, 368, 396

Designação SKF	Montadora	Página
VKBA 3645	Porsche	311, 312
	VW	396
VKBA 3652	GM	227, 228
VKBA 3656	Audi	42-44
	VW	364, 366, 367
VKBA 3657	Citroen	64
	Peugeot	299, 300
VKBA 3658	Citroen	64
VKBA 3659	Citroen	64
VKBA 3664	Iveco	267, 268
VKBA 3667	BMW	53, 54
VKBA 3668	BMW	54, 56, 58
VKBA 3670	BMW	55, 56
VKBA 3680	Peugeot	303, 304
VKBA 3681	BMW	52-54
VKBA 3682	BMW	52-54, 58
VKBA 3683	Peugeot	307, 308, 311
VKBA 3689	Citroen	67, 68
	Iveco	269, 270
	Peugeot	308, 309
VKBA 3690	Citroen	67, 68
	Iveco	269, 270
	Peugeot	308, 309
VKBA 3693	Peugeot	308
VKBA 3698	Peugeot	307, 311
VKBA 3712	Hyundai	263, 264
VKBA 3728	Toyota	345
VKBA 3729	Toyota	342
VKBA 3730	Toyota	342
VKBA 3731	Toyota	342
VKBA 3740	Toyota	344
VKBA 3775	Mitsubishi	287, 288
VKBA 3781	Mazda	281
VKBA 3782	Honda	258
VKBA 3792	Hyundai	262
VKBA 3794	Hyundai	262
VKBA 3798	Honda	258
VKBA 3799	Suzuki	337
VKBA 3907	Hyundai	262
VKBA 3908	Honda	260
VKBA 3922	Suzuki	337-339
VKBA 3923	Suzuki	337, 338
VKBA 3924	Suzuki	337, 338
VKBA 3932	Mazda	282
VKBA 3933	Kia	275
VKBA 3934	Kia	275



Índice por produto

Índice por produto

2013



Linha leve

Designação SKF	Montadora	Página
VKBA 3935	Kia	276
VKBA 3936	Kia	276
VKBA 3945	Toyota	341, 345
VKBA 3946	Toyota	341, 342
VKBA 3948	Kia	278
VKBA 3951	Honda	255-257, 260
VKBA 3952	Honda	255-257
VKBA 3954	Honda	257
VKBA 3961	Honda	255, 257
VKBA 3962	Honda	255, 257
VKBA 3969	Suzuki	339
VKBA 3970	Suzuki	339
VKBA 3975 A	Toyota	342, 343
VKBA 3981	Nissan	294
VKBA 3997	Nissan	294
VKBA 4505	VW	368, 369
VKBA 4506	GM	204-206, 225
VKBA 4528 A	Ford	145, 146, 148, 149, 177-179
	VW	351
VKBA 4529 A	Ford	174, 180, 181
	Seat	328-331
	VW	354, 355, 357, 359, 360, 362, 363, 366, 367, 373, 374, 376-380, 383, 385-388, 390-394, 398-400
VKBA 4533	Ford	145, 146, 148, 149, 156-158, 163-165, 177-179
	VW	370-372, 381, 382
VKBA 4544 A	GM	202, 203, 207-209, 211, 213, 215, 221-223, 229-231, 235, 236, 247
VKBA 4625 A	Fiat	81, 82, 103, 105, 106, 108-114, 116, 118, 120-123, 131, 133-135
VKBA 4687	Ford	145, 146, 148, 149, 177-179
	VW	351
VKBA 4701	GM	200, 201, 234, 235
VKBA 4736	GM	185, 186, 199, 221-223, 229, 230, 248
VKBA 4751 A	VW	353-355, 383-385, 395
VKBA 540	Peugeot	308
VKBA 542	Audi	48, 49
VKBA 6500	Citroen	62, 63, 72, 73
	Peugeot	310
VKBA 6525	Ford	176
VKBA 6526	Ford	176
VKBA 6527	Ford	176
VKBA 6528	Ford	176
VKBA 6532	Volvo	348, 349
VKBA 6533	Volvo	348-350

Designação SKF	Montadora	Página
VKBA 6540	Fiat	84
VKBA 6543	Volvo	346, 347
VKBA 6544	Peugeot	299, 300
VKBA 6546	Audi	49, 51
VKBA 6547	Audi	48, 49, 51
VKBA 6549	Citroen	63, 66
	Peugeot	304, 308
VKBA 6565	Volvo	346, 347
VKBA 6578	Suzuki	339
VKBA 6602	Volvo	350, 351
VKBA 6625	Smart	331
VKBA 6627	Smart	331
VKBA 6632	BMW	52-55
VKBA 6633	VW	396
VKBA 6649	Audi	48, 50
VKBA 6650	Audi	48
VKBA 6711	BMW	56
VKBA 6802 A	Honda	261
VKBA 6803 A	Honda	261
VKBA 6805	Nissan	294
VKBA 6806	Hyundai	262
VKBA 6807	Hyundai	262
VKBA 6808	Kia	277
VKBA 6809	Kia	277
VKBA 6812	Kia	276
VKBA 6817	Honda	256
VKBA 6818	Honda	255, 256
VKBA 6825 A	Honda	260, 261
VKBA 6830	Honda	260, 261
VKBA 6831 A	Toyota	342
VKBA 6834	Honda	258
VKBA 6839	Honda	258, 259
VKBA 6841	Honda	258, 259
VKBA 6857	Honda	260
VKBA 6858	Honda	260
VKBA 6863	Mazda	281
VKBA 6872	Suzuki	337, 338
VKBA 6873	Suzuki	337, 338
VKBA 6874	Toyota	342, 345
VKBA 6875	Toyota	345
VKBA 6885	Subaru	332-334, 336, 337
VKBA 6888	Subaru	336
VKBA 6889	Subaru	336, 337
VKBA 6891	Hyundai	266, 267
	Kia	278
VKBA 6897	Subaru	333, 334

Índice por produto

2013



Linha leve

Designação SKF	Montadora	Página
VKBA 6905	Hyundai	365
VKBA 6916 A	Honda	260
VKBA 6917 A	Honda	260
VKBA 6923	Hyundai	265
VKBA 6931	Kia	277
VKBA 6943	Hyundai	266, 267
VKBA 6944	Kia	277
VKBA 6964	Mitsubishi	287
VKBA 6979	Suzuki	337
VKBA 6980	Suzuki	337
VKBA 743	Citroen	69
	Peugeot	305
VKBA 7430 A	Toyota	342
VKBA 7437	GM	199, 200
VKBA 7439	GM	199, 200
VKBA 7447	Honda	257, 261
VKBA 7457	Kia	278, 279
VKBA 7482	Kia	276
VKBA 7490	Honda	257, 261
VKBA 754	GM	231, 232, 245
VKBA 757	Mercedes-Benz	282
VKBA 882	Citroen	62, 70
	Peugeot	295, 296, 300
VKBA 909	Renault	326
VKBA 915	Citroen	62, 63, 68-71, 73-75
	Peugeot	296-298, 300-302, 305-307, 309-311
VKBA 926	Lada	279
VKBA 961	Citroen	62, 71, 73-75
	Peugeot	295, 296, 300-302
VKBA 966	Renault	322
VKBA 968	Renault	322, 324, 325
VKBA 969	Renault	312, 313, 319-321
VKBA 973	Lada	279
VKBA 976	Renault	314, 315
VKC 2044	Toyota	340, 341
VKC 2051	Peugeot	308
VKC 2080 H	Ford	136-139, 142, 168
VKC 2091 H	Ford	143, 169, 174, 175, 180, 181
	VW	353, 356, 359, 360, 362, 363, 369, 374, 376-380, 386-388, 390, 392, 393, 395, 397-400
VKC 2115	Iveco	270, 271
VKC 2120	BMW	53-55
VKC 2161 H	Ford	145, 146, 156, 158, 177
VKC 2189 H	Renault	322, 326
VKC 2191 H	Renault	313, 315, 316, 319, 321, 322, 324, 327

Designação SKF	Montadora	Página
VKC 2195	Audi	42, 43
	Seat	328-331
	VW	351, 364, 366, 367
VKC 2215 H	GM	185, 202, 203, 207, 208, 210, 211, 214, 215, 231-233, 235, 236, 245-247
VKC 2216	Peugeot	295, 296, 301, 302, 305, 306, 311
VKC 2220	Seat	328-331
VKC 2238 H	Daewoo	76, 77
	GM	186, 187, 199, 221-223, 229-231, 248
VKC 2239	Iveco	270
VKC 2241	Audi	43, 51
	Ford	145, 146, 148, 149, 177, 178
	Seat	328-331
	VW	352, 357, 364, 366-368, 370-373, 380-382, 385, 396, 398
VKC 2433 H	Renault	312-315, 317, 319, 320, 323-327
VKC 2501	Fiat	83
VKC 2516 H	Citroen	63, 68, 69, 81, 75
	Peugeot	297, 298
VKC 2518 C	Citroen	64
	Peugeot	303
VKC 2523	Citroen	73
	Peugeot	304, 307
VKC 2537	Citroen	67
VKC 2542	Citroen	69
VKC 2546	Ford	166, 167
VKC 2548 H	Ford	146, 148
VKC 2601	Audi	45-51
VKC 3507	Mazda	282
VKC 3515	Mitsubishi	286, 288, 291
VKC 3559	Hyundai	263
	Mitsubishi	290
VKC 3564	Suzuki	337, 339
VKC 3577	Honda	255-258, 260
VKC 3579	Hyundai	263, 264
	Mitsubishi	287-289
VKC 3584	Toyota	341, 345
VKC 3613	Subaru	332-336
VKC 3620	Subaru	332, 334
VKC 3623	Suzuki	337
VKC 3625	Toyota	341
VKC 3654	Honda	258, 259, 261
VKC 3660	Subaru	333
VKC 3666	Hyundai	262



Índice por produto

Índice por produto

2013



Linha leve

Índice por produto

Designação SKF	Montadora	Página
VKC 3673	Hyundai	262
VKC 3684	Suzuki	339
VKC 5007	GM	200, 234
VKC 5045	GM	204-207, 225
VKC 5052 H	GM	182-184, 194-198, 218, 220, 244, 252, 253
	Gurgel	255
	Troller	346
VKC 5168 A	Alfa Romeo	41
	Fiat	81, 82, 85-87, 89, 90, 92-95, 98, 99, 103-106, 108, 111-116, 118, 119, 121, 125, 127, 129, 131, 133-135
VKCH 101008	GM	188-190, 238-240
VKCH 101080	GM	183, 194, 195, 198, 219, 220, 252, 253
VKCH 101097	GM	193, 194, 243, 244
VKCH 101125	Dodge	78
VKCH 101126	Ford	154, 155
VKCH 101128	Ford	150, 170-173
VKCH 101153	GM	191, 193, 241, 242
VKCH 150310	Mercedes-Benz	283
VKCH 15032	Audi	42, 43
	VW	352, 364, 366
VKCH 1503901	GM	211, 214, 217, 227, 228
VKCH 1503902	GM	226
VKCH 151017	GM	188-190, 238-240
VKCH 151045	GM	183, 193-195, 198, 219, 220, 243, 244, 252, 253
VKCH 151056	Dodge	78
VKCH 151065	Ford	154, 155
VKCH 151103	Cross Lander	76
	Ford	150, 151, 153, 170-173
	Mazda	282
VKCH 151112	GM	191, 193, 241, 242
VKCH 151127	Nissan	292, 294
VKCH 190054	Mercedes-Benz	284, 285
VKCH 19013741	VW	351
VKCH 19030	Audi	43
	VW	352, 364, 366
VKCH 22056	Mercedes-Benz	284, 285
VKCH 23027	Audi	42
	VW	364
VKCH 25017	Mercedes-Benz	282
VKCH 3102	GM	186, 187, 211, 214, 217, 226, 228, 238, 249, 250, 254
VKCH 3605234	VW	351
VKCH 4723	Fiat	98, 104-106, 108, 115, 116, 118, 119, 121, 125-127

Designação SKF	Montadora	Página
VKCH 4724	Fiat	100, 101, 130
VKCH 4725	Fiat	100, 101, 130
VKCH 4726	Fiat	95, 97, 103, 105, 106, 108, 109, 116, 118, 119, 121, 122, 126-128
VKCH 4727	Ford	139-141, 156, 158, 159
VKCH 4728	Ford	139-141, 146, 156, 158, 159, 163-165
VKCH 4729	Ford	143, 144, 156, 159, 160, 165
VKCH 4730	GM	232, 233, 246
VKCH 4731	GM	232, 233, 246
VKCH 4732	Ford	163, 165
VKCH 4733	GM	191, 193, 241, 242
VKCH 4734	Mercedes-Benz	282
VKCH 4735	GM	211, 214, 217
VKCH 4737	GM	226, 227
VKCH 4738	GM	186, 187, 211, 214, 217, 226-228, 249, 254
VKCH 4739	GM	186, 187, 249, 250
VKCH 4740	GM	254
VKCH 4741	GM	249, 250
VKCH 4742	GM	249
VKCH 4743	GM	249, 250
VKCH 4744	Ford	163, 165
VKCH 4745	Ford	160, 161
VKCH 4746	Ford	161
VKCH 4747	VW	353-355, 357, 360, 383, 384, 392, 395, 398, 399
VKCH 4748	Audi	42
	VW	353-355, 357, 360, 364, 383, 384, 392, 395, 398, 399
VKCH 4749	GM	248, 250
VKCH 4750	Ford	139-141, 143, 144, 146, 156-161, 163-165
VKCH 4844	Mercedes-Benz	284, 285
VKCH 4889	Citroen	64
VKCH 4890	Citroen	71, 73
VKCH 4891	Peugeot	303
VKCH 4892	Citroen	64
	Peugeot	303
VKCH 4893	Peugeot	304
VKCH 4894	Citroen	71, 73
	Peugeot	304
VKCH 4896	Fiat	88, 97, 109, 115, 116, 122, 123, 128
VKCH 4897	GM	187, 249, 250, 254
VKCH 4898	Renault	318
VKD 35002	Citroen	71, 72, 74
	Peugeot	301-303
VKD 35013	Ford	167

Índice por produto

2013



Linha leve

Designação SKF	Montadora	Página
VKDA 23001	Citroen	69, 70
VKDA 35110	VW	385
VKDA 35113	VW	352
VKDA 35115	VW	384, 385
VKDA 35302	Peugeot	295
VKDA 35305	Peugeot	296, 305, 306
VKDA 35306	Citroen	63
	Peugeot	311
VKDA 35307	Citroen	63, 75, 76
	Peugeot	311
VKDA 35316 T	Citroen	65
VKDA 35402	Ford	167
VKDA 35407	Ford	157-160, 164-166
VKDA 35601	Renault	314
VKDA 6095	Fiat	81, 82, 111, 112
VKDA 88402	Mazda	282
VKDS 4720	Ford	136-139, 142, 143, 168, 169
VKDS 4721	Ford	136-139, 142, 143, 168, 169
VKDS 4722	Ford	147, 149, 150, 177-179
	VW	370-372, 381, 382
VKDS 4723	Fiat	129, 130
VKDS 4724	Peugeot	308
VKDS 4725	Fiat	86-89, 95, 101, 102, 104, 106, 107, 110, 117, 118, 125
VKDS 4726	Renault	312, 314, 315, 320, 321, 322, 324, 327, 328
VKDS 4727	Ford	160, 161
VKDS 4728	Seat	328-331
	VW	365, 366, 380, 383, 385, 397
VKDS 4729	Chrysler	59-61
	Dodge	78, 79
VKDS 4731	Ford	150-155, 170, 173
VKDS 4732	Ford	151-153
VKDS 4733	Ford	151-153
VKDS 4734	Ford	151-153
VKDS 4735	Ford	154, 155
VKDS 4736	Renault	326, 327
VKDS 4737	Citroen	71, 72, 74
VKDS 4738	GM	182, 184, 195-198, 218, 219, 252, 253
VKDS 4739	GM	182-184, 195-198, 219, 220
VKDS 4740	GM	184, 195-198, 219, 220, 243, 244, 253
VKDS 4741	GM	184, 195-198, 219, 220, 243, 244, 252, 253
VKDS 4742	GM	189-193, 238-242
VKDS 4743	GM	189-193, 238-242

Designação SKF	Montadora	Página
VKDS 4745	Dodge	80
	Mercedes-Benz	284, 285
VKDS 4747	Fiat	104, 107, 109, 117, 120, 121
VKDS 4748	Renault	318
VKDS 4749	Ford	150, 170, 173
VKDS 4750	Ford	150, 170-173
VKDS 4751	Renault	318, 319
VKDS 4752	Renault	322, 325
VKDS 4753	Dodge	79
	Jeep	271-274
	Troller	346
VKDS 4754	Dodge	79, 80
	Jeep	271-274
	Troller	346
VKDS 4755	Citroen	62
	Peugeot	295, 296
VKDS 4756	Mercedes-Benz	283
VKDS 4757	Iveco	269, 271
VKDS 4758	Ford	140, 141, 157-159, 164-166
VKDS 4759	Iveco	269, 271
VKDS 4760	Iveco	267, 268
VKDS 4761	Citroen	67, 68
	Iveco	269, 271
	Peugeot	308, 309
VKDS 4762	Citroen	67, 68
	Iveco	269-271
	Peugeot	309
VKDS 4764	Dodge	80, 81
VKDS 4765	Mitsubishi	287, 288
VKDS 4766	Mitsubishi	287, 288
VKDS 4767	Kia	275
VKDS 4768	Dodge	78
VKDS 4769	Dodge	78
VKDS 4770	Nissan	292
VKDS 4771	Nissan	292
VKDS 4772	Ford	143, 144, 157, 160, 164, 166
VKDS 4773	Honda	259
VKDS 4774	Fiat	104, 107, 109, 117, 120, 121
VKDS 4775	Fiat	81, 82, 89-94, 103, 110-114, 132-136
	Fiat	84, 123, 124
VKDS 4776	Asia motors	41
	Kia	275
VKDS 4778	Asia motors	41
	Kia	275
VKDS 4779	GM	226, 227
VKDS 4781	Ford	154, 155



Índice por produto

Índice por produto

2013



Linha leve

Designação SKF	Montadora	Página
VKDS 4782	Mitsubishi	287, 288
VKDS 4912	VW	358, 361, 362, 374-376
VKDS 4913	VW	358, 361, 362, 374-376
VKDS 4914	VW	358, 361, 362, 374-377
VKDS 4915	VW	358, 361, 363, 376, 377, 393-395
VKDS 4916	VW	358, 361, 363, 376, 377, 393-395
VKDS 4917	VW	358, 361, 374, 375, 393-395
VKDS 4918	VW	358, 359, 361-363, 375, 376, 391, 392, 394, 400
VKDS 4919	VW	358, 359, 361-363, 375, 376, 391, 392, 394, 400
VKDS 4920	VW	358, 361-363, 375, 376, 393, 394, 400
VKDS 4921	VW	358, 361-363, 375, 376, 393, 394, 400
VKDS 4922	VW	353, 356, 357, 398
VKDS 4923	VW	353, 356, 357, 398
VKDS 4924	VW	378, 398
VKDS 4925	VW	379, 386, 388-390
VKDS 4926	Ford	174, 175, 180, 181
	VW	386, 388-390
VKDS 4927	Ford	174, 175, 180, 181
	VW	386, 388-390
VKDS 4928	Ford	174, 175, 180, 181
	VW	386, 388-390
VKDS 4929	GM	212, 215, 216
VKDS 4930	GM	185, 202, 203, 208-210, 212, 215, 216, 236, 237, 247
VKDS 4931	GM	212, 215, 218, 228, 229
VKDS 4932	GM	229-231, 250
VKDS 4933	Daewoo	76, 77
	GM	221-224
VKDS 4934	GM	186, 188, 250-252, 255
VKDS 4935	Fiat	104, 106, 107, 110, 117, 118, 125
VKDS 6000	GM	204-207, 225, 226
VKDS 6001	GM	204-207, 225, 226
VKDS 6002	Honda	258, 259
VKDS 6003	Hyundai	264
VKDS 6004	Honda	256
VKDS 6005	Toyota	343-345
VKDS 6006	Citroen	65, 66
	Peugeot	303, 304, 308
VKDS 6007	VW	352
VKDS 6008	VW	352
VKDS 6012	Mitsubishi	287, 290, 291
VKDS 6013	Mitsubishi	287, 290, 291
VKDS 6016	Honda	256, 258, 259

Designação SKF	Montadora	Página
VKDS 6017	Renault	317, 318, 320, 321, 323, 324
VKDS 6018	Peugeot	307, 308
VKDS 6019	Cross Lander	76
	Ford	170-173
VKDS 6020	Cross Lander	76
	Ford	170-173
VKDS 6021	Ford	145, 147-149, 177-179
	VW	352
VKDS 6022	Ford	145, 147-149, 177-179
	VW	352
VKDS 6023	Fiat	89-94, 112-114, 132-136
VKDS 6024	Fiat	81, 82, 89-92, 103, 110-114, 123, 132-136
VKDS 6025	Fiat	129-131
VKDS 6026	Fiat	129-131
VKDS 6027	Fiat	83, 99-101
VKDS 6028	Fiat	83, 99-101
VKDS 6029	Peugeot	297, 299, 300, 309, 310
VKDS 6030	Peugeot	297, 299, 300, 310
VKDS 6031	Audi	43, 44
	VW	352, 365-367, 373
VKDS 6032	Citroen	64, 65
	Peugeot	297, 299, 300, 310
VKDS 6033	Fiat	96, 97, 109, 110, 128
VKDS 6034	Fiat	96, 97, 109, 110, 128
VKDS 6035	Fiat	96, 97
VKDS 6036	Fiat	96, 97
VKDS 6037	Fiat	83, 84, 99-101, 129
VKDS 6038	Fiat	84, 98, 115, 116, 123, 124
VKDS 6039	Fiat	129-131
VKDS 6040	Ford	145, 147-149, 177-179
	VW	352, 370-372
VKDS 6041	Ford	140-142, 147, 149, 157-159, 164-166
VKDS 6042	Ford	143, 144, 157, 160
VKDS 6043	Ford	160, 161
VKDS 6047	Ford	151-153
VKDS 6048	Ford	138, 139, 142, 143, 168, 169
VKDS 6049	Ford	170-173
VKDS 6050	GM	212, 214, 218, 227-229, 250-252
VKDS 6051	GM	186, 188, 255
VKDS 6052	GM	232, 233, 245, 246
VKDS 6053	GM	186, 199, 250
VKDS 6054	GM	204-207, 225, 226
VKDS 6055	GM	189-193, 238-241
VKDS 6056	Honda	261
VKDS 6057	Honda	261

Índice por produto

2013



Linha leve

Designação SKF	Montadora	Página
VKDS 6058	Honda	259
VKDS 6059	Honda	259
VKDS 6060	Honda	260
VKDS 6061	Honda	260
VKDS 6062	Honda	259
VKDS 6063	Mercedes-Benz	284, 285
VKDS 6064	Mercedes-Benz	284, 285
VKDS 6065	Mitsubishi	287, 288
VKDS 6066	Mitsubishi	287
VKDS 6067	Mitsubishi	287
VKDS 6068	Peugeot	303, 304
VKDS 6069	Renault	320, 321
VKDS 6070	Renault	312, 313
VKDS 6071	Renault	317, 318, 323, 324
VKDS 6072	Toyota	342, 343
VKDS 6073	Toyota	344, 345
VKDS 6074	Toyota	343-345
VKDS 6075	Toyota	343-345
VKDS 6076	VW	353, 355, 358, 361, 384, 385, 392, 395, 398, 400
VKDS 6077	VW	366, 367
VKDS 6078	Ford	180, 181
	VW	386, 388-390
VKDS 6080	Citroen	71, 72, 74-76
VKDS 6082	Iveco	269-271
VKDS 6084	Nissan	292
VKDS 6085	GM	221-224
VKDS 6086	Honda	260
VKDS 6087	Honda	260
VKDS 6088	GM	229-231
VKDS 6089	GM	201, 234, 235
VKDS 6090	Hyundai	267
	Kia	278, 279
VKDS 6091	Ford	154, 155
VKDS 6092	GM	201, 234, 235
VKDS 6093	Hyundai	265
VKDS 6094	Fiat	81, 82, 111, 112
VKDS 6097	Fiat	104, 108, 117, 120, 121
VKDS 6098	Fiat	104, 108, 117, 120, 121
VKDS 6099	Fiat	104, 108, 117, 120, 121
VKDS 6100	Fiat	104, 108, 117, 120, 121
VKDS 6101	Fiat	104, 105, 108, 110, 117, 118, 120-122
VKDS 6102	Fiat	104, 105, 108, 110, 117, 118, 120-122
VKDS 6103	Fiat	104, 105, 109, 110, 117, 118, 120-122, 125, 126, 128

Designação SKF	Montadora	Página
VKDS 6104	Fiat	104, 105, 109, 110, 117, 118, 120-122, 125, 126, 128
VKDS 6105	Fiat	86-88, 104, 106, 109, 110, 126, 128
VKDS 6106	Fiat	86-88, 104, 106, 109, 110, 126, 128
VKDS 6107	Fiat	123, 124
VKDS 6108	Fiat	86, 87, 89, 96, 97, 104, 106, 107, 109, 110, 117-122, 125-128
VKDS 6109	Fiat	86-89, 96, 97, 104, 106, 107, 109, 110, 117-122, 125-128
VKDS 6110	Ford	136-139, 142, 143
VKDS 6111	Ford	158, 164-166
VKDS 6112	Ford	158, 164-166
VKDS 6113	Ford	158, 164-166
VKDS 6114	Ford	158, 164-166
VKDS 6115	Ford	140, 141, 157-160
VKDS 6116	Ford	140, 141, 157-160
VKDS 6117	Ford	140, 141, 157-160
VKDS 6118	Ford	140, 141, 157-160
VKDS 6119	GM	213, 215, 216
VKDS 6120	GM	213, 215, 216
VKDS 6121	GM	202, 203, 213, 215, 216, 218, 236, 237, 247
VKDS 6122	GM	202, 203, 213, 215, 216, 218, 236, 237, 247
VKDS 6123	GM	185, 228
VKDS 6124	GM	185, 228
VKDS 6125	GM	204-207, 225, 226
VKDS 6126	GM	204-207, 225, 226
VKDS 6127	GM	204-207, 225, 226
VKDS 6128	GM	204-207, 225, 226
VKDS 6129	GM	212, 214, 216
VKDS 6130	GM	212, 214, 216
VKDS 6131	GM	202, 203, 212, 214, 216, 218, 236, 237, 247
VKDS 6132	GM	202, 203, 212, 214, 216, 218, 236, 237, 247
VKDS 6133	GM	201, 234, 235
VKDS 6134	GM	186, 188, 249, 251, 252
VKDS 6135	GM	249, 251, 252, 255
VKDS 6136	GM	189-193, 238-242
VKDS 6137	GM	189-193, 238-242
VKDS 6138	GM	182-184, 196-198, 219
VKDS 6139	GM	182-184, 196-198, 219, 220
VKDS 6140	GM	182, 183, 196, 197, 219, 220
VKDS 6141	GM	182, 183, 196, 197, 219, 220
VKDS 6142	GM	212, 214, 216, 218
VKDS 6143	GM	212, 214, 216, 218



Índice por produto

Índice por produto

2013



Linha leve

Designação SKF	Montadora	Página
VKDS 6144	GM	226-229
VKDS 6145	GM	226-229
VKDS 6146	VW	358, 359, 361-363, 375, 376, 378-380, 391, 392, 394, 398-400
VKDS 6147	VW	358, 361-363, 374-377, 392, 394, 395, 400
VKDS 6148	VW	386, 388-390
VKDS 6149	Ford	147, 148, 177-179
	VW	370-372, 381, 382
VKDS 6150	VW	365-367
VKDS 6151	VW	383, 385, 397
VKDS 6152	VW	358, 361, 392, 394, 398, 400
VKDS 6153	VW	358, 361, 392, 394, 398, 400
VKDS 6154	VW	351
VKDS 6155	Audi	43, 44
VKDS 6156	Citroen	62, 64, 65
VKDS 6157	Citroen	65, 66
VKDS 6158	Citroen	65, 66
VKDS 6159	Fiat	86-88
VKDS 6160	Fiat	102
VKDS 6161	Ford	144
VKDS 6162	Ford	144, 168
VKDS 6163	Ford	162
VKDS 6164	GM	218, 224
VKDS 6165	GM	211, 233, 236, 237, 244
VKDS 6166	GM	199, 200
VKDS 6167	GM	199, 200
VKDS 6168	Honda	259
VKDS 6169	Honda	258
VKDS 6170	Honda	257, 261
VKDS 6171	Honda	260
VKDS 6172	Honda	260
VKDS 6173	Honda	260
VKDS 6174	Hyundai	265
	Hyundai	264
VKDS 6175	Hyundai	265
VKDS 6177	Hyundai	267
	Kia	278, 279
VKDS 6178	Jac	271
VKDS 6179	Kia	276
VKDS 6180	Kia	278, 279
VKDS 6181	Kia	277
VKDS 6182	Kia	278
VKDS 6183	Mitsubishi	287
VKDS 6184	Mitsubishi	289
VKDS 6185	Mitsubishi	288

Designação SKF	Montadora	Página
VKDS 6186	Mitsubishi	288
VKDS 6187	Nissan	294
VKDS 6188	Nissan	293
VKDS 6189	Peugeot	304
VKDS 6190	Peugeot	308
VKDS 6191	Renault	318
VKDS 6192	Renault	318
VKDS 6193	Renault	314
VKDS 6194	Toyota	343-345
VKDS 6195	Toyota	343-345
VKDS 6196	VW	368, 381, 396
VKDS 6197	Renault	318
VKDS 6198	Honda	259
VKJA 3001	Audi	45
VKJA 3002	Audi	47
	VW	381
VKJA 3011	Audi	44
	VW	373, 381
VKJA 3075	Fiat	124
VKJA 3165	Fiat	85
VKJA 3166	Fiat	96
VKJA 3170	Fiat	124
VKJA 3228	Fiat	86-88
VKJA 41000 A	GM	185, 203, 204, 208-210, 213, 215, 217, 236, 237, 247
VKJA 41001 A	Fiat	94, 107, 109, 120, 122
VKJA 41002 A	Ford	138, 142, 143, 168, 169
VKJA 41003 A	Fiat	129, 131
VKJA 41004 A	Ford	147
	VW	370
VKJA 41005 A	Ford	149, 150, 178, 179
	VW	371, 372, 382
VKJA 41006 A	Fiat	94
VKJA 41007 A	Ford	174, 175, 180, 181
	VW	364, 377, 387-389, 391, 393
VKJA 41008 A	VW	359, 361, 362, 374, 375, 377, 393, 394
VKJA 41009 A	VW	359, 374
VKJA 41010 A	Ford	140, 157, 158, 164, 165
VKJA 41011 A	Ford	141, 147, 149, 159
VKJA 41012 A	Ford	142-144, 160, 166
VKJA 41013 A	Fiat	125-127
VKJA 41014 A	Fiat	105, 106, 117, 118
VKJA 41015 A	Ford	136-139, 142, 143, 168, 169
VKJA 41016 A	VW	359, 361, 375, 378, 391, 393, 399
VKJA 41017 A	Fiat	81, 82, 111, 112, 123, 131, 133

Índice por produto

2013



Linha leve

Designação SKF	Montadora	Página
VKJA 41018 A	Fiat	89-91, 93, 94, 112-114, 131-133, 135, 136
VKJA 41019 A	Ford	145, 147, 149, 178
	VW	352
VKJA 41020 A	Fiat	93, 104, 117, 132
VKJA 41021 A	GM	221-224, 229-231
VKJA 41022 A	Ford	147, 177
VKJA 41023 A	Ford	174, 175, 180, 181
	VW	361, 363, 375, 377-379, 387-390, 393
VKJA 41024 A	GM	208-210, 213, 215, 217, 229, 247
VKJA 41025 A	GM	244
	Renault	327
VKJA 41026 A	Peugeot	297, 298
VKJA 41027 A	Ford	157, 164
VKJA 41028 A	Fiat	130
VKJA 41029 A	GM	186, 188, 250, 252, 255
VKJA 41030 A	GM	221-224, 230, 231, 250
VKJA 41031 A	VW	366, 368, 385
VKJA 41032 A	Audi	43
	VW	352, 365, 368, 373
VKJA 41033 A	Renault	314, 315
VKJA 41034 A	Citroen	67, 68
	Iveco	269-271
	Peugeot	309
VKJA 41035 A	Citroen	67, 68
	Iveco	269-271
	Peugeot	309
VKJA 41036 A	Mercedes-Benz	283
VKJA 41037 A	Honda	261
VKJA 48000 A	Ford	138, 142, 143, 147, 149, 168, 169, 174, 175, 178, 180, 181
	VW	352, 361-363, 370, 375, 377, 379, 387-390, 393, 394, 401
VKJA 48001 A	GM	185, 203, 204, 208-210, 213, 215, 217, 236, 237, 247
VKJA 48002 A	VW	359, 374
VKJA 48003 A	VW	370, 398
VKJA 48005 A	GM	208-210, 213, 215, 217, 247
VKJA 48006 A	Ford	145
	VW	359, 361, 374, 375, 378, 391, 393, 398, 400
VKJA 48007 A	Ford	149, 150, 174, 175, 178-181
	VW	371, 372, 382, 387-390
VKJA 48008 A	VW	369, 370
VKJA 5143	Mazda	282
VKJA 5313	Citroen	69
VKJA 5314	Citroen	73

Designação SKF	Montadora	Página
VKJA 5329	Citroen	70
VKJA 5333	Citroen	72, 74
	Peugeot	311
VKJA 5338	Renault	319
VKJA 5341	Citroen	64
VKJA 5344	Renault	318, 319
VKJA 5345	Citroen	65, 66
	Peugeot	303, 304
VKJA 5346	Citroen	65, 66
VKJA 5358	Peugeot	307, 311
VKJA 5360	Peugeot	299
VKJA 5364	Citroen	65
VKJA 5371	Citroen	65
VKJA 5380	Renault	324
VKJA 5533	Toyota	341
VKJA 5534	Honda	256
VKJA 5535	Honda	256
VKJA 5539	Mitsubishi	286
VKJA 5560	Honda	258, 259
VKJA 5562	Suzuki	337
VKJA 5570	Honda	259
VKJA 5576	Toyota	341
VKJA 5600	Toyota	342
VKJA 5640	Suzuki	339
VKJA 5642	Suzuki	339
VKJA 5648	Hyundai	262
VKJA 5899	Subaru	337
VKJA 5901	Subaru	337
VKJA 5905	Suzuki	338
VKJA 5906	Suzuki	338
VKJA 8001	Audi	44
VKJA 8002	Audi	43
VKJA 8005	Audi	45
VKJA 8017	Audi	43
VKJA 8080	Fiat	89, 97, 110, 122, 124, 128
VKJA 8081	Fiat	130, 131
VKJC 1025	Audi	45
VKJC 1026	Audi	46
VKJC 1032	Audi	43
VKJC 1033	Audi	43
VKJC 1098	Audi	44
VKJC 1283	Renault	313-315
VKJC 2343	Fiat	124
VKJC 2450	Fiat	84, 100, 124
VKJC 2896	Renault	313-315
VKJC 3226	Fiat	124



Índice por produto

Índice por produto

2013



Linha leve

Índice por produto

Designação SKF	Montadora	Página
VKJC 3627	Peugeot	398
VKJC 3722	Peugeot	299
VKJC 3751	Peugeot	398
VKJC 3754	Citroen	71
VKJC 3835	Peugeot	299
VKJC 3892	Citroen	73
	Peugeot	311
VKJC 3902	Peugeot	299
VKJC 3905	Peugeot	299
VKJC 3942	Iveco	269-271
VKJC 3976	Citroen	74
VKJC 4223	Peugeot	297
VKJC 4224	Citroen	72
	Peugeot	311
VKJC 43000	VW	359, 374
VKJC 43001	VW	359, 374
VKJC 4318	Peugeot	298, 299
VKJC 4335	Peugeot	298, 299
VKJC 4338	Citroen	71
VKJC 4365	Peugeot	299
VKJC 4475	Citroen	72, 74
	Peugeot	311
VKJC 4485	Peugeot	299
VKJC 4488	Peugeot	297
VKJC 4916	Iveco	269-271
VKJC 5138	Citroen	64
VKJC 5181	Citroen	69
VKJC 5182	Citroen	70
VKJC 5263	Citroen	64
VKJC 5303	Citroen	73
	Peugeot	311
VKJC 5330	Citroen	69, 70
VKJC 5444	Audi	47
VKJC 5471	Audi	47
VKJC 6170	Audi	44
VKJC 6260	Suzuki	338, 339
VKJC 6262	Suzuki	338
VKJC 6972	Suzuki	338
VKJC 6973	Suzuki	338
VKJC 7019	Renault	319
VKJC 7112	Mitsubishi	287
VKJC 7223	Mitsubishi	287
VKJC 7515	Subaru	337
VKJC 7518	Subaru	337
VKJC 8149	Renault	318
VKJC 8150	Renault	318

Designação SKF	Montadora	Página
VKJP 1002	Honda	261
	Renault	314, 324
VKJP 1010	Renault	318, 319
VKJP 1014	Honda	258, 259
VKJP 1016	Audi	43
VKJP 1036	Toyota	342
VKJP 1038	Audi	47
VKJP 1044	Citroen	64
	Peugeot	298, 299
VKJP 1046	Renault	319
	Volvo	348, 349
VKJP 1048	Ford	160, 161
VKJP 1055	Audi	45, 46
VKJP 1061	Hyundai	261
VKJP 1063	Fiat	96
VKJP 1074	Citroen	65, 66
	Peugeot	299, 303, 304
VKJP 1076	Ford	167, 168
VKJP 1079	Renault	320
VKJP 1080	Mercedes-Benz	283
VKJP 1085	Honda	258, 259
	Mitsubishi	286
VKJP 1094	Citroen	67, 68
	Iveco	270
	Peugeot	309
VKJP 1095	Peugeot	311
VKJP 1098	Ford	167
VKJP 1099	Ford	168
	Renault	316
VKJP 1103	BMW	52-55
VKJP 1109	Hyundai	262
VKJP 1116	Suzuki	339
VKJP 1133	Fiat	86, 88, 96
VKJP 1140	Alfa Romeo	41
VKJP 14846	VW	359, 361, 375, 378, 391, 393, 394, 399
VKJP 14848	Fiat	81, 82, 89-91, 93, 94, 111-114, 123, 131, 133, 135, 136
VKJP 14849	VW	359, 361, 362, 374, 375, 377, 393, 394
VKJP 14850	VW	353, 356, 357
VKJP 14852	VW	371, 372, 382, 387-390
VKJP 14853	GM	185, 202, 204, 208-210, 213, 215, 216, 218, 236, 237, 247
VKJP 14854	Fiat	93, 105, 106, 117, 118, 130, 132
VKJP 14855	GM	229-231
	Renault	321, 322

Índice por produto

2013



Linha leve

Designação SKF	Montadora	Página
VKJP 14856	Ford	136-139, 142, 143, 168, 169
VKJP 14857	Ford	147, 177
VKJP 14861	Ford	140, 157, 158, 164, 165
VKJP 14864	Ford	136, 138, 139, 142, 143, 168, 169
VKJP 14866	GM	186, 188, 250-252, 255
VKJP 14868	VW	369, 370
VKJP 14872	Ford	157, 164
	Renault	313
VKJP 14874	Fiat	129, 131
VKJP 14876	VW	359, 363, 374, 377, 387-390
VKJP 14879	GM	233, 246
	VW	263
VKJP 14880	GM	233, 246
VKJP 14882	GM	232, 245
VKJP 14885	Iveco	269-271
VKJP 3005	Audi	44-47
	VW	365, 366, 368, 380, 385
VKJP 3017	Audi	45
VKJP 3026	Renault	322
VKJP 3037	Audi	45, 46
VKJP 3039	VW	379
VKJP 3043	Citroen	67, 68
	Iveco	269-271
	Peugeot	309
VKJP 3065	Fiat	124
VKJP 3067	Honda	256
VKJP 3068	Citroen	69, 70
	Peugeot	301-303, 308
VKJP 3073	Peugeot	302, 305, 306
VKJP 3090	Toyota	341, 342
VKJP 3106	Suzuki	337
VKJP 3112	Seat	328, 330, 331
	VW	352, 366, 367, 373, 380, 385, 397
VKJP 3160	Fiat	124
VKJP 6004	Audi	44
	VW	358, 365, 368, 374
VKJP 6103	Audi	43
VKJP 6106	Audi	44
VKJP 8004	VW	352
VKJP 8005	Audi	45, 46
VKJP 8006	VW	352
VKJP 8034	Citroen	72
	Peugeot	311
VKJP 8054	Fiat	96
VKJP 8056	Honda	256

Designação SKF	Montadora	Página
VKJP 8059	Renault	319
VKJP 8068	Alfa Romeo	41
VKJP 8081	Renault	318
VKJP 84847	Fiat	92, 105, 106, 117, 118, 132, 135, 136
VKJP 84851	VW	370, 398
VKJP 84859	Fiat	81, 82, 89-94, 111-114, 131-133
VKJP 84860	Ford	149, 150, 174, 175, 178-181
	VW	370-372, 382, 387-390
VKJP 84862	GM	221-224, 229-231, 250
VKJP 84863	Fiat	83, 88, 90, 91, 93, 99, 105-107, 109, 113, 117-120, 122, 125-127, 130, 132, 135
VKJP 84865	Ford	140, 157, 158, 164, 165
VKJP 84867	VW	352, 358, 359, 361-363, 371, 372, 374-376, 378, 379, 382, 386, 388-391, 393, 394, 399-401
VKJP 84869	VW	361-363, 371, 372, 382, 386, 388-390, 393-395
VKJP 84870	GM	185, 202, 204, 208-210, 213, 215, 217, 218, 236, 237, 247
VKJP 84871	Fiat	84, 100, 101, 124, 129, 131
VKJP 84873	Fiat	81, 82, 111, 112, 123
VKJP 84875	Ford	142-144, 157, 160, 164, 166
VKJP 84877	Seat	328-331
	VW	360, 368, 385, 386, 388-390, 397
VKJP 84878	VW	363, 374, 377
VKJP 84881	Seat	329, 331
	VW	366, 368, 385, 397
VKJP 84883	Fiat	89-91, 93, 94, 130, 132, 133, 135, 136
VKJP 84887	Fiat	91, 105-107, 117-119, 130, 132
VKJP 84888	Fiat	83, 88, 90, 94, 99, 105, 107, 109, 113, 117, 120, 122, 132
VKM 11000 H	Ford	143, 147-149, 169, 174, 175, 178-181
	Seat	328-331
	VW	352, 361-363, 366, 370-372, 375-379, 381, 382, 385, 386, 388-390, 392, 393, 395, 397-400
VKM 11008	Audi	45
	VW	379
VKM 11020	VW	367
VKM 11021	VW	363, 377, 380
VKM 11106 L	VW	358, 374
VKM 11107 L	Audi	43
	VW	353, 355, 358, 361, 364, 374, 375, 384, 395



Índice por produto

Índice por produto

2013



Linha leve

Designação SKF	Montadora	Página
VKM 11113	Audi	43
	Seat	330
	VW	352, 365, 367, 373
VKM 11115	Audi	44, 45
	VW	366
VKM 11116	Audi	44
	VW	366
VKM 11201	Audi	46, 47, 49
VKM 11202	Audi	46, 47
VKM 11204	VW	396
VKM 11220	Audi	44
VKM 11222	Audi	44
	VW	354
VKM 11269	VW	351
VKM 11300	Audi	48, 49
VKM 12005	Fiat	129
VKM 12101	Fiat	85, 90, 91, 113, 114, 129, 131, 135, 136
VKM 12172	Fiat	100, 101, 124
VKM 12200 H	Fiat	90-94, 104, 107, 113, 114, 117, 120, 126, 130, 132, 134, 136
VKM 12201 L	Fiat	84-86, 98, 104, 105, 115, 117, 118, 125
VKM 12227	Fiat	129, 131
VKM 12242 L	Fiat	83, 87, 99, 108, 121, 127
VKM 12299 H	Fiat	92, 96, 104-106, 115, 116, 118, 119, 125, 132-134
VKM 13100	Citroen	62, 63, 67, 69, 72, 75, 76
	Peugeot	295-299, 301-303, 305, 306, 309, 311
VKM 13132	Citroen	62-64, 71
	Peugeot	298, 303, 310
VKM 13202	Citroen	70, 74
	Peugeot	303, 306
VKM 13210	Citroen	69, 75
	Peugeot	303, 306
VKM 13211	Citroen	69, 75
	Peugeot	303, 306
VKM 13214	Citroen	68, 72, 74
	Peugeot	302
VKM 13218	Citroen	73
VKM 13234	Citroen	66, 73
	Peugeot	304, 306, 307
VKM 13253	Citroen	64
VKM 13256	Citroen	62, 63, 65, 71
	Peugeot	298, 300, 303, 310, 311
VKM 13263 L	Citroen	66
	Peugeot	304, 307

Designação SKF	Montadora	Página
VKM 13300	Citroen	67
VKM 13902	Peugeot	307, 308
	Renault	316
VKM 14210	Ford	148, 167
VKM 15121 L	GM	202, 203, 208-210, 212, 214, 216
VKM 15202 L	GM	188, 199, 249, 251, 255
VKM 15211	GM	199
VKM 15216 L	Fiat	123
	GM	210, 212, 214, 216, 227, 247
VKM 15260	GM	218
VKM 15402 L	Fiat	88, 97, 110, 116, 122, 123, 128
	GM	185, 186, 188-190, 202, 203, 208, 209, 212, 214, 218, 221-223, 226-230, 232, 236-239, 245, 249, 251, 255
VKM 16000 H	Renault	314, 319, 327, 328
VKM 16020 L	Renault	313, 315, 317, 319, 324, 326
VKM 16040	Volvo	347-350
VKM 16101 H	Renault	316, 321, 322, 325
VKM 16112 H	Renault	321, 325
VKM 16200	Renault	322, 326, 327
VKM 16204	Renault	327
VKM 16503	Renault	318
VKM 16550 A	Renault	316, 320, 325
VKM 16602	Renault	316
VKM 16604	Volvo	348-350
VKM 18200	Lada	280
VKM 18400	Chrysler	61
VKM 18600	Chrysler	61
VKM 21004	Audi	45
	VW	351, 358, 373, 379, 383
VKM 21115	Audi	44, 45
	VW	366
VKM 21120 H	VW	358, 373
VKM 21122 H	VW	358, 374
VKM 21147	VW	351
VKM 21148	VW	351
VKM 21201	Audi	46, 47, 49
VKM 21202	Audi	46, 47
	VW	380
VKM 21203	VW	396
VKM 21220	Audi	44
	VW	354
VKM 21269	VW	351
VKM 21302	Audi	48, 49
VKM 22174	Fiat	100, 101, 124



Índice por produto

Índice por produto

2013



Linha leve

Designação SKF	Montadora	Página
VKM 22177	Fiat	83, 100
VKM 22242 A	Fiat	83, 87, 99, 108, 121, 127
VKM 22380	Citroen	68
	Iveco	270, 271
	Peugeot	309
	Renault	318
VKM 22385	Citroen	68
	Iveco	268-271
	Peugeot	309
	Renault	318
VKM 22541	Alfa Romeo	41
VKM 23130	Citroen	62-64, 71
	Peugeot	298, 303, 310
VKM 23213	Citroen	66, 70, 74
	Peugeot	302, 306
VKM 23214	Citroen	68, 72, 74
	Peugeot	301
VKM 23218	Citroen	73
VKM 23230	Citroen	66, 73
	Peugeot	304, 306, 307
VKM 23256	Citroen	62, 63, 65, 71
	Peugeot	298, 300, 303, 310
VKM 23300	Citroen	67
VKM 23900	Citroen	70
	Peugeot	307, 308
	Renault	316
VKM 23901	Citroen	70
	Peugeot	307, 308
	Renault	316
VKM 24210 H	Ford	148, 167
VKM 24211 H	Ford	148, 166, 167
VKM 25150 H	Fiat	123
	GM	210, 212, 214, 216, 227, 247
VKM 25152 H	Fiat	123
	GM	210, 212, 214, 216, 227, 247
VKM 25211	GM	199
VKM 25212 H	GM	199, 249, 251
VKM 25213 H	GM	199, 249, 251
VKM 25224	GM	188, 251, 255
VKM 26101 H	Renault	316, 320, 321
VKM 26102 H	Renault	320, 321
VKM 26125	Renault	320
VKM 26310	Renault	316, 320
VKM 26602	Renault	316
	Volvo	347-350
VKM 28400	Chrysler	61

Designação SKF	Montadora	Página
VKM 31004	VW	365-367, 380, 384, 385, 396, 397
VKM 31011 L	Audi	42, 44
	Seat	328-331
	VW	352, 354, 365-367, 373, 385
VKM 31015 L	Seat	330
	VW	353, 355, 358, 365, 374, 383, 384, 395
VKM 31060	VW	380
VKM 32001	Fiat	83, 100
VKM 32002	Fiat	85, 100, 101, 124
VKM 32005 H	Fiat	85, 100, 104, 107, 117, 120, 126
VKM 32009	Fiat	83, 108, 121, 130, 134
VKM 32015	Fiat	85, 100, 101
VKM 32022	Fiat	83, 100
VKM 32023	Fiat	84, 85, 98, 115
VKM 32243	Fiat	83
VKM 33003	Citroen	63, 67, 69, 72, 75, 76
	Peugeot	302, 305, 306
VKM 33012	Citroen	62, 63
	Peugeot	295, 296, 301
VKM 33014	Citroen	67
VKM 33015	Citroen	67
VKM 33021	Citroen	67, 72
VKM 33022	Citroen	66, 70, 74
	Peugeot	303, 306
VKM 33023	Peugeot	298, 300
VKM 33025	Citroen	63, 66, 70, 74
	Peugeot	302, 306
VKM 33026	Citroen	69, 72, 74
	Peugeot	301, 311
VKM 33027	Citroen	63, 69, 74
	Peugeot	311
VKM 33028	Citroen	63, 67, 69, 70, 72, 74-76
	Peugeot	301, 302, 305, 306, 311
VKM 33034	Citroen	66, 69, 72, 75, 76
	Peugeot	301, 302, 305, 306
VKM 33035	Citroen	70, 74
	Peugeot	302, 306
VKM 33037	Peugeot	298, 300
VKM 33042	Citroen	64
	Peugeot	303
VKM 33064	Peugeot	307
VKM 33065	Peugeot	304
VKM 33074	Citroen	62, 64, 65
	Peugeot	303



Índice por produto

Índice por produto

2013



Linha leve

Designação SKF	Montadora	Página
VKM 33075	Citroen	70
	Peugeot	307
VKM 33100	Citroen	62
VKM 33300	Citroen	63
VKM 34010	Ford	161, 167
VKM 34014	Volvo	346
VKM 34052 L	Ford	144, 162, 167
VKM 34071	Ford	176
VKM 34072	Ford	176
VKM 34299 H	GM	189, 191, 221-224, 230, 231, 238, 240
VKM 35002 H	GM	202, 203, 208, 210, 212, 214, 216, 233, 236, 237, 246
VKM 35008 L	GM	202, 203, 208, 212, 214, 236, 237
VKM 35009 L	GM	186, 188, 189, 202, 203, 208-210, 212, 214, 216, 218, 232, 236, 237, 245, 249, 251, 255
VKM 35299 H	GM	204-207, 225, 226
VKM 36003	Renault	316
VKM 36004	Renault	327
VKM 36005	Renault	319
VKM 36007	Renault	327
VKM 36009	Renault	327
VKM 36010	Renault	319
VKM 36013 H	Renault	321, 322
VKM 36017	Renault	318
VKM 36053	Renault	313, 315, 317, 323, 325
VKM 36064	Renault	318
VKM 36081	Renault	313, 317, 323, 326
VKM 36082	Renault	313, 317, 323, 326
VKM 36120	Renault	316
VKM 36236	Volvo	347
VKM 36238	Volvo	347
VKM 36240	Volvo	348-350
VKM 36250	Volvo	349, 350
VKM 38003	BMW	53-55, 57, 58
VKM 38004	BMW	53-55, 58
VKM 38007	BMW	53-55
VKM 38202	BMW	53-58
VKM 38231	BMW	53-55, 57
VKM 38236	BMW	52, 53, 56-58
VKM 38237	BMW	52, 56-58
VKM 38300	BMW	55-57
VKM 38304	BMW	56, 57
VKM 38602	Chrysler	61
VKM 4592	Fiat	93, 104, 107, 120, 126, 132, 133

Designação SKF	Montadora	Página
VKM 4594	Fiat	86, 92, 96, 104-106, 117-119, 125, 126, 132-134
VKM 4597	Renault	313, 315-317, 319, 320, 323, 325
VKM 4599	Renault	316, 320, 325
VKM 4611	Renault	316, 320, 325
VKM 4614	Fiat	93, 104, 117, 132, 133
VKM 4617	Peugeot	297
	Renault	312, 314, 317, 323, 328
VKM 4752	GM	217, 227, 228
VKM 4753	Fiat	97, 116, 123
	GM	186, 217, 227, 228, 249, 251
VKM 4754	Fiat	88, 97, 116
VKM 4756	Ford	141, 157, 159, 164, 166
VKM 4758	Ford	143
VKM 4759	Citroen	64
	Peugeot	295, 297, 299, 309
VKM 4760	VW	358, 373, 379, 383
VKM 4761	VW	358, 373, 383
VKM 4762	VW	358, 373, 383
VKM 4766	Mercedes-Benz	284
VKM 4767	Ford	171, 172
VKM 4774	VW	358, 373
VKM 4775	GM	193, 242
VKM 4776	Ford	172
	Troller	346
VKM 4777	GM	194, 244
VKM 4778	Ford	150, 173
VKM 4779	GM	189, 190, 238, 239
VKM 4780	VW	353-355, 384, 395
VKM 4781	Ford	151, 171, 172
	GM	191, 240
	Mercedes-Benz	285
VKM 4786	Ford	141, 157, 160, 164, 166
VKM 4787	Iveco	269, 271
VKM 4789	Citroen	71
	Peugeot	297-300, 309, 310
VKM 4790	Audi	42
	VW	353-355, 383, 395
VKM 4791	Citroen	63, 71
	Peugeot	297-300, 309, 310
VKM 4792	Renault	316, 320-322, 325
VKM 4793	Ford	141, 144, 150, 157, 159, 161, 164, 166, 167, 173
	GM	193, 242
VKM 4794	GM	217, 227, 228
VKM 4797	Honda	259
VKM 4799	Ford	148

Índice por produto

2013



Linha leve

Designação SKF	Montadora	Página
VKM 4801	Renault	313-315, 317, 319, 323-326
VKM 4802	Renault	313, 315-317, 319, 320, 323-325
VKM 4803	Renault	321, 322, 325
VKM 4804	Toyota	343, 344
VKM 4805	Toyota	343, 344
VKM 4806	Fiat	86, 92, 96, 104-106, 117-119, 125, 126, 132
	VW	353-355, 360, 364, 384, 395
VKM 4807	Peugeot	297
	Renault	312, 315, 317, 323, 327
VKM 4808	Renault	312, 315, 317, 323, 327
VKM 4810	Fiat	123, 124, 128
	GM	217, 227
	Mercedes-Benz	287
VKM 4812	Fiat	100
VKM 4813	Fiat	123, 124
	GM	217, 227
VKM 4817	Audi	42
	VW	365, 384
VKM 4818	Mercedes-Benz	284, 285
VKM 4819	Renault	316, 320, 325
VKM 4822	Fiat	88, 97, 109, 122, 128
VKM 4823 A	Ford	174, 175, 180, 181
	GM	190, 239
	VW	360, 362, 363, 375-377, 386, 387, 389, 390, 392, 394, 395
VKM 4824 A	Ford	174, 175, 180, 181
	VW	360, 362, 363, 375-377, 386, 387, 389, 390, 392, 394, 395
VKM 4834	Ford	154
	GM	192, 241
	Nissan	292, 294
	Troller	346
VKM 4835	Ford	154
	GM	192, 233, 241
	Nissan	292, 294
	Troller	346
VKM 4836	Ford	154
	GM	192, 241
VKM 4837	Audi	42
	VW	364, 384
VKM 4838	VW	358, 373
VKM 4839	Ford	140, 141, 147, 148, 157-159, 164, 165
	Seat	330
	VW	353-355, 358, 373, 384, 395
VKM 4840	Ford	161, 167

Designação SKF	Montadora	Página
VKM 4841	Fiat	83, 100
VKM 4842	Ford	140
VKM 4845	GM	249
VKM 4897	Mitsubishi	289
VKM 4898	Mitsubishi	289
VKM 4899	Toyota	345
VKM 4900	VW	358, 392, 399
VKM 4901	VW	358, 392, 399
VKM 4902	GM	193, 233, 246
VKM 4903	Fiat	88, 97, 110, 122, 128
VKM 4904	Renault	318
VKM 4905	GM	188
VKM 4906	Citroen	74
	Peugeot	304, 306, 307
VKM 4907	Renault	313, 315-317, 319, 320, 323-326
VKM 4908	Ford	154, 172
	GM	192, 241
	Mercedes-Benz	285
	Nissan	292, 294
VKM 4909	Fiat	87, 88, 96, 97, 108, 109, 115, 116, 121, 122, 127, 128
	GM	185, 187, 208, 209, 236, 237, 255
VKM 4912	Citroen	71
	Peugeot	297-300, 309, 310
VKM 4913	Peugeot	304
VKM 4914	GM	192, 194, 241, 244
VKM 4915	Renault	318
VKM 4916	Citroen	73
	Peugeot	304, 306, 307
VKM 4917	Ford	171
VKM 4918	Ford	141, 143, 144, 148, 157, 159, 163-166
VKM 4919	Ford	144, 162, 167
VKM 4920	Ford	172
VKM 4922	Mercedes-Benz	284, 285
VKM 4923	GM	194, 244
VKM 4924	Renault	318
VKM 4928	Citroen	62, 64, 71
	Peugeot	297, 299
VKM 4934	GM	189, 190, 193, 238, 239, 242
VKM 4936	Hyundai	266
VKM 4937	GM	248
VKM 4938	Hyundai	266
VKM 4939	Mitsubishi	287, 288
VKM 4940	Toyota	345
VKM 4941	Toyota	345



Índice por produto

Índice por produto

2013



Linha leve

Designação SKF	Montadora	Página
VKM 4942	Toyota	345
VKM 4943	Mitsubishi	285, 287
VKM 4944	Hyundai	265, 266
VKM 4945	Hyundai	265, 266
VKM 4946	Hyundai	266
VKM 4964	Fiat	87, 96, 102, 104, 106, 115, 117, 119, 126
VKM 4965	Honda	261
VKM 60001 H	Ford	148, 154
	GM	187, 199, 202, 203, 208-210, 212, 214, 216, 217, 232, 236, 237, 245, 249
	Nissan	292, 294
	Troller	346
VKM 60003 L	VW	358, 374, 383
VKM 60006 A	Fiat	81, 82, 89, 92-94, 103, 110-112, 123, 131-133, 135
VKM 60007 A	Daewoo	76
	GM	221-223, 230, 231, 249
VKM 60008 L	VW	360, 362, 363, 375-377
VKM 60009 L	VW	361-363, 375-377, 386, 387, 389, 390, 392, 394, 395, 399, 400
VKM 60012 A	GM	193, 243, 244
VKM 60013 A	GM	192, 241
	Nissan	292, 294
	Troller	346
VKM 60014 A	GM	186, 187, 255
VKM 61000	Toyota	342, 343
VKM 61014	Toyota	342
VKM 63000	Honda	258
VKM 63001	Honda	258, 259
VKM 63004	Honda	257, 260, 261
VKM 65009	Mitsubishi	286
VKM 65010	Mitsubishi	286
VKM 65011	Hyundai	262, 265, 267
VKM 65014	Hyundai	267
VKM 65015	Hyundai	267
VKM 65044	Mitsubishi	291
VKM 65045	Mitsubishi	291
VKM 66000	Suzuki	338
VKM 66005	Suzuki	338
VKM 66006	Suzuki	338
VKM 66008	Suzuki	339
VKM 66009	Suzuki	339
VKM 66010	Suzuki	337
VKM 68000	Subaru	333
VKM 68001	Subaru	332-334, 336
VKM 68002	Subaru	337

Designação SKF	Montadora	Página
VKM 71003	Toyota	341, 345
VKM 71007	Toyota	342, 343
VKM 71304	Toyota	342
VKM 72004	Nissan	293
VKM 73000	Honda	259
VKM 73005	Honda	259
VKM 73011	Honda	256, 257
VKM 73201	Honda	259, 260
VKM 73600	Honda	256, 257
VKM 74000	Mazda	282
VKM 74002	Mazda	282
VKM 74004	Kia	275, 276
	Suzuki	340
VKM 74200	Kia	277
VKM 74503	Kia	276
VKM 74504	Kia	276
VKM 74506	Kia	276
VKM 74600	Kia	278
VKM 74608	Kia	276
VKM 74609	Kia	276
VKM 75000	Chrysler	61
	Mitsubishi	286, 290, 291
VKM 75004 A	Hyundai	263
VKM 75006	Hyundai	262
VKM 75008	Hyundai	263, 264
VKM 75009	Mitsubishi	288, 289
VKM 75033	Hyundai	263, 264
VKM 75044	Mitsubishi	286, 289
VKM 75064	Mitsubishi	285, 286, 291
VKM 75144	Mitsubishi	286
VKM 75601	Hyundai	263, 264
	Mitsubishi	287-289
VKM 75612 A	Hyundai	263, 264
	Mitsubishi	287-289
VKM 75613	Mitsubishi	291
VKM 75616	Mitsubishi	289
VKM 75621	Hyundai	262
	Kia	277
VKM 75629	Hyundai	267
	Kia	276, 278
VKM 75630	Hyundai	267
	Kia	279
VKM 75636	Hyundai	265, 266
VKM 75675	Mitsubishi	287
VKM 76001	Suzuki	337-339
VKM 76202	Suzuki	339

Índice por produto

2013



Linha leve

Designação SKF	Montadora	Página
VKM 77300	Asia motors	42
VKM 78000	Subaru	333-336
VKM 78005	Subaru	332, 334-337
VKM 81000	Toyota	341
VKM 81002	Toyota	343, 344
VKM 81004	Toyota	341, 345
VKM 84000	Mazda	282
VKM 84001	Mazda	282
VKM 84002	Mazda	282
VKM 84502	Kia	276
VKM 84503	Kia	276
VKM 84504	Kia	276
VKM 84506	Kia	276
VKM 84601	Kia	278
VKM 85000	Mitsubishi	286, 288, 289, 291
VKM 85002	Chrysler	61
	Mitsubishi	286, 290, 291
VKM 85145	Hyundai	262
VKM 85148	Hyundai	267
	Kia	279
VKM 85152	Mitsubishi	286
VKM 85153	Hyundai	265, 267
	Kia	276, 278
VKM 88000	Subaru	332-337
VKM 88001	Subaru	332-337
VKM 88004	Subaru	332, 334-337
VKM 88007	Subaru	332
VKM 88008	Subaru	332, 334, 335
VKMM 00499	Ford	151, 171, 172
	GM	191, 240
	Mercedes-Benz	285
VKPA 83650	Citroen	66, 73
	Peugeot	304, 307
VKPA 84623	Ford	176
VKPC 4548	GM	183, 195, 198, 220, 253
VKPC 4551	GM	218
VKPC 4556	GM	218
VKPC 4559	GM	183, 184, 198, 220
VKPC 4561	GM	195, 243, 253
VKPC 4563	GM	196, 220, 253
VKPC 4567	Ford	136-139, 142, 168
VKPC 4568	Ford	136, 151, 155, 162, 163, 176
VKPC 4570	Ford	151, 155, 166, 175
VKPC 4571	Ford	140, 157, 158, 163, 165
VKPC 4573	GM	230, 231
VKPC 4575	GM	182, 184, 196-198, 201, 234, 252, 253

Designação SKF	Montadora	Página
VKPC 4576	GM	182, 197, 252
VKPC 4578	GM	204-207, 225
VKPC 4580	Fiat	90, 113, 135
VKPC 4582	Fiat	90, 94, 114, 136
VKPC 4583	Fiat	92, 93, 104, 107, 117, 120, 126, 132, 135
VKPC 4585	Fiat	90, 94, 113, 114, 135
VKPC 4586	Fiat	89, 90, 112, 132, 135
VKPC 4589	Ford	137, 139, 142, 168
VKPC 4591	GM	185, 203, 208, 212, 214, 226, 228, 236, 237
VKPC 4601	Fiat	123
	GM	227
VKPC 4602	Fiat	88, 109, 122, 123, 128
	GM	217, 227, 228
VKPC 4604	VW	353-355, 357, 360, 373, 375, 383, 395
VKPC 4896	Dodge	78, 80, 81
	Jeep	273
VKPC 4897	Fiat	91, 94, 114, 136
VKPC 4899	GM	193, 242
VKPC 4904	Ford	154, 171, 192
	GM	241, 244
	Mercedes-Benz	285
	Nissan	292, 294
VKPC 81210 A	Audi	42
	Seat	328-331
	VW	354, 355, 357, 365, 369, 373, 384, 392, 395, 398, 399
VKPC 81220	Audi	44
	VW	354
VKPC 81269	VW	351
VKPC 81310	Audi	49
VKPC 81400	VW	370
VKPC 81401 A	Ford	137, 143, 147-149, 169, 174, 175, 178, 179-181
	VW	351, 360, 362, 363, 366, 367, 370-372, 375-379, 381, 382, 385-387, 389, 390, 392, 393, 396, 398-400
VKPC 81401 AD	Ford	137, 143, 148, 149, 169, 174, 175, 178-181
	VW	352, 360, 362, 363, 366, 367, 370-372, 375-379, 381, 382, 385-387, 389, 390, 392, 393, 396, 399, 400
VKPC 81402	Audi	45
VKPC 81408 A	Audi	42, 46
	VW	365
VKPC 81411 A	Seat	328-331
	VW	357, 373, 383



Índice por produto

Índice por produto

2013



Linha leve

Designação SKF	Montadora	Página
VKPC 81611	VW	367, 380
VKPC 81620 A	Audi	43, 45
	VW	352, 366, 367, 373, 379, 380, 385
VKPC 81802	Audi	46, 47
VKPC 82131 A	Fiat	93, 104, 107, 126, 135
VKPC 82173 A	Fiat	129
VKPC 82208 A	Fiat	81, 82, 89, 91, 92, 103, 110-113, 132-134
VKPC 82230 A	Fiat	108, 121, 127, 130, 134
VKPC 82245 A	Fiat	130
VKPC 82246 A	Fiat	108, 121, 127
VKPC 82251 A	Fiat	84-86, 92, 95, 104, 105, 115, 117, 118, 125, 132-134
VKPC 82441 A	Fiat	83, 87, 99, 108, 121, 127
VKPC 82645 A	Fiat	83, 99
VKPC 82646 A	Fiat	84, 100, 101, 124
VKPC 82647	Fiat	129, 130
VKPC 82652	Citroen	68
	Iveco	270, 271
	Peugeot	309
VKPC 82660	Fiat	130
VKPC 83205	Citroen	62
	Peugeot	295-297, 299, 309
VKPC 83420 A	Citroen	66, 69, 76
	Peugeot	302, 306
VKPC 83428	Citroen	62
	Peugeot	295, 296, 298, 301
VKPC 83430	Citroen	62, 64, 65, 71
	Peugeot	298, 300, 303, 310
VKPC 83434	Peugeot	307, 308
VKPC 83615	Citroen	63, 72, 75
	Peugeot	301, 305, 311
VKPC 83635	Citroen	68, 72, 74
	Peugeot	301
VKPC 83636	Citroen	66, 69, 74, 74, 75
	Peugeot	302, 306
VKPC 83637	Citroen	70
	Renault	316
VKPC 83644	Citroen	64
	Peugeot	297, 299, 309
VKPC 83810	Citroen	67
VKPC 83811	Citroen	67
VKPC 84131 A	Ford	151
VKPC 84132 A	Ford	145, 147, 177
	VW	357, 360, 370, 375, 392, 399
VKPC 84215 A	Ford	141, 159
VKPC 84406 A	Ford	148

Designação SKF	Montadora	Página
VKPC 84407	Ford	166, 167
VKPC 84415 A	Ford	161, 167
VKPC 84419 A	Ford	141, 143, 144, 144, 147, 157, 159, 160, 164, 166
VKPC 84425 A	Ford	151, 171, 172
	GM	183, 191, 192, 198, 219, 240, 241
	Mercedes-Benz	285
VKPC 84622	Volvo	346
VKPC 85093 A	GM	195, 198, 253
VKPC 85206 A	GM	202, 207, 209, 210, 212, 214, 216
VKPC 85211 A	GM	208
VKPC 85303	Renault	318
VKPC 85304	Renault	315
VKPC 85312	GM	218
VKPC 85400 A	Daewoo	76
	GM	189, 221-224, 229-231, 238
VKPC 85407	Daewoo	76
VKPC 85409 A	GM	186, 187, 189, 190, 221-224, 231, 232, 238, 239, 245, 249, 251, 254
VKPC 85611 A	GM	187, 199, 249, 251, 254
VKPC 86206 A	Renault	312, 321
VKPC 86212	Renault	327
VKPC 86215	Renault	312, 314, 327
VKPC 86217	Renault	327
VKPC 86305	Renault	318
VKPC 86413 A	Renault	316, 320, 325
VKPC 86415 A	Renault	313, 315, 317, 319, 323, 325
VKPC 86416 A	Renault	313, 315, 317, 319, 323, 325
VKPC 86602 A	Renault	322, 326, 327
VKPC 86618	Renault	315
	Volvo	346-350
VKPC 86810	Renault	312, 314, 317, 323
VKPC 88200	Lada	279, 280
VKPC 88203	Lada	280
VKPC 88617	BMW	53, 55-58
VKPC 88622	Mercedes-Benz	282-284
VKPC 88850	Mercedes-Benz	284
VKPC 91416	Toyota	342
VKPC 91607 A	Toyota	343, 344
VKPC 91613	Toyota	341, 345
VKPC 91822	Toyota	341
VKPC 92935	Nissan	294
VKPC 93000	Honda	259
VKPC 93411	Honda	259
VKPC 93415	Honda	259

Índice por produto

2013



Linha leve

Designação SKF	Montadora	Página
VKPC 93601	Honda	255-257, 259
VKPC 93603	Honda	261
VKPC 93604	Honda	260
VKPC 93606	Honda	259
VKPC 93608	Honda	260
VKPC 93613	Honda	257
VKPC 94002	Kia	277
VKPC 94424	Kia	278
	Mazda	282
VKPC 94425	Kia	278
	Mazda	282
VKPC 94602	Mazda	282
VKPC 94603	Mazda	282
VKPC 94619	Mazda	282
VKPC 94628	Kia	277
VKPC 95005	Mitsubishi	289
VKPC 95007	Hyundai	262
VKPC 95008	Hyundai	262
VKPC 95405	Hyundai	263, 264
	Mitsubishi	287-289
VKPC 95424	Hyundai	262
	Mitsubishi	286, 288
VKPC 95612	Mitsubishi	286, 291
VKPC 95800	Hyundai	264
	Mitsubishi	287, 290
VKPC 95852	Hyundai	265, 266
	Kia	275, 276, 278
VKPC 95854	Kia	277
VKPC 95857	Kia	276
VKPC 95870	Mitsubishi	290
VKPC 95879	Mitsubishi	291
VKPC 96001	Suzuki	338
VKPC 96212	Suzuki	339
VKPC 96402	Suzuki	337
VKPC 96403	Suzuki	338
VKPC 96405	Suzuki	338
VKPC 96411	Suzuki	339
VKPC 98001	Subaru	332
VKPC 99407	Subaru	332-336
VKT 1000	VW	353-355, 357, 359, 364, 373, 383, 391, 395, 398, 399
VKUA 4550 A	GM	200, 201, 204-206, 224, 225
VKUA 4554 A	GM	196, 197
VKUA 4555 A	Ford	138
	Lada	279
	GM	205
VKUA 4565 A	Mercedes-Benz	284

Designação SKF	Montadora	Página
VKUA 4577 A	GM	183, 188-192, 198, 237-241
VKY 4821	Seat	328-331
	VW	353-355, 357, 360, 384, 385, 391, 395, 398, 399
VKY 4822	Seat	328-331
	VW	353-355, 357, 360, 384, 385, 392, 395, 398, 399
VKY 4823	Fiat	84
	Ford	136-138, 142, 168, 169
VKY 4824	Fiat	123, 124
VKY 4825	Ford	145, 146, 148, 176, 178, 179
	VW	351
VKY 4826	GM	204-206, 224, 225
VKY 4827	Fiat	89-93, 113, 114, 128, 131-135
VKY 4828	Ford	143, 144, 156, 159, 163
VKY 4829	Ford	143, 144, 156, 159, 163
VKY 4830	GM	211, 213, 215
VKY 4831	GM	211, 213, 215, 247
VKY 4832	Ford	146, 148, 149, 177-179
	VW	370-372, 381, 382
VKY 4833	Ford	146, 148, 149, 177-179
	VW	370-372, 381, 382
VKY 4834	Ford	173, 174, 180
	VW	377-379, 386-389
VKY 4835	VW	357, 359-362, 373, 374, 376, 391, 393, 394, 399, 400
VKY 4836	Seat	328-331
	VW	383, 384, 396, 397
VKY 4837	Seat	328-331
	VW	383, 384, 396, 397
VKY 4838	Ford	139-141, 156, 159
VKY 4839	Ford	139-141, 156, 159
VKY 4840	Ford	139-141, 156, 163, 164
VKY 4841	Ford	160, 161
VKY 4842	Ford	160, 161
VKY 4843	Mitsubishi	285, 286, 289-291
VKY 4844	Citroen	67, 68
	Iveco	269, 270
	Peugeot	309
VKY 4845	GM	181-184, 194-198, 218-220, 243, 244
VKY 4846	GM	188-192, 238-242
VKY 4847	GM	188-192, 238-240, 242
VKY 4848	GM	211, 213, 217, 228
VKY 4849	GM	226-228
VKY 4850	Iveco	267, 268
	Mercedes-Benz	284, 285



Índice por produto

Índice por produto

2013



Linha leve

Designação SKF	Montadora	Página
VKY 4851	GM	185, 202, 203, 207-209, 211, 213, 235, 236, 247
VKY 4852	Daewoo	77
	GM	248, 250
VKY 4853	Citroen	62, 63, 65, 70, 71, 73-75
	Peugeot	296, 300-304, 308, 310
VKY 4854	Ford	166
VKY 4855	Ford	166
VKY 4856	Toyota	343-345
VKY 4857	Toyota	343-345
VKY 4858	Fiat	89, 90, 92-94, 112-114, 131, 132, 134, 135
VKY 4859	Fiat	89-94, 113, 114, 131, 133-135
VKY 4860	Asia motors	41
VKY 4861	Asia motors	41
VKY 4862	Seat	328-331
	VW	364, 365, 379, 380, 385, 396, 397
VKY 4863	Seat	328-331
	VW	364, 365, 379, 380, 385, 396, 397
VKY 4864	Renault	312-314, 319, 320, 324, 325, 327
VKY 4865	Renault	312-314, 319, 320, 324, 325, 327
VKY 4866	Renault	321
VKY 4867	Renault	321
VKY 4868	GM	185, 186, 248, 250, 251, 254
VKY 4869	Ford	150, 170-173
VKY 4870	Hyundai	263, 264
	Mitsubishi	288
VKY 4871	Kia	275
VKY 4872	Asia motors	41
	Kia	274, 275
VKY 4873	GM	244
	Renault	326
VKY 4874	Chrysler	59-61
	Dodge	78, 79
VKY 4875	Citroen	65, 68, 69
	Peugeot	295, 297-300, 303, 304, 309, 310
VKY 4876	Citroen	65, 68, 69
	Peugeot	295, 297-300, 302, 304, 309, 310
VKY 4877	Audi	42, 43
	VW	352-355, 357, 360, 364, 365, 367, 372, 384, 385, 398, 399
VKY 4878	Audi	42, 43
	VW	352-355, 357, 360, 364, 365, 367, 372, 384, 385, 398, 399

Designação SKF	Montadora	Página
VKY 4879	Fiat	82, 83, 85-88, 99
VKY 4880	Fiat	100, 101
VKY 4881	Ford	167
VKY 4882	Ford	167
VKY 4883	Toyota	342
VKY 4884	Dodge	79
	Jeep	271, 272, 274
VKY 4886	Nissan	292, 294
VKY 4887	Nissan	292, 294
VKY 4889	Ford	169, 173
VKY 4890	Ford	170, 173
VKY 4891	Ford	173, 174, 180
	VW	357, 359-362, 374, 386-389, 391, 393, 394, 399, 400
VKY 4892	Citroen	67, 68
	Iveco	269, 270
	Peugeot	308, 309
VKY 4893	Ford	144
VKY 4894	Ford	144
VKY 4895	Audi	42, 43
	VW	364, 365, 367, 372
VKY 4896	Audi	42, 43
	VW	364, 365, 367, 372
VKY 4897	Honda	259
VKY 4898	Fiat	81, 103, 110, 111, 122
VKY 4899	Ford	145-147, 176
	VW	312
VKY 4900	GM	211, 213, 215
VKY 4901	Fiat	128
	Renault	312, 313
VKY 4902	Peugeot	300-302, 310
VKY 4903	Renault	321
VKY 4904	Ford	139-141, 145-147, 149, 156, 176, 178, 179
	Ford	139-141, 145-147, 149, 156, 176, 178, 179
VKY 4905	Fiat	89-94, 113, 131, 132, 134, 135
VKY 4906	Renault	327
VKY 4907	Ford	145-147, 149, 178, 179
	VW	370-372, 381, 382
VKY 4909	Ford	166, 167
VKY 4910	Ford	166, 167
VKY 4911	VW	379, 380
VKY 4912	Audi	45-50
	VW	378, 380
VKY 4913	Fiat	82, 83, 99-101
VKY 4914	Toyota	342

Índice por produto

2013



Linha leve

Designação SKF	Montadora	Página
VKY 4915	GM	185, 202, 203, 207-209, 211, 213, 215, 227, 228, 235, 236, 246
VKY 4916	Chrysler	61
	Peugeot	303
VKY 4917	GM	202, 203, 207-209, 211, 213, 215, 235, 236, 246
VKY 4918	Honda	258, 259
VKY 4919	Audi	43
	VW	364, 365, 367, 372
VKY 4920	GM	185, 186, 248, 250, 251, 254
VKY 4921	Chrysler	59-61
	Dodge	78
VKY 4922	Toyota	343-345
VKY 4923	Ford	139, 140, 156
VKY 4924	Fiat	103, 105, 116, 118-120, 122, 124-127
VKY 4925	Audi	42, 43
	VW	352, 364, 365, 367, 372
VKY 4926	Mercedes-Benz	283
VKY 4927	Renault	319, 320, 324
VKY 4928	Dodge	78
VKY 4929	Renault	312-314, 325
VKY 4930	Ford	160, 161
VKY 4931	Honda	258
VKY 4932	GM	211, 213, 215, 246
VKY 4933	Mitsubishi	289-291
VKY 4934	GM	211, 213, 217, 226-228
VKY 4935	GM	211, 213, 217, 226, 228
VKY 4936	Ford	143, 144, 156, 159, 163
VKY 4937	Ford	156, 159
VKY 4938	Renault	318
VKY 4939	Fiat	85-88
	Seat	328-330
VKY 4940	VW	353-355, 357, 360, 383-385, 391, 393, 395
	Citroen	65
VKY 4941	Peugeot	303, 304
	Renault	319, 320
VKY 4942	Renault	319, 320
VKY 4944	Fiat	84, 123, 124
VKY 4945	Toyota	342, 343
VKY 4946	Honda	261
VKY 4947	Citroen	64
VKY 4948	Ford	160
VKY 4949	Ford	163, 165
VKY 4950	Ford	141, 156, 159
VKY 4951	Seat	328-330
	VW	384, 396, 397

Designação SKF	Montadora	Página
VKY 4952	VW	353-355, 357, 359, 384, 385, 391, 393
VKY 4953	Ford	144
VKY 4954	Fiat	85-88
VKY 4955	Honda	259
VKY 4956	Jeep	272
VKY 4957	Ford	136-139, 142, 168, 169
VKY 4958	Fiat	81, 92-94, 103, 110-113, 131, 132, 134, 135
VKY 4959	Fiat	90-94, 113, 131
VKY 4960	Fiat	128
VKY 4962	Ford	145-147, 176, 178
	VW	351
VKY 4963	Ford	146, 148, 149, 178, 179
	VW	370, 371, 381, 382
VKY 4964	Ford	146, 147, 149, 178, 179
	VW	370-372, 381, 382
VKY 4965	GM	204-206, 224, 225
VKY 4966	GM	211, 213, 215, 246
VKY 4967	Fiat	128-130
VKY 4968	GM	244
	Renault	326
VKY 4969	Ford	139, 140, 163, 164
VKY 4970	Fiat	95, 96, 103, 105, 106
VKY 4971	Asia motors	41
	Kia	274, 275
VKY 4972	GM	248, 250
VKY 4973	Fiat	103, 107, 108, 116, 119, 120, 124, 126, 127
VKY 4974	VW	364, 365, 367
VKY 4975	Seat	328-331
	VW	383, 384, 396, 397
VKY 4976	Kia	275
VKY 4977	Fiat	103, 107, 108, 116, 119, 120, 124, 126, 127
VKY 4978	Hyundai	263, 264
	Mitsubishi	288
VKY 4979	Renault	312, 313
VKY 4981	Ford	150, 169-173
VKY 4982	Daewoo	77
	GM	248, 250
VKY 4983	Renault	315, 316, 319, 320, 324
VKY 4984	Iveco	267, 268
VKY 4985	Citroen	67, 68
	Iveco	269, 270
	Peugeot	308, 309
VKY 4986	Fiat	128
VKY 4987	Kia	275



Índice por produto

Índice por produto

2013



Linha leve

Designação SKF	Montadora	Página
VKY 4988	Peugeot	297-300
VKY 4989	Citroen	62, 63, 71, 73-75
	Peugeot	310
VKY 4990	Renault	312-314
VKY 4991	Peugeot	295
VKY 6100	GM	181-183, 194-198, 243, 244, 252, 253
VKY 6101	Ford	146, 148
VKY 6102	Ford	146, 148
VKY 6103	Fiat	85-88, 103, 105-109, 116, 118, 119, 121, 122, 124-127
VKY 6104	Fiat	85-88, 103, 105-109, 116, 118-120, 122, 124-127
VKY 6105	Fiat	128-130
VKY 6106	Fiat	128-130
VKY 6107	VW	379, 380
VKY 6108	Mitsubishi	287, 288
VKY 6109	Mitsubishi	287, 288
VKY 6110	Mitsubishi	287, 290, 291
VKY 6111	Mitsubishi	287, 290, 291
VKY 6112	Toyota	343, 344
VKY 6113	GM	221-223, 229, 230
VKY 6114	GM	221-223, 229, 230
VKY 6115	GM	185, 186, 248
VKY 6116	GM	185, 186, 248
VKY 6117	Ford	153, 154
VKY 6118	Ford	153, 154
VKY 6119	Toyota	343, 344
VKY 6120	Toyota	343, 344
VKY 6121	Ford	160, 161
VKY 6122	VW	364, 365, 367, 368, 379, 381
VKY 6123	VW	364, 365, 367, 368, 379, 381
VKY 6124	Fiat	95, 96
VKY 6125	Fiat	95, 96
VKY 6126	Fiat	97, 98, 114, 115
VKY 6127	Fiat	97, 98, 114, 115
VKY 6128	Seat	328-331
VKY 6129	Chrysler	59-61
	Dodge	78, 79
VKY 6130	GM	231-233, 245, 246
VKY 6131	Fiat	100
VKY 6132	Renault	319, 320
VKY 6133	GM	231-233, 245, 246
VKY 6134	Chrysler	61
	Fiat	95
VKY 6135	Mitsubishi	290, 291
VKY 6136	Fiat	88

Designação SKF	Montadora	Página
VKY 6137	Toyota	343, 344
VKY 6138	Ford	160, 161
VKY 6139	Honda	259, 260
VKY 6140	GM	211, 213, 217, 227, 228
VKY 6141	Ford	162
VKY 6142	VW	354, 355, 395
VKY 6143	Hyundai	266, 267
	Kia	278
VKY 6144	VW	364, 365, 367, 368, 379, 381
VKY 6145	Renault	319, 320
VKY 6146	Peugeot	303, 304
VKY 6147	Peugeot	307
VKY 6148	Honda	261
VKY 6149	Renault	316, 317, 323
VKY 6150	Fiat	97, 98, 114, 115
VKY 6151	Toyota	343, 344
VKY 6164	VW	355, 369
VKY 6165	VW	356
VKY 6166	VW	355, 356
VKY 6167	VW	352, 356, 368, 369
VKY 6168	VW	352, 356, 368, 369
VKY 6169	VW	352, 356, 397
VKY 6170	VW	377, 378, 397
VKY 6172	GM	181-183, 194-198, 218-220, 243, 252, 253, 258
VKY 6173	GM	181-183, 194-198, 218-220, 243, 252, 253
VKY 6174	GM	181-183, 194-198, 218-220, 243, 244, 252, 253
VKY 6175	GM	188-190, 190, 192, 238-240, 242
VKY 6176	GM	188-190, 192, 237, 239, 240, 242
VKY 6177	GM	200, 201, 234, 235
VKY 6178	GM	200, 201, 234, 235
VKY 6179	GM	200, 201, 234, 235
VKY 6180	GM	200, 201, 234, 235
VKY 6186	Fiat	81, 103, 110, 111, 122
VKY 6187	Fiat	81, 92, 93, 103, 110, 111, 123
VKY 6188	Fiat	112-114
VKY 6189	Fiat	92-94, 112-114



Aplicações por montadora



Montadora	Páginas
Alfa Romeo	41
Asia Motors	41 - 42
Audi	42 - 52
BMW	52 - 58
Chrysler	58 - 61
Citroen	61 - 76
Cross Lander	76
Daewoo	76 - 77
Dodge	78 - 81
Fiat	81 - 136
Ford	136 - 181
GM	181 - 255
Gurgel	255
Honda	255 - 261
Hyundai	262 - 267
Iveco	267 - 271
Jac	271
Jeep	271 - 274
Kia	274 - 279
Lada	279 - 280
Land Rover	280 - 281
Mazda	281 - 282
Mercedes-Benz	282 - 285
Mini	285
Mitsubishi	285 - 291
Nissan	292 - 294
Peugeot	295 - 311
Porsche	311 - 312
Renault	312 - 328
Seat	328 - 331
Smart	331
Subaru	332 - 337
Suzuki	337 - 340
Toyota	340 - 345
Troller	346
Volvo	346 - 351
Volkswagen	351 - 401

Catálogo de aplicação automotiva

2013

Linha leve



Mot.	Posição Grupo	Posição	Nº Montadora	Designação SKF	Observações
ALFA ROMEO - 164					
3.0	Eixo Dianteiro	Roda	60815882	BAH-0004 AA	06/87...09/98 3.0 V6 24V
3.0	Eixo Dianteiro	Roda (Kit)	60815882	VKBA 1488	06/87...09/98 3.0 V6 24V
3.0	Embreagem	Desengate	46743407, 55204447, 7799778	VKC 5168 A	92...98 3.0 12V V6 Câmbio C-506/C-515
3.0	Motor	Polia da correia sincronizadora	60603056, 60813311	VKM 22541	02/92...09/98 3.0 V6 24V (2 peças)
3.0	Transmissão	Coifa lado câmbio	•	VKJP 8068	87...92 3.0 V6 24V (61 24 100)
3.0	Transmissão	Coifa lado roda	•	VKJP 1140	87...92 3.0 V6 24V (92 24 84)

ASIA MOTORS - HI-TOPIC

2.7	Câmbio	Eixo intermediário	M 502-17-299A	6304-2RS1	91... 2.7 8V
2.7	Câmbio	Eixo primário	K 71E-17-205	6307-2RS1NR	91... 2.7 8V
2.7	Câmbio	Eixo secundário	K 71E-17-295	6208-2RS1	91... 2.7 8V Lado esquerdo
2.7	Direção	Articulação axial	S08332115	VKY 4971	93...99 2.7 8V Reforçada Compr. 184 mm
2.7	Direção	Terminal de direção dir. e esq.	S08399324	VKY 4872	93...99 2.7 8V Compr. 160 mm
2.7	Eixo Dianteiro	Roda, ext.	S083-33-075	30305 C	91... 2.7 8V
2.7	Eixo Dianteiro	Roda, int.	S083-33-047	LM 48548/510/Q	91... 2.7 8V
2.7	Eixo Traseiro	Roda, ext. e int.	K670-26-151	30208 J2/Q	91... 2.7 8V
2.7	Motor	Alternador	82201-0100	6303-2RSH / C3HT22	91... 2.7 8V
2.7	Suspensão	Pivô inferior	S08399356	VKDS 4777	93...99 2.7 8V
2.7	Suspensão	Pivô superior	S08399354	VKDS 4778	93...99 2.7 8V

ASIA MOTORS - TOPIC

2.7	Câmbio	Eixo intermediário	M 502-17-299A	6304-2RS1	91... 2.7 8V
2.7	Câmbio	Eixo primário	K 71E-17-205	6307-2RS1NR	91... 2.7 8V
2.7	Câmbio	Eixo secundário	K 71E-17-295	6208-2RS1	91... 2.7 8V Lado esquerdo
2.7	Direção	Articulação axial	S08332115	VKY 4971	93...99 2.7 8V Reforçada Compr. 184 mm
2.7	Direção	Terminal de direção dir. e esq.	S08399324	VKY 4872	93...99 2.7 8V Compr. 160 mm
2.7	Eixo Dianteiro	Roda, ext.	S083-33-075	30305 C	91... 2.7 8V
2.7	Eixo Dianteiro	Roda, int.	S083-33-047	LM 48548/510/Q	91... 2.7 8V
2.7	Eixo Traseiro	Roda, ext. e int.	K670-26-151	30208 J2/Q	91... 2.7 8V
2.7	Motor	Alternador	82201-0100	6303-2RSH / C3HT22	91... 2.7 8V
2.7	Suspensão	Pivô inferior	S08399356	VKDS 4777	93...99 2.7 8V
2.7	Suspensão	Pivô superior	S08399354	VKDS 4778	93...99 2.7 8V

ASIA MOTORS - TOWNER

0.8	Câmbio	Eixo secundário, diant.	AA 100-17-206	6303	93...98 0.8
0.8	Câmbio	Eixo secundário, tras	AA 100-17-207	6303-2RS1	93...98 0.8
0.8	Direção	Terminal de direção dir.	AA 100-32-240	VKY 4860	93...99 0.8 Compr. 68 mm
0.8	Direção	Terminal de direção esq.	AA 100-32-280	VKY 4861	93...99 0.8 Compr. 68 mm
0.8	Eixo Dianteiro	Roda, ext.	AA 100-33-075	30203 J2	93...98 0.8



ALFA ROMEO / ASIA MOTORS

Catálogo de aplicação automotiva

2013

Linha leve



Mot.	Posição Grupo	Posição	Nº Montadora	Designação SKF	Observações
ASIA MOTORS - TOWNER					
0.8	Eixo Dianteiro	Roda, int.	AA 100-33-047	32005 X/QVB015	93...98 0.8
0.8	Eixo Traseiro	Roda, ext. e int.	AA 100-25-151	6306-2RS1	93...98 0.8
0.8	Motor	Tensionador da correia sincronizadora	AA 100-12-700	VKM 77300	93...99 0.8

AUDI - A1					
1.4	Direção	Terminal de direção dir.	1J0422812B	VKY 4878	11... 1.4 16V c/ DH, ZF Compr. 94 mm
1.4	Direção	Terminal de direção esq.	1J0422811B	VKY 4877	11... 1.4 16V c/ DH, ZF Compr. 94 mm

AUDI - A3					
1.6	Direção	Articulação axial	1J0422807 A / B	VKY 4925	99...06 1.6 8V c/ DH Compr. 319 mm
1.6	Direção	Terminal de direção dir.	1J0422812A	VKY 4896	99...06 1.6 8V c/ DH Compr. 74 mm
1.6	Direção	Terminal de direção esq.	1J0422811A	VKY 4895	99...06 1.6 8V c/ DH Compr. 74 mm
1.6	Direção	Terminal de direção dir.	1J0422812B	VKY 4878	99...06 1.6 8V c/ DH Compr. 94 mm
1.6	Direção	Terminal de direção esq.	1J0422811B	VKY 4877	99...06 1.6 8V c/ DH Compr. 94 mm
1.6	Eixo dianteiro	Roda	1J0 498 625	BAH-0049 C	96...03 1.6 8V
1.6	Eixo dianteiro	Roda (Kit)	1J0 498 625	VKBA 3455	96...03 1.6 8V
1.6	Eixo dianteiro	Roda	1T0 498 621, 3C0 498 621	BAR-0088 AD / VK210	06... 1.6 8V
1.6	Eixo dianteiro	Roda (Kit)	1T0 498 621, 3C0 498 621	VKBA 3643	06... 1.6 8V
1.6	Eixo Traseiro	Roda	1J0 501 477 A	BAF-4104 BBX	09/96...06/03 1.6 8V
1.6	Eixo Traseiro	Roda	•	BR930524	06... 1.6 8V
1.6	Eixo Traseiro	Roda (Kit)	1T0 598 611 B, 1T0 598 611	VKBA 3644	05/03...04/04 1.6 8V Até CH8P-4-162000 Rol. 32x137x69 mm ou 07/08...05/10 1.6 8V De CH8P-9A000001
1.6	Eixo Traseiro	Roda	1K0 598 611	BAF-0103 D/VK210	09/04...06/08 1.6 Até CH8P-8B050000 ou 07/08...05/10 1.6 8V De CH8P-9A000001 Rol. 30x137x68 mm
1.6	Eixo Traseiro	Roda (Kit)	1K0 598 611	VKBA 3656	09/04...06/08 1.6 Até CH8P-8B050000 ou 07/08...05/10 1.6 8V De CH8P-9A000001 Rol. 30x137x68 mm
1.6	Embreagem	Cilindro escravo	6QE721261, 6Q0721261 F	VKCH 4748	03... 1.6 8V
1.6	Embreagem	Cilindro escravo	1J0721261 F	VKCH 23027	96...03 1.6 8V
1.6	Embreagem	Cilindro mestre	1J0721261 J, 1J1721388 A	VKCH 15032	96...05 1.6 8V
1.6	Embreagem	Desengate	020141165 G/H	VKC 2195	09/96...02/06 1.6 8V
1.6	Motor	Bomba d'água	030121005 T	VKPC 81210 A	1.6 8V Mot. EA111
1.6	Motor	Bomba d'água	06B 121 011 B/C/E/EX/L/N	VKPC 81408 A	09/96...07/09 1.6 8V
1.6	Motor	Polia da correia de serviço	032145299A	VKM 4837	00... 1.6 8V c/ AC 70.2x17x24 mm
1.6	Motor	Polia da correia de serviço	032 145 276	VKM 4790	07/02...11 1.6 8V c/ AC 76x10,30x26 mm
1.6	Motor	Tensionador da correia de serviço	032145299A	VKM 4817	00...11 1.6 8V c/ AC/DH
1.6	Motor	Tensionador da correia de serviço	06A 903 315 E	VKM 31011 L	96...11 1.6 8V

Catálogo de aplicação automotiva

2013

Linha leve



Mot.	Posição Grupo	Posição	Nº Montadora	Designação SKF	Observações
AUDI - A3					
1.6	Motor	Tensionador da correia sincronizadora	06A 109 479 / A/C/F	VKM 11113	96...02 1.6 8V
1.6	Motor	Tensionador da correia sincronizadora	030 109 243 L/M	VKM 11107 L	02... 1.6 8V Mot. EA111
1.6	Suspensão	Bieleta esq. / dir.	1J0 411 315 C	VKDS 6031	05/99...02/00 1.6 8V
1.6	Suspensão	Bieleta esq. / dir.	1K0 411 315B	VKDS 6155	03... 1.6 8V
1.6	Transmissão	Coifa lado roda	•	VKJP 1016	09/96...01/06 1.6 8V Manual Lado direito (78 26 114)
1.6	Transmissão	Coifa lado câmbio	•	VKJP 6103	09/96...01/06 1.6 8V Manual Lado esquerdo (94 21 97)
1.6	Transmissão	Junta deslizante	•	VKJA 8017	09/96...01/06 1.6 8V Lado direito (- 33 92), T1
1.6	Transmissão	Junta deslizante	•	VKJA 8002	09/96...01/06 1.6 8V Lado esquerdo (- 33 94), T1
1.6	Transmissão	Semi eixo	1J0 407 272 AB/BL/BQ, 1J0 407 452 AX/BV/BX	VKJC 1033	09/96...01/06 1.6 8V Manual Lado direito (36 - 822)
1.6	Transmissão	Semi eixo	•	VKJC 1032	09/96...01/06 1.6 8V Manual Lado esquerdo (36 - 554)
1.6	Transmissão	Junta fixa	1H0 41032 A, 1J0 498099 F	VKJA 41032 A	99...08 1.6 8V (36 30 91), T1
1.8	Direção	Articulação axial	1J0422807 A	VKY 4919	99...06 1.6 8V c/ DH Compr. 341 mm
1.8	Direção	Articulação axial	1J0422807 A/B	VKY 4925	99...06 1.8 20V c/ DH Compr. 319 mm
1.8	Direção	Terminal de direção dir.	1J0422812A	VKY 4896	99...06 1.8 20V c/ DH Compr. 74 mm
1.8	Direção	Terminal de direção esq.	1J0422811A	VKY 4895	99...06 1.8 20V c/ DH Compr. 74 mm
1.8	Direção	Terminal de direção dir.	1J0422812B	VKY 4878	99...06 1.8 20V c/ DH Compr. 94 mm
1.8	Direção	Terminal de direção esq.	1J0422811B	VKY 4877	99...06 1.8 20V c/ DH Compr. 94 mm
1.8	Eixo dianteiro	Roda	1T0 498 621, 3C0 498 621	BAR-0088 AD / VK210	06...12 1.8/1.8T
1.8	Eixo dianteiro	Roda (Kit)	1T0 498 621, 3C0 498 621	VKBA 3643	06...12 1.8/1.8T
1.8	Eixo dianteiro	Roda	1J0 498 625	BAH-0049 C	96...03 1.8/1.8T
1.8	Eixo dianteiro	Roda (Kit)	1J0 498 625	VKBA 3455	96...03 1.8/1.8T
1.8	Eixo Traseiro	Roda (Kit)	1T0 598 611 B, 1T0 598 611	VKBA 3644	05/03...04/04 1.8 Até CH8P-4-162000 Rol. 32x137x69 mm
1.8	Eixo Traseiro	Roda	•	BR930524	07/08...05/10 1.8/1.8 T De CH8P-9A000001 Rol. 30x137x68 mm
1.8	Eixo Traseiro	Roda (Kit)	1K0 598 611	VKBA 3656	07/08...05/10 1.8/1.8 T De CH8P-9A000001 Rol. 30x137x68 mm
1.8	Eixo Traseiro	Roda (Kit)	1T0 598 611 B, 1T0 598 611	VKBA 3644	07/08...05/10 1.8/1.8 T De CH8P-9A000001 Rol. 32x137x69 mm
1.8	Eixo Traseiro	Roda	•	BR930623	09/04...06/08 1.8 Até CH8P-8B050000
1.8	Eixo Traseiro	Roda (Kit)	1K0 598 611	VKBA 3656	09/04...06/08 1.8 Até CH8P-8B050000
1.8	Eixo Traseiro	Roda	1J0 501 477 A	BAF-4104 BBX	09/96...06/03 1.8 20V
1.8	Eixo Traseiro	Roda (Kit)	1J0 501 477 A	VKBA 3456	09/96...06/03 1.8 20V
1.8	Embreagem	Desengate	02A 141 165 A/D/E/G	VKC 2241	05/96... 1.8/1.8T 20V
1.8	Embreagem	Desengate	020141165 G/H	VKC 2195	09/96...02/06 1.8/1.8T
1.8	Embreagem	Cilindro escravo	1J0721261 H	VKCH 19030	96...05 1.8/1.8 Turbo
1.8	Embreagem	Cilindro mestre	1J0721261 J, 1J1721388 A	VKCH 15032	96...05 1.8/1.8 Turbo
1.8	Motor	Bomba d'água	06B121011E	VKPC 81620 A	09/96...07/09 1.8/1.8T



AUDI

Catálogo de aplicação automotiva

2013

Linha leve



Mot.	Posição Grupo	Posição	Nº Montadora	Designação SKF	Observações
AUDI - A3					
1.8	Motor	Polia da correia sincronizadora	06B 109 277	VKM 21115	09/96...07/09 1.8/1.8T
1.8	Motor	Tensionador da correia sincronizadora	•	VKM 11116	09/96...07/09 1.8/1.8T De CH8L-Y-125 001
1.8	Motor	Tensionador da correia de serviço	06A 903 315 E	VKM 31011 L	96...06 1.8/1.8T
1.8	Motor	Tensionador da correia sincronizadora	06B109243	VKM 11115	96...06 1.8/1.8T Até CH8L-Y-125 000
1.8	Motor	Polia da correia sincronizadora	06B 109 277	VKM 21115	96...06 1.8/1.8T Até CH8L-Y-125 000 Tensor hidráulico
1.8	Suspensão	Bieleta esq. / dir.	1J0 411 315 C	VKDS 6031	05/99...02/00 1.8 20V
1.8	Suspensão	Bieleta esq. / dir.	1K0 411 315B	VKDS 6155	03... 1.8/1.8 T
1.8	Transmissão	Semi eixo	1J0 407 272 BK / DB/EA/EL, 1J0 407 452 DX, 1J0 407 454 CX	VKJC 1098	09/96...01/06 1.8 Lado direito (36 -) 820
1.8	Transmissão	Semi eixo	•	VKJC 6170	09/96...01/06 1.8 Lado esquerdo (36 -) 549
1.8	Transmissão	Junta fixa	357 498 099 E/EV/ EX, 1J0 498 099 B/BX	VKJA 3011	09/96...01/06 1.8 Lado roda (36 30 90), T1
1.8	Transmissão	Junta deslizante	•	VKJA 8001	09/96...01/06 1.8 Lado câmbio (- 33 100), T1
1.8	Transmissão	Coifa lado câmbio	1J0 407271 DL	VKJP 6004	09/96...01/06 1.8/1.8T 20V Câmbio manual lado direito (100 36 120)
1.8	Transmissão	Coifa lado câmbio	1J0 407271 DL	VKJP 6106	09/96...01/06 1.8/1.8T 20V Câmbio manual lado esquerdo (100 21 110)
1.8	Transmissão	Coifa lado roda	1J0 407271 DL	VKJP 3005	1999...2009 1.8/1.8T 20V (90 24 90)
2.0	Eixo dianteiro	Roda	1T0 498 621, 3C0 498 621	BAR-0088 AD/ VK210	06... 2.0 16V
2.0	Eixo dianteiro	Roda (Kit)	1T0 498 621, 3C0 498 621	VKBA 3643	06...12 2.0 16V
2.0	Eixo Traseiro	Roda (Kit)	1T0 598 611 B, 1T0 598 611	VKBA 3644	05/03...04/04 2.0 Até CH8P-4-162000
2.0	Eixo Traseiro	Roda	•	BR930623	07/08...05/10 2.0 De CH8P-9A000001 Rol. 30x137x68 mm
2.0	Eixo Traseiro	Roda (Kit)	1K0 598 611	VKBA 3656	07/08...05/10 2.0 De CH8P-9A000001 Rol. 30x137x68 mm
2.0	Eixo Traseiro	Roda (Kit)	1T0 598 611 B, 1T0 598 611	VKBA 3644	07/08...05/10 2.0 De CH8P-9A000001 Rol. 32x137x69 mm
2.0	Eixo Traseiro	Roda	1K0 598 611	BR930623	09/04...06/08 2.0 Até CH8P-8B050000
2.0	Eixo Traseiro	Roda (Kit)	1J0 501 477 A	VKBA 3456	09/04...06/08 2.0 Até CH8P-8B050000
2.0	Eixo Traseiro	Roda (Kit)	1K0 598 611	VKBA 3656	09/04...06/08 2.0 Até CH8P-8B050000
2.0	Motor	Bomba d'água	06B 121 011 H, 06B 121 011 M	VKPC 81220	05/03...07/09 2.0 FSI Mot. AXW, BMB, BLR, BLX, BLY, BVY, BVZ
2.0	Motor	Polia da correia sincronizadora	06B 109 244	VKM 21220	05/03...07/09 2.0 FSI Mot. AXW, BMB, BLR, BLX, BLY, BVY, BVZ
2.0	Motor	Tensionador da correia de serviço	06A 903 315 E	VKM 31011 L	06... 2.0 FSI
2.0	Motor	Tensionador da correia sincronizadora	06D 109 243	VKM 11220	05/03...07/09 2.0 FSI Mot. AXW, BMB
2.0	Motor	Tensionador da correia sincronizadora	06D 109 243 B	VKM 11222	05/03...07/09 2.0 FSI Mot. BLR, BLX, BLY, BVY, BVZ
2.0	Suspensão	Bieleta esq. / dir.	1K0 411 315B	VKDS 6155	03... 2.0

Catálogo de aplicação automotiva

2013

Linha leve



Mot.	Posição Grupo	Posição	Nº Montadora	Designação SKF	Observações
AUDI - A4					
1.8	Direção	Articulação axial	4D0422821 A	VKY 4912	95...06 1.8 20V c/ DH, ZF Compr. 129 mm
1.8	Eixo Dianteiro	Roda	4B0 498 625	BAHB-633815 AA	01/95...09/01 1.8 20V
1.8	Eixo Dianteiro	Roda (Kit)	4B0 498 625	VKBA 1355	01/95...09/01 1.8 20V
1.8	Eixo Dianteiro	Roda	8D0 498 625 C, 8E0 498 625 A/B, 8E0 598 625 B	BAF-0125 A/VK210	10/00...06/08 1.8/1.8T
1.8	Eixo Dianteiro	Roda (Kit)	8D0 498 625 C, 8E0 498 625 A/B, 8E0 598 625 B	VKBA 3536	10/00...06/08 1.8/1.8T
1.8	Eixo Dianteiro	Roda	1D0 498 625 B, 443 498 625 A/F, 4A0 498 625, 4B0 498 625 A, 893 498 625 C, 8D0 498 625 B	BAH-0011 AB	12/97...09/01 1.8 Turbo 20V
1.8	Eixo Dianteiro	Roda (Kit)	1D0 498 625 B, 443 498 625 A/F, 4A0 498 625, 4B0 498 625 A, 893 498 625 C, 8D0 498 625 B	VKBA 1356	12/97...09/01 1.8 Turbo 20V
1.8	Eixo Traseiro	Roda	4B0 498 625	BAHB-633815 AA	01/95...09/01 1.8 20V
1.8	Eixo Traseiro	Roda (Kit)	4B0 498 625	VKBA 1355	01/95...09/01 1.8 20V
1.8	Eixo Traseiro	Roda	8D0 498 625 C, 8E0 498 625 A/B, 8E0 598 625 B	BAF-0125 A/VK210	10/00...06/08 1.8/1.8T
1.8	Eixo Traseiro	Roda (Kit)	8D0 498 625 C, 8E0 498 625 A/B, 8E0 598 625 B	VKBA 3536	10/00...06/08 1.8/1.8T
1.8	Eixo Traseiro	Roda, ext.	211 405 645 1, 4A0 598 625 /A	BT1-0605/Q	95...99 1.8/1.8T
1.8	Eixo Traseiro	Roda, int.	4A0 598 625 /A	BT1-0607/Q	95...99 1.8/1.8T
1.8	Embreagem	Desengate	01E 161 165 B	VKC 2601	95...06 1.8 20V
1.8	Motor	Bomba d'água	026 121 005 F/K/L	VKPC 81402	95...01 1.8 20V
1.8	Motor	Bomba d'água	06B121011E	VKPC 81620 A	95...04 1.8 20V Mot. AWT
1.8	Motor	Polia da correia sincronizadora	058109244, 03L109244 D	VKM 21004	01...09 1.8 20V s/ suporte Correia c/ 153 dentes
1.8	Motor	Polia da correia sincronizadora	06B 109 477	VKM 21115	95...00 1.8 20V Tensor hidráulico
1.8	Motor	Tensionador da correia sincronizadora	06B109243	VKM 11115	95...09 1.8 20V
1.8	Motor	Tensionador da correia sincronizadora	058 109 243 C/E	VKM 11008	95...09 1.8 20V c/ suporte Correia c/ 153 dentes
1.8	Transmissão	Coifa lado câmbio	•	VKJP 8005	95...01 1.8 20V (108 24 120)
1.8	Transmissão	Coifa lado roda	4E0 498203	VKJP 1055	10/01...12/04 1.8 20V Exceto c/ Mot. AVJ (98 28 120)
1.8	Transmissão	Coifa lado roda	1J0 407271 DL	VKJP 3005	12/97...09/01 1.8 Turbo 20V (90 24 90)
1.8	Transmissão	Coifa lado roda	•	VKJP 3017	95...01 1.8 20V Câmbio auto. (83 22 79)
1.8	Transmissão	Coifa lado roda	3B0 498203 A	VKJP 3037	95...04 1.8 20V (83 22 79)
1.8	Transmissão	Junta deslizante	•	VKJA 8005	95...04 1.8 20V Câmbio an. (- 28 108), T1
1.8	Transmissão	Junta fixa	•	VKJA 3001	95...01 1.8 20V Câmbio auto. man. (33 30 88), T1
1.8	Transmissão	Semi eixo	•	VKJC 1025	95...01 1.8 20V Câmbio man. ABS 45 dentes (33 - 611)



AUDI

Catálogo de aplicação automotiva

2013

Linha leve



Mot.	Posição Grupo	Posição	Nº Montadora	Designação SKF	Observações
AUDI - A4					
1.8	Transmissão	Semi eixo	•	VKJC 1026	95...01 1.8 20V Câmbio man. ABS 45 dentes (33 - - 635)
2.0	Direção	Articulação axial	4D0422821 A	VKY 4912	01...06 2.0 20V c/ DH, ZF Compr. 129 mm
2.0	Eixo Dianteiro	Roda	8D0 498 625 C, 8E0 498 625 A/B, 8E0 598 625 B	BAF-0125 A/VK210	10/00...06/08 2.0 20V
2.0	Eixo Dianteiro	Roda (Kit)	8D0 498 625 C, 8E0 498 625 A/B, 8E0 598 625 B	VKBA 3536	10/00...06/08 2.0 20V
2.0	Eixo Traseiro	Roda	8D0 498 625 C, 8E0 498 625 A/B, 8E0 598 625 B	BAF-0125 A/VK210	10/00...06/08 2.0 20V
2.0	Eixo Traseiro	Roda (Kit)	8D0 498 625 C, 8E0 598 625 B	VKBA 3536	10/00...06/08 2.0 20V
2.0	Embreamento	Desengate	01E 161 165 B	VKC 2601	01...06 2.0 20V
2.0	Motor	Bomba d'água	06B 121 011 B/C/E/ EX/L/N	VKPC 81408 A	01...03 2.0 V6
2.0	Transmissão	Coifa lado câmbio	•	VKJP 8005	...11/00 2.0 (108 24 120)
2.4	Direção	Articulação axial	4D0422821 A	VKY 4912	98...04 2.4 20V c/ DH, ZF Compr. 129 mm
2.4	Eixo Dianteiro	Roda	1D0 498 625 B, 8D0 498 625 B	BAH-0011 AB	07/95...09/01 2.4 V6 30V
2.4	Eixo Dianteiro	Roda (Kit)	1D0 498 625 B, 8D0 498 625 B	VKBA 1356	07/95...09/01 2.4 V6 30V
2.4	Eixo Dianteiro	Roda	8D0 498 625 C, 8E0 498 625 A/B, 8E0 598 625 B	BAF-0125 A/VK210	10/00...06/08 2.4
2.4	Eixo Dianteiro	Roda (Kit)	8D0 498 625 C, 8E0 598 625 B	VKBA 3536	10/00...06/08 2.4
2.4	Eixo Dianteiro	Roda	•	BAHB 636114 B	98...04 2.4 V6 30V
2.4	Eixo Traseiro	Roda	8D0 498 625 C, 8E0 498 625 A/B, 8E0 598 625 B	BAF-0125 A/VK210	10/00...06/08 2.4
2.4	Eixo Traseiro	Roda (Kit)	8D0 498 625 C, 8E0 598 625 B	VKBA 3536	10/00...06/08 2.4
2.4	Eixo Traseiro	Roda, ext.	211 405 645 1, 4A0 598 625 /A	BT1-0605/Q	95...99 2.4
2.4	Eixo Traseiro	Roda, int.	4A0 598 625 /A	BT1-0607/Q	95...99 2.4
2.4	Embreamento	Desengate	01E 161 165 B	VKC 2601	98...06 2.4 V6
2.4	Motor	Bomba d'água	078 121 004 H/J/Q, 078 121 006	VKPC 81802	98...04 2.4 V6 30V
2.4	Motor	Polia da correia sincronizadora	078 109 244 H	VKM 21202	95...97 2.4 V6 30V Mot. AFM s/ regulador
2.4	Motor	Polia da correia sincronizadora	078 109 244 G	VKM 21201	97...04 2.4 V6 30V Mot. AFM c/ regulador
2.4	Motor	Tensionador da correia sincronizadora	078 109 243 K	VKM 11201	95...97 2.4 V6 30V Mot. AFM s/ regulador
2.4	Motor	Tensionador da correia sincronizadora	078 109 243 Q/R	VKM 11202	97...04 2.4 V6 30V Mot. AFM c/ regulador
2.4	Transmissão	Coifa lado roda	1J0 407271 DL	VKJP 3005	03/97...09/01 2.4 V6 30V (90 24 90)
2.4	Transmissão	Coifa lado roda	3B0 498203 A	VKJP 3037	03/97...09/01 2.4 V6 30V Quattro (83 22 79)
2.4	Transmissão	Coifa lado roda	4E0 498203	VKJP 1055	11/00...12/04 2.4 Exceto com motor AVJ (98 28 120)
2.8	Direção	Articulação axial	4D0422821 A	VKY 4912	95...01 2.8 20V c/ DH, ZF Compr. 129 mm

Catálogo de aplicação automotiva

2013

Linha leve



Mot.	Posição Grupo	Posição	Nº Montadora	Designação SKF	Observações
AUDI - A4					
2.8	Eixo Dianteiro	Roda	8D0 498 625 A	BAHB 636214 A	01/95...12/96 2.8
2.8	Eixo Dianteiro	Roda (Kit)	8D0 498 625 A	VKBA 3427	01/95...12/96 2.8
2.8	Eixo Dianteiro	Roda	1D0 498 625 B, 8D0 498 625 B	BAH-0011 AB	01/96...09/01 2.8
2.8	Eixo Dianteiro	Roda (Kit)	1D0 498 625 B, 8D0 498 625 B	VKBA 1356	01/96...09/01 2.8
2.8	Eixo Dianteiro	Roda	8D0 498 625 C, 8E0 498 625 A/B, 8E0 598 625 B	BAF-0125 A/VK210	10/00...06/08 2.8
2.8	Eixo Dianteiro	Roda (Kit)	8D0 498 625 C, 8E0 598 625 B	VKBA 3536	10/00...06/08 2.8
2.8	Eixo Dianteiro	Roda	•	BAHB 636114 B	95...01 2.8 V6 30V
2.8	Eixo Traseiro	Roda	8D0 498 625 C, 8E0 498 625 A/B, 8E0 598 625 B	BAF-0125 A/VK210	10/00...06/08 2.8
2.8	Eixo Traseiro	Roda (Kit)	8D0 498 625 C, 8E0 598 625 B	VKBA 3536	10/00...06/08 2.8
2.8	Eixo Traseiro	Roda, ext.	211 405 645 1, 4A0 598 625 /A	BT1-0605/Q	95...99 2.8
2.8	Eixo Traseiro	Roda, int.	4A0 598 625 /A	BT1-0607/Q	95...99 2.8
2.8	Embreagem	Desengate	01E 161 165 B	VKC 2601	95...01 2.8 V6
2.8	Motor	Bomba d'água	078 121 004 H/J/Q, 078 121 006	VKPC 81802	95...01 2.8 V6 30V
2.8	Motor	Polia da correia sincronizadora	078109244 H	VKM 21202	95...97 2.8 V6 30V s/ regulador
2.8	Motor	Polia da correia sincronizadora	078 109 244 G	VKM 21201	97...01 2.8 V6 30V c/ regulador
2.8	Motor	Tensionador da correia sincronizadora	078 109 243 K	VKM 11201	95...97 2.8 V6 30V s/ regulador
2.8	Motor	Tensionador da correia sincronizadora	078 109 243 Q/R	VKM 11202	97...01 2.8 V6 30V c/ regulador
2.8	Transmissão	Coifa lado roda	3B0 498203 A	VKJP 1038	01/95...09/01 2.8 Quattro (82 24 138)
2.8	Transmissão	Coifa lado roda	1J0 407271 DL	VKJP 3005	09/95...09/01 2.8 30V (90 24 90)
2.8	Transmissão	Junta fixa	4D0 498 099 /X, 8D0 407 305 J	VKJA 3002	95...01 2.8 V6 30V ABS 45 dentes (38 27 98), T1
2.8	Transmissão	Semi eixo	8D0 407 272 BB/ DT, 8D0 407 452 CX	VKJC 5471	95...01 2.8 V6 30V Lado dir. Câmbio man. ABS 45 dentes (38 - - 621)
2.8	Transmissão	Semi eixo	8D0 407 271 BB, 8D0 407 451 CX	VKJC 5444	95...01 2.8 V6 30V Lado esq. Câmbio man. ABS 45 dentes (38 - - 601)
3.0	Direção	Articulação axial	4D0422821 A	VKY 4912	01...06 3.0 20V c/ DH, ZF Compr. 129 mm
3.0	Eixo Dianteiro	Roda	8D0 498 625 C, 8E0 498 625 A/B, 8E0 598 625 B	BAF-0125 A/VK210	10/00...06/08 3.0
3.0	Eixo Dianteiro	Roda (Kit)	8D0 498 625 C, 8E0 598 625 B	VKBA 3536	10/00...06/08 3.0
3.0	Eixo Traseiro	Roda	8D0 498 625 C, 8E0 498 625 A/B, 8E0 598 625 B	BAF-0125 A/VK210	10/00...06/08 3.0
3.0	Eixo Traseiro	Roda (Kit)	8D0 498 625 C, 8E0 598 625 B	VKBA 3536	10/00...06/08 3.0
3.0	Embreagem	Desengate	01E 161 165 B	VKC 2601	01...06 3.0 V6 30V



AUDI

Catálogo de aplicação automotiva

2013

Linha leve



Mot.	Posição Grupo	Posição	Nº Montadora	Designação SKF	Observações
AUDI - A4					
3.0	Motor	Polia da correia sincronizadora	06C 109 244 /D	VKM 21302	01...06 3.0 V6 30V
3.0	Motor	Tensionador da correia sincronizadora	06C 109 485 A	VKM 11300	01...06 3.0 V6 30V

AUDI - A5					
2.0	Eixo Dianteiro	Roda (kit)	•	VKBA 6649	10... 2.0 16V
2.0	Eixo Traseiro	Roda (kit)	•	VKBA 6650	10... 2.0 16V
2.0	Eixo Traseiro	Roda (kit)	•	VKBA 6649	10... 2.0 16V Quattro
3.2	Eixo Dianteiro	Roda (kit)	•	VKBA 6649	08... 3.2 V6 24V
3.2	Eixo Traseiro	Roda (kit)	•	VKBA 6650	08... 3.2 V6 24V
3.2	Eixo Traseiro	Roda (kit)	•	VKBA 6649	08... 3.2 V6 24V Quattro

AUDI - A6					
2.4	Direção	Articulação axial	4D0422821 A	VKY 4912	98...03 2.4 30V Compr. 129 mm
2.4	Eixo Dianteiro	Roda	1D0 498 625 B, 8D0 498 625 B	BAH-0011 AB	02/97...09/01 2.4
2.4	Eixo Dianteiro	Roda (Kit)	1D0 498 625 B, 8D0 498 625 B	VKBA 1356	02/97...09/01 2.4
2.4	Eixo Dianteiro	Roda	8D0 498 625 C, 8E0 498 625 A/B, 8E0 598 625 B	BAF-0125 A/VK210	05/01...01/05 2.4
2.4	Eixo Dianteiro	Roda (Kit)	8D0 498 625 C, 8E0 598 625 B	VKBA 3536	05/01...01/05 2.4
2.4	Eixo Dianteiro	Roda	4F0 498 625 B	BAF-0127 A/VK210	05/04...05/10 2.4
2.4	Eixo Dianteiro	Roda (Kit)	4F0 498 625 B	VKBA 6547	05/04...05/10 2.4
2.4	Eixo Traseiro	Roda	•	BR930290	00...04 2.4
2.4	Eixo Traseiro	Roda	•	BR930718	06...10 2.4
2.4	Eixo Traseiro	Roda, ext.	211 405 645 1, 4A0 598 625 /A	BT1-0605/Q	94...97 2.4
2.4	Eixo Traseiro	Roda, int.	4A0 598 625 /A	BT1-0607/Q	94...97 2.4
2.4	Eixo Traseiro	Roda (Kit)	4A0 598 625 /A	VKBA 542	94...97 2.4
2.4	Eixo Traseiro	Roda (Kit)	8E0 501 611	VKBA 3489	97...05 2.4 Avant
2.4	Embreagem	Desengate	01E 161 165 B	VKC 2601	98...03 2.4 30V Compr. 129 mm
2.7	Direção	Articulação axial	4D0422821 A	VKY 4912	00...04 2.7 30V Compr. 129 mm
2.7	Eixo Dianteiro	Roda	1D0 498 625 B, 8D0 498 625 B	BAH-0011 AB	02/97...09/01 2.7 T
2.7	Eixo Dianteiro	Roda (Kit)	1D0 498 625 B, 8D0 498 625 B	VKBA 1356	02/97...09/01 2.7 T
2.7	Eixo Dianteiro	Roda	8D0 498 625 C, 8E0 498 625 A/B, 8E0 598 625 B	BAF-0125 A/VK210	05/01...01/05 2.7 T
2.7	Eixo Dianteiro	Roda (Kit)	8D0 498 625 C, 8E0 598 625 B	VKBA 3536	05/01...01/05 2.7 T
2.7	Eixo Traseiro	Roda	•	BR930290	00...04 2.7 T
2.7	Eixo Traseiro	Roda	•	BR930718	06...10 2.7
2.7	Embreagem	Desengate	01E 161 165 B	VKC 2601	00...04 2.7 30V Compr. 129 mm
2.8	Direção	Articulação axial	4D0422821 A	VKY 4912	95...01 2.8 30V Compr. 129 mm

Catálogo de aplicação automotiva

2013

Linha leve



Mot.	Posição Grupo	Posição	Nº Montadora	Designação SKF	Observações
AUDI - A6					
2.8	Eixo Dianteiro	Roda	1D0 498 625 B, 8D0 498 625 B	BAH-0011 AB	02/97...09/01 2.8
2.8	Eixo Dianteiro	Roda (Kit)	1D0 498 625 B, 8D0 498 625 B	VKBA 1356	02/97...09/01 2.8
2.8	Eixo Dianteiro	Roda	8D0 498 625 C, 8E0 498 625 A/B, 8E0 598 625 B	BAF-0125 A/VK210	05/01...01/05 2.8
2.8	Eixo Dianteiro	Roda (Kit)	8D0 498 625 C, 8E0 598 625 B	VKBA 3536	05/01...01/05 2.8
2.8	Eixo Dianteiro	Roda	4F0 498 625 B	BAF-0127 A/VK210	05/04...05/10 2.8
2.8	Eixo Dianteiro	Roda (Kit)	4F0 498 625 B	VKBA 6547	05/04...05/10 2.8
2.8	Eixo Traseiro	Roda	•	BR930290	00...04 2.8
2.8	Eixo Traseiro	Roda	•	BR930718	06...10 2.8
2.8	Eixo Traseiro	Roda, ext.	211 405 645 1, 4A0 598 625 /A	BT1-0605/Q	94...97 2.8
2.8	Eixo Traseiro	Roda, int.	4A0 598 625 /A	BT1-0607/Q	94...97 2.8
2.8	Eixo Traseiro	Roda (Kit)	4A0 598 625 /A	VKBA 542	94...97 2.8
2.8	Eixo Traseiro	Roda (Kit)	8E0 501 611	VKBA 3489	97...05 2.8 Avant
2.8	Embreagem	Desengate	01E 161 165 B	VKC 2601	95...01 2.8 30V Compr. 129 mm
2.8	Motor	Polia da correia sincronizadora	078 109 244 G	VKM 21201	95...97 2.8 30V
2.8	Motor	Tensionador da correia sincronizadora	078 109 243 K	VKM 11201	95...97 2.8 30V
3.0	Direção	Articulação axial	4D0422821 A	VKY 4912	02...07 3.0 Compr. 129 mm
3.0	Eixo Dianteiro	Roda	8D0 498 625 C, 8E0 498 625 A/B, 8E0 598 625 B	BAF-0125 A/VK210	05/01...01/05 3.0
3.0	Eixo Dianteiro	Roda (Kit)	8D0 498 625 C, 8E0 598 625 B	VKBA 3536	05/01...01/05 3.0
3.0	Eixo Dianteiro	Roda	4F0 498 625 B	BAF-0127 A/VK210	05/04...05/10 3.0
3.0	Eixo Dianteiro	Roda (Kit)	4F0 498 625 B	VKBA 6547	05/04...05/10 3.0
3.0	Eixo Dianteiro	Roda	4E0 498 625 B, 4F0 598 625 A	BAF-0126 A/VK210	05/04...05/10 3.0 TFSI
3.0	Eixo Dianteiro	Roda (Kit)	4E0 498 625 B, 4F0 598 625 A	VKBA 6546	05/04...05/10 3.0 TFSI
3.0	Eixo Traseiro	Roda	•	BR930290	00...04 3.0
3.0	Eixo Traseiro	Roda	•	BR930718	06...10 3.0
3.0	Embreagem	Desengate	01E 161 165 B	VKC 2601	02...07 3.0 Compr. 129 mm
3.0	Motor	Polia da correia sincronizadora	06C 109 244 /D	VKM 21302	04...07 3.0 V6
3.0	Motor	Tensionador da correia sincronizadora	06C 109 485 A	VKM 11300	04...07 3.0 V6
3.2	Eixo Dianteiro	Roda	4F0 498 625 B	BAF-0127 A/VK210	05/04...05/10 3.2
3.2	Eixo Dianteiro	Roda (Kit)	4F0 498 625 B	VKBA 6547	05/04...05/10 3.2
3.2	Eixo Traseiro	Roda	•	FW81	05...10 3.2
3.2	Motor	Bomba d'água	06E 121 005 F/N	VKPC 81310	07...08 3.2 24V
4.2	Direção	Articulação axial	4D0422821 A	VKY 4912	00..02 4.2 Compr. 129 mm
4.2	Eixo Dianteiro	Roda	4E0 498 625 B, 4F0 598 625 A	BAF-0126 A/VK210	05/04...05/10 4.2



AUDI

Catálogo de aplicação automotiva

2013

Linha leve



Mot.	Posição Grupo	Posição	Nº Montadora	Designação SKF	Observações
AUDI - A6					
4.2	Eixo Dianteiro	Roda (Kit)	4E0 498 625 B, 4F0 598 625 A	VKBA 6546	05/04...05/10 4.2
4.2	Eixo Dianteiro	Roda	8D0 498 625 C, 8E0 498 625 A/B, 8E0 598 625 B	BAF-0125 A/VK210	11/98...01/05 4.2
4.2	Eixo Dianteiro	Roda (Kit)	8D0 498 625 C, 8E0 598 625 B	VKBA 3536	11/98...01/05 4.2
4.2	Eixo Traseiro	Roda	•	BR930290	00...04 4.2
4.2	Eixo Traseiro	Roda	8D0 498 625 C, 8E0 498 625 A/B, 8E0 598 625 B	BAF-0125 A/VK210	11/98...01/05 4.2
4.2	Eixo Traseiro	Roda (Kit)	8D0 498 625 C, 8E0 598 625 B	VKBA 3536	11/98...01/05 4.2
4.2	Embreagem	Desengate	01E 161 165 B	VKC 2601	00..02 4.2 Compr. 129 mm

AUDI - A8					
4.2	Direção	Articulação axial	4D0422821 A	VKY 4912	96...05 4.2 V8 Compr. 129 mm
4.2	Eixo Dianteiro	Roda	8D0 498 625 C, 8E0 498 625 A/B, 8E0 598 625 B	BAF-0125 A/VK210	11/98...09/02 4.2 s/ roda 20" DeCH4D-X-005501
4.2	Eixo Dianteiro	Roda (Kit)	8D0 498 625 C, 8E0 498 625 A/B, 8E0 598 625 B	VKBA 3536	11/98...09/02 4.2 s/ roda 20" De CH4D-X-005501
4.2	Eixo Dianteiro	Roda	4E0 498 625 B, 4F0 498 625 A, 4F0 598 625 A	BAF-0126 A/VK210	98...10 4.2
4.2	Eixo Dianteiro	Roda (Kit)	4E0 498 625 B, 4F0 498 625 A, 4F0 598 625 A	VKBA 6546	98...10 4.2
6.0	Direção	Articulação axial	4D0422821 A	VKY 4912	96...05 6.0 W12 Compr. 129 mm
6.0	Eixo Traseiro	Roda	8D0 498 625 C, 8E0 498 625 A/B, 8E0 598 625 B	BAF-0125 A/VK210	01/01...09/02 6.0
6.0	Eixo Traseiro	Roda (Kit)	8D0 498 625 C, 8E0 498 625 A/B, 8E0 598 625 B	VKBA 3536	01/01...09/02 6.0
6.0	Eixo Traseiro	Roda	4E0 498 625 B, 4F0 498 625 A, 4F0 598 625 A	BAF-0126 A/VK210	98...10 6.0
6.0	Eixo Traseiro	Roda (Kit)	4E0 498 625 B, 4F0 498 625 A, 4F0 598 625 A	VKBA 6546	98...10 6.0

AUDI - Q5					
2.0	Eixo Dianteiro	Roda (Kit)	•	VKBA 6649	09... 2.0 16V
2.0	Eixo Traseiro	Roda (Kit)	•	VKBA 6649	09... 2.0 16V
3.2	Eixo Dianteiro	Roda (Kit)	•	VKBA 6649	09... 3.2 V6
3.2	Eixo Traseiro	Roda (Kit)	•	VKBA 6649	09... 3.2 V6

Catálogo de aplicação automotiva

2013

Linha leve



Mot.	Posição Grupo	Posição	Nº Montadora	Designação SKF	Observações
AUDI - Q7					
3.0	Eixo Dianteiro	Roda	•	FW33	11... 3.0 V6 24V
3.0	Eixo Traseiro	Roda	•	FW33	11... 3.0 V6 24V
3.6	Eixo Dianteiro	Roda	•	FW33	08...10 3.6 V6 24V
3.6	Eixo Traseiro	Roda	•	FW33	08...10 3.6 V6 24V
4.2	Eixo Dianteiro	Roda	•	FW33	07...10 4.2 V8 32V
4.2	Eixo Traseiro	Roda	•	FW33	07...10 4.2 V8 32V

AUDI - R8					
4.2	Eixo Dianteiro	Roda	4F0 498 625 B	BAF-0127 A/VK210	08... 4.2 V8
4.2	Eixo Dianteiro	Roda (Kit)	4F0 498 625 B	VKBA 6547	08... 4.2 V8
4.2	Eixo Traseiro	Roda	4E0 498 625 B, 4F0 598 625 A	BAF-0126 A/VK210	08... 4.2 V8
4.2	Eixo Traseiro	Roda (Kit)	4E0 498 625 B, 4F0 598 625 A	VKBA 6546	08... 4.2 V8
5.2	Eixo Dianteiro	Roda	4F0 498 625 B	BAF-0127 A/VK210	08...10 5.2 V10
5.2	Eixo Dianteiro	Roda (Kit)	4F0 498 625 B	VKBA 6547	08...10 5.2 V10

AUDI - RS4					
2.7	Eixo Dianteiro	Roda	8D0 498 625 C, 8E0 598 625 B	BAF-0125 A/VK210	05/00...03/09 2.7 T
2.7	Eixo Dianteiro	Roda (Kit)	8D0 498 625 C, 8E0 598 625 B	VKBA 3536	05/00...03/09 2.7 T
2.7	Eixo Traseiro	Roda	8D0 498 625 C, 8E0 598 625 B	BAF-0125 A/VK210	09/05...03/09 2.7 T
2.7	Eixo Traseiro	Roda (Kit)	8D0 498 625 C, 8E0 598 625 B	VKBA 3536	09/05...03/09 2.7 T
2.7	Embreagem	Desengate	01E 161 165 B	VKC 2601	2001 2.7 V6 30V
4.2	Eixo Dianteiro	Roda	8D0 498 625 C, 8E0 598 625 B	BAF-0125 A/VK210	05/00...03/09 4.2
4.2	Eixo Dianteiro	Roda (Kit)	8D0 498 625 C, 8E0 598 625 B	VKBA 3536	05/00...03/09 4.2
4.2	Eixo Traseiro	Roda	8D0 498 625 C, 8E0 598 625 B	BAF-0125 A/VK210	09/05...03/09 4.2
4.2	Eixo Traseiro	Roda (Kit)	8D0 498 625 C, 8E0 598 625 B	VKBA 3536	09/05...03/09 4.2

AUDI - TT					
1.8	Eixo Dianteiro	Roda	•	BR930623	08...10 1.8 20V
1.8	Eixo Dianteiro	Roda	1J0 498 625	BAH-0049 C	10/98...08/02 1.8 T 20V Até Ch 8N-2-070000
1.8	Eixo Dianteiro	Roda (Kit)	1J0 498 625	VKBA 3455	10/98...08/02 1.8 T 20V Até Ch 8N-2-070000
1.8	Eixo Traseiro	Roda	•	BR930623	08...10 1.8 20V Quattro
1.8	Eixo Traseiro	Roda	1J0 501 477 A	BAF-4104 BBX	10/98...06/06 1.8 20V
1.8	Eixo Traseiro	Roda (Kit)	1J0 501 477 A	VKBA 3456	10/98...06/06 1.8 20V
1.8	Embreagem	Desengate	02A 141 165 A/D/E/G	VKC 2241	10/98... 1.8/1.8T 20V
2.0	Eixo Dianteiro	Roda	•	BR930623	08...10 2.0 16V
2.0	Eixo Traseiro	Roda	•	BR930623	08...10 2.0 16V Quattro
2.0	Eixo Traseiro	Roda	1J0 501 477 A	BAF-4104 BBX	10/98...06/06 2.0 16V



AUDI

Catálogo de aplicação automotiva

2013

Linha leve



Mot.	Posição Grupo	Posição	Nº Montadora	Designação SKF	Observações
AUDI - TT					
2.0	Eixo Traseiro	Roda (Kit)	1J0 501 477 A	VKBA 3456	10/98...06/06 2.0 16V

BMW - SERIE 1					
1.6	Eixo Dianteiro	Roda (Kit)	•	VKBA 3681	12... 116 1.6 16V
1.6	Eixo Dianteiro	Roda (Kit)	•	VKBA 3681	12... 118 1.6 16V
1.6	Eixo Traseiro	Roda (Kit)	•	VKBA 3682	12... 116 1.6 16V
1.6	Eixo Traseiro	Roda (Kit)	•	VKBA 3682	12... 118 1.6 16V
1.6	Motor	Polia da correia de serviço	11 28 1 440 378	VKM 38237	12... 118 1.6 16V
1.6	Motor	Tensionador da correia de serviço	11 28 7 524 267	VKM 38236	12... 118 1.6 16V
1.8	Eixo Dianteiro	Roda (Kit)	•	VKBA 3681	10... 118 2.0 16V
1.8	Eixo Traseiro	Roda (Kit)	•	VKBA 3682	10... 118 2.0 16V
1.8	Motor	Polia da correia de serviço	11 28 1 440 378	VKM 38237	10... 118 2.0 16V
1.8	Motor	Tensionador da correia de serviço	11 28 7 524 267	VKM 38236	10... 118 2.0 16V
2.0	Eixo Dianteiro	Roda (Kit)	•	VKBA 3681	05... 120 2.0 16V
2.0	Eixo Traseiro	Roda (Kit)	•	VKBA 3682	05... 120 2.0 16V
2.0	Motor	Polia da correia de serviço	11 28 1 440 378	VKM 38237	05... 120 2.0 16V
2.0	Transmissão	Coifa lado roda	•	VKJP 1103	05... 120 2.0 16V (51 31 76)
3.0	Eixo Dianteiro	Roda (Kit)	•	VKBA 3681	06... 130 3.0 24V
3.0	Eixo Dianteiro	Roda (Kit)	•	VKBA 3681	09... 135 3.0 24V
3.0	Eixo Dianteiro	Roda (Kit)	•	VKBA 3681	11... M1 3.0 24V
3.0	Eixo Traseiro	Roda	•	BAH-0208 C	06... 130 3.0 24V
3.0	Eixo Traseiro	Roda (Kit)	•	VKBA 6632	06... 130 3.0 24V
3.0	Eixo Traseiro	Roda	•	BAH-0208 C	09... 135 3.0 24V
3.0	Eixo Traseiro	Roda (Kit)	•	VKBA 6632	09... 135 3.0 24V

BMW - SERIE 3					
1.8	Eixo Dianteiro	Roda	•	BR930161	92...98 318 1.8 16V Mod. E36
1.8	Eixo Traseiro	Roda	•	GRW231	91...98 318 1.8 16V Mod. E36
1.9	Eixo Dianteiro	Roda	•	BR930161	93...99 318 1.9 16V Mod. E36
1.9	Eixo Traseiro	Roda	•	GRW231	93...99 318 1.9 16V Mod. E36
2.0	Eixo Dianteiro	Roda (Kit)	•	VKBA 3681	05... 320 2.0 16V Mod. E90
2.0	Eixo Dianteiro	Roda (Kit)	•	VKBA 3681	11... 328 2.0 16V Mod. E90
2.0	Eixo Dianteiro	Roda (Kit)	•	VKBA 3681	12... 318 2.0 16V Mod. E90
2.0	Eixo Traseiro	Roda (Kit)	•	VKBA 3682	05... 320 2.0 16V Mod. E90
2.0	Eixo Traseiro	Roda (Kit)	•	VKBA 3682	11... 328 2.0 16V Mod. E90
2.0	Eixo Traseiro	Roda (Kit)	•	VKBA 3682	12... 318 2.0 16V Mod. E90
2.0	Motor	Polia da correia de serviço	11 28 1 440 378	VKM 38237	05... 320 2.0 16V Mod. E90
2.0	Motor	Tensionador da correia de serviço	11 28 7 524 267	VKM 38236	05... 320 2.0 16V Mod. E90
2.0	Motor	Polia da correia de serviço	11 28 1 440 378	VKM 38237	12... 318 2.0 16V Mod. E90

Catálogo de aplicação automotiva

2013

Linha leve



Mot.	Posição Grupo	Posição	Nº Montadora	Designação SKF	Observações
BMW - SERIE 3					
2.0	Motor	Tensionador da correia de serviço	11 28 7 524 267	VKM 38236	12... 318 2.0 16V Mod. E90
2.2	Eixo Dianteiro	Roda	•	BR930349	00...05 320 2.2 24V Mod. E46
2.2	Eixo Traseiro	Roda (Kit)	•	VKBA 1460	01...05 320 2.2 24V Mod. E46
2.2	Embreagem	Desengate	21 51 1 223 366, 21 51 1 225 203	VKC 2120	01...05 320 2.2 24V Mod. E46
2.2	Motor	Bomba d'água	11 51 1 433 712, 11 51 1 433 828	VKPC 88617	00...05 320 2.2 24V Mod. E46
2.2	Motor	Polia da correia de serviço	11 28 1 748 131	VKM 38004	00...05 320 2.2 24V Tensor hidráulico Mod. E46
2.2	Motor	Tensionador da correia de serviço	11 28 1 433 571	VKM 38231	00...05 320 2.2 24V Tensor AC Mod. E46
2.2	Motor	Tensionador da correia de serviço	11 28 1 738 061, 11 28 1 738 605	VKM 38003	00...05 320 2.2 24V Tensor hidráulico Mod. E36/E46
2.2	Motor	Tensionador da correia de serviço	11 28 1 717 188	VKM 38007	00...05 320 2.2 24V Tensor hidráulico Mod. E36/E46
2.2	Motor	Tensionador da correia de serviço	11 28 1 738 061, 11 28 1 738 605	VKM 38003	00...05 320 2.2 24V Tensor mecânico Mod. E36/E46
2.2	Motor	Tensionador da correia de serviço	11 28 1 427 252	VKM 38202	00...05 320 2.2 24V Tensor mecânico Mod. E46
2.2	Transmissão	Coifa lado roda	•	VKJP 1103	01...05 320 2.2 24V Mod. E46 (51 31 76)
2.5	Eixo Dianteiro	Roda (Kit)	•	VKBA 3681	05...12 325 2.5 24V Mod. E90
2.5	Eixo Dianteiro	Roda	•	BR930161	92...98 325 2.5 24V Mod. E36
2.5	Eixo Dianteiro	Roda	•	BR930161	97...01 323 2.5 24V Mod. E36/E46
2.5	Eixo Dianteiro	Roda (Kit)	•	VKBA 3667	97...01 323 2.5 24V Mod. E36/E46
2.5	Eixo Dianteiro	Roda	•	BR930161	98...05 325 2.5 24V Mod. E46
2.5	Eixo Dianteiro	Roda (Kit)	•	VKBA 3667	98...05 325 2.5 24V Mod. E46
2.5	Eixo Traseiro	Roda	•	GRW231	01...06 325 2.5 24V Mod. E46
2.5	Eixo Traseiro	Roda (Kit)	•	VKBA 3682	05...12 325 2.5 24V Mod. E90 Rol. corpo blindado
2.5	Eixo Traseiro	Roda (Kit)	•	VKBA 6632	05...12 325 2.5 24V Mod. E90 Rol. s/ corpo blindado
2.5	Eixo Traseiro	Roda	•	GRW231	90...98 325 2.5 24V Mod. E36
2.5	Eixo Traseiro	Roda	•	GRW231	97...99 323 2.5 24V Mod.. E36
2.5	Eixo Traseiro	Roda	•	BAHB 311424 B	98...01 323 2.5 24V Mod. E46
2.5	Eixo Traseiro	Roda (Kit)	•	VKBA 1460	98...01 323 2.5 24V Mod. E46
2.5	Eixo Traseiro	Roda	•	BAHB 311424 B	98...05 325 2.5 24V Mod. E46
2.5	Eixo Traseiro	Roda (Kit)	•	VKBA 1460	98...05 325 2.5 24V Mod. E46
2.5	Embreagem	Desengate	21 51 1 223 366, 21 51 1 225 203	VKC 2120	98...01 323 2.5 24V Mod. E46
2.5	Embreagem	Desengate	21 51 1 223 366, 21 51 1 225 203	VKC 2120	98...05 325 2.5 24V Mod. E46
2.5	Motor	Bomba d'água	11 51 1 433 712, 11 51 1 433 828	VKPC 88617	98...01 323 2.5 24V Mod. E46
2.5	Motor	Bomba d'água	11 51 1 433 712, 11 51 1 433 828	VKPC 88617	98...04 325 2.5 24V Mod. E46
2.5	Motor	Bomba d'água	11 51 1 433 712, 11 51 1 433 828	VKPC 88617	98...04 328 2.5 24V Mod. E46
2.5	Motor	Polia da correia de serviço	11 28 1 748 131	VKM 38004	98...01 323 2.5 24V Tensor hidráulico Mod. E46
2.5	Motor	Polia da correia de serviço	11 28 1 748 131	VKM 38004	98...04 325 2.5 24V Tensor hidráulico Mod. E46



AUDI / BMW

Catálogo de aplicação automotiva

2013

Linha leve



Mot.	Posição Grupo	Posição	Nº Montadora	Designação SKF	Observações
BMW - SERIE 3					
2.5	Motor	Tensionador da correia de serviço	11 28 1 433 571	VKM 38231	98...04 325 2.5 24V Tensor AC Mod. E46
2.5	Motor	Tensionador da correia de serviço	11 28 1 738 061, 11 28 1 738 605	VKM 38003	98...04 325 2.5 24V Tensor hidráulico Mod. E36/E46
2.5	Motor	Tensionador da correia de serviço	11 28 1 717 188	VKM 38007	98...04 325 2.5 24V Tensor hidráulico Mod. E36/E46
2.5	Motor	Tensionador da correia de serviço	11 28 1 738 061, 11 28 1 738 605	VKM 38003	98...04 325 2.5 24V Tensor mecânico Mod. E36/E46
2.5	Motor	Tensionador da correia de serviço	11 28 1 427 252	VKM 38202	98...04 325 2.5 24V Tensor mecânico Mod. E46
2.5	Motor	Tensionador da correia de serviço	11 28 1 433 571	VKM 38231	98...04 328 2.5 24V Tensor AC Mod. E46
2.5	Motor	Tensionador da correia de serviço	11 28 1 433 571	VKM 38231	98...01 323 2.5 24V Tensor AC Mod. E46
2.5	Motor	Tensionador da correia de serviço	11 28 1 738 061, 11 28 1 738 605	VKM 38003	98...01 323 2.5 24V Tensor hidráulico Mod. E36/E46
2.5	Motor	Tensionador da correia de serviço	11 28 1 717 188	VKM 38007	98...01 323 2.5 24V Tensor hidráulico Mod. E36/E46
2.5	Motor	Tensionador da correia de serviço	11 28 1 738 061, 11 28 1 738 605	VKM 38003	98...01 323 2.5 24V Tensor mecânico Mod. E36/E46
2.5	Motor	Tensionador da correia de serviço	11 28 1 427 252	VKM 38202	98...01 323 2.5 24V Tensor mecânico Mod. E46
2.5	Transmissão	Coifa lado roda	•	VKJP 1103	98...01 323 2.5 24V Mod. E46 (51 31 76)
2.5	Transmissão	Coifa lado roda	•	VKJP 1103	98...05 325 2.5 24V Mod. E46 (51 31 76)
2.8	Eixo Dianteiro	Roda	•	BR930621	08...11 328 2.8 24V Mod. E90
2.8	Eixo Dianteiro	Roda	•	BR930161	95...01 328 2.8 24V Mod. E36/E46
2.8	Eixo Traseiro	Roda	•	GRW231	95...01 328 2.8 24V Mod. E36/E46
2.8	Eixo Traseiro	Roda	•	BAHB 311424 B	98...01 328 2.8 24V Mod. E46
2.8	Eixo Traseiro	Roda (Kit)	•	VKBA 1460	98...01 328 2.8 24V Mod. E46
2.8	Embreagem	Desengate	21 51 1 223 366, 21 51 1 225 203	VKC 2120	98...01 328 2.8 24V Mod. E46
2.8	Motor	Polia da correia de serviço	11 28 1 748 131	VKM 38004	98...04 328 2.8 24V Tensor hidráulico Mod. E46
2.8	Motor	Tensionador da correia de serviço	11 28 1 738 061, 11 28 1 738 605	VKM 38003	98...04 328 2.8 24V Tensor hidráulico Mod. E36/E46
2.8	Motor	Tensionador da correia de serviço	11 28 1 717 188	VKM 38007	98...04 328 2.8 24V Tensor hidráulico Mod. E36/E46
2.8	Motor	Tensionador da correia de serviço	11 28 1 738 061, 11 28 1 738 605	VKM 38003	98...04 328 2.8 24V Tensor mecânico Mod. E36/E46
2.8	Motor	Tensionador da correia de serviço	11 28 1 427 252	VKM 38202	98...04 328 2.8 24V Tensor mecânico Mod. E46
2.8	Transmissão	Coifa lado roda	•	VKJP 1103	98...01 328 2.8 24V Mod. E46 (51 31 76)
3.0	Eixo Dianteiro	Roda (Kit)	•	VKBA 3681	05...07 328 3.0 24V Mod. E90
3.0	Eixo Dianteiro	Roda (Kit)	•	VKBA 3667	01...05 330 3.0 24V Mod. E46
3.0	Eixo Dianteiro	Roda (Kit)	•	VKBA 3681	05...07 330 3.0 24V Mod. E90
3.0	Eixo Dianteiro	Roda (Kit)	•	VKBA 3681	06... 335 3.0 24V Mod. E90
3.0	Eixo Traseiro	Roda (Kit)	•	VKBA 3668	01...05 330 3.0 24V Mod. E46
3.0	Eixo Traseiro	Roda (Kit)	•	VKBA 6632	01...07 330 3.0 24V Mod. E90
3.0	Eixo Traseiro	Roda	•	GRW193	05...07 328 3.0 24V Mod. E90
3.0	Eixo Traseiro	Roda (Kit)	•	VKBA 3682	05...07 328 3.0 24V Mod. E90

Catálogo de aplicação automotiva

2013

Linha leve



Mot.	Posição Grupo	Posição	Nº Montadora	Designação SKF	Observações
BMW - SERIE 3					
3.0	Eixo Traseiro	Roda	•	GRW193	05... 330 3.0 24V Mod. E90
3.0	Eixo Traseiro	Roda (Kit)	•	VKBA 6632	05... 335 3.0 24V Mod. E90
3.0	Embreagem	Desengate	21 51 1 223 366, 21 51 1 225 203	VKC 2120	01...05 330 3.0 24V Mod. E46
3.0	Motor	Bomba d'água	11 51 1 433 712, 11 51 1 433 828	VKPC 88617	01...04 330 3.0 24V Mod. E46
3.0	Motor	Polia da correia de serviço	11 28 1 748 131	VKM 38004	01...04 330 3.0 24V Tensor hidráulico Mod. E46
3.0	Motor	Tensionador da correia de serviço	11 28 1 433 571	VKM 38231	01...04 330 3.0 24V Tensor AC Mod. E46
3.0	Motor	Tensionador da correia de serviço	11 28 1 738 061, 11 28 1 738 605	VKM 38003	01...04 330 3.0 24V Tensor hidráulico Mod. E36/E46
3.0	Motor	Tensionador da correia de serviço	11 28 1 717 188	VKM 38007	01...04 330 3.0 24V Tensor hidráulico Mod. E36/E46
3.0	Motor	Tensionador da correia de serviço	11 28 1 738 061, 11 28 1 738 605	VKM 38003	01...04 330 3.0 24V Tensor mecânico Mod. E36/E46
3.0	Motor	Tensionador da correia de serviço	11 28 1 427 252	VKM 38202	01...04 330 3.0 24V Tensor mecânico Mod. E46
3.0	Transmissão	Coifa lado roda	•	VKJP 1103	01...05 330 3.0 24V Mod. E46 (51 31 76)
3.2	Eixo Dianteiro	Roda	•	BR930387	98...06 M3 3.2 24V Mod. E36/E46
3.2	Eixo Traseiro	Roda	•	GRW192	98...06 M3 3.2 24V Mod. E36/E46
3.2	Motor	Polia da correia de serviço	11 28 1 748 131	VKM 38004	98...06 M3 3.2 24V Mod. E46
3.2	Motor	Tensionador da correia de serviço	11 28 1 738 061, 11 28 1 738 605	VKM 38003	98...06 M3 3.2 24V Mod. E46
3.2	Motor	Tensionador da correia de serviço	11 28 1 717 188	VKM 38007	98...06 M3 3.2 24V Mod. E36/E46
3.2	Motor	Tensionador da correia de serviço	11 28 1 433 571	VKM 38231	98...06 M3 3.2 24V Tensor AC Mod. E46
4.0	Eixo Traseiro	Roda	•	BR930491	08... M3 4.0 32V Mod. E90
4.0	Eixo Traseiro	Roda (Kit)	•	VKBA 6632	08... M3 4.0 32V Mod. E90

BMW - SERIE 5					
3.0	Eixo Dianteiro	Roda (Kit)	•	VKBA 3670	04...10 530 3.0 24V Mod. E60
3.0	Eixo Traseiro	Roda	•	GRW494	04...10 530 3.0 24V Mod. E60
3.0	Motor	Bomba d'água	11 51 1 433 712, 11 51 1 433 828	VKPC 88617	04...10 530 3.0 24V Mod. E60
3.0	Motor	Polia da correia de serviço	11 28 1 748 131	VKM 38004	04...10 530 3.0 24V Tensor hidráulico Mod. E60
3.0	Motor	Polia da correia de serviço	11 28 7 516 847	VKM 38300	04...10 530 3.0 24V Tensor mec./hidr. Mod. E60
3.0	Motor	Tensionador da correia de serviço	11 28 1 717 188	VKM 38007	04...10 530 3.0 24V Tensor hidráulico Mod. E60
3.0	Motor	Tensionador da correia de serviço	11 28 1 427 252	VKM 38202	04...10 530 3.0 24V Tensor mecânico Mod. E60
4.4	Eixo Dianteiro	Roda (Kit)	•	VKBA 3670	04...07 545 4.4 V8 32V Mod. E60
4.4	Eixo Dianteiro	Roda (Kit)	•	VKBA 3670	05...10 550 4.4 V8 32V Mod. E60
4.4	Eixo Traseiro	Roda	•	GRW494	04...07 545 4.4 V8 32V Mod. E60
4.4	Eixo Traseiro	Roda	•	GRW494	05...10 550 4.4 V8 32V Mod. E60
4.8	Eixo Dianteiro	Roda (Kit)	•	VKBA 3670	06...09 550 4.8 V8 32V Mod. E60



BMW

Catálogo de aplicação automotiva

2013

Linha leve



Mot.	Posição Grupo	Posição	Nº Montadora	Designação SKF	Observações
BMW - SERIE 5					
4.8	Eixo Traseiro	Roda	•	GRW494	06...09 550 4.8 V8 32V Mod. E60
5.0	Eixo Dianteiro	Roda (Kit)	•	VKBA 3670	05...10 550 5.0 V8 32V Mod. E60
5.0	Eixo Traseiro	Roda	•	GRW494	05...10 550 5.0 V8 32V Mod. E60

BMW - SERIE 6					
4.4	Eixo Dianteiro	Roda	•	BR930396	04...05 645 4.4 V8 32V
4.4	Eixo Traseiro	Roda	•	GRW494	04...05 645 4.4 V8 32V
4.4	Eixo Dianteiro	Roda	•	BR930396	12... 650 4.8 Bi-Turbo
4.4	Eixo Traseiro	Roda	•	GRW494	12... 650 4.8 Bi-Turbo
4.8	Eixo Dianteiro	Roda	•	BR930396	06... 650 4.8 V8 32V
4.8	Eixo Traseiro	Roda	•	GRW494	06... 650 4.8 V8 32V

BMW - SERIE 7					
5.4	Eixo Dianteiro	Roda	•	BR939388	06...08 750 5.4 24V
5.4	Eixo Traseiro	Roda	•	GRW494	06...08 750 5.4 24V
6.0	Eixo Dianteiro	Roda	•	BR939388	06...08 760 6.0 V12
6.0	Eixo Traseiro	Roda	•	GRW494	06...08 760 6.0 V12

BMW - X1					
2.0	Eixo Dianteiro	Roda (kit)	•	VKBA 6711	11... 2.0 16V
3.0	Eixo Dianteiro	Roda (kit)	•	VKBA 6711	10... 3.0 24V

BMW - X3					
2.0	Motor	Polia da correia de serviço	11 28 1 440 378	VKM 38237	05...10 2.0
2.0	Motor	Tensionador da correia de serviço	11 28 7 524 267	VKM 38236	05...10 2.0
3.0	Eixo Dianteiro	Roda (Kit)	•	VKBA 3574	04...10 3.0 24V
3.0	Eixo Traseiro	Roda	•	GRW192	04...10 3.0 24V
3.0	Eixo Traseiro	Roda (Kit)	•	VKBA 3668	04...10 3.0 24V
3.0	Motor	Bomba d'água	11 51 1 433 712, 11 51 1 433 828	VKPC 88617	05...10 3.0
3.0	Motor	Polia da correia de serviço	11 28 7 516 847	VKM 38300	05...10 3.0
3.0	Motor	Polia da correia de serviço	11287786880	VKM 38304	05...10 3.0
3.0	Motor	Tensionador da correia de serviço	11 28 1 427 252	VKM 38202	05...10 3.0

Catálogo de aplicação automotiva

2013

Linha leve



Mot.	Posição Grupo	Posição	Nº Montadora	Designação SKF	Observações
BMW - X5					
3.0	Eixo Dianteiro	Roda (Kit)	•	VKBA 3574	00...10 3.0 24V
3.0	Eixo Traseiro	Roda	•	GRW494	00...03 3.0 24V
3.0	Eixo Traseiro	Roda	•	BR930751	07...10 3.0 V6 24V
3.0	Motor	Bomba d'água	11 51 1 433 712, 11 51 1 433 828	VKPC 88617	00...10 3.0
3.0	Motor	Polia da correia de serviço	11 28 7 516 847	VKM 38300	00...10 3.0
3.0	Motor	Polia da correia de serviço	11287786880	VKM 38304	00...10 3.0
3.0	Motor	Tensionador da correia de serviço	11 28 1 433 571	VKM 38231	00...02 3.0 Polia AC
3.0	Motor	Tensionador da correia de serviço	11 28 1 427 252	VKM 38202	00...10 3.0
4.4	Eixo Dianteiro	Roda (Kit)	•	VKBA 3574	00...10 4.4 V8 32V
4.4	Eixo Dianteiro	Roda	•	BR930800	10... 4.4 V8 32V
4.4	Eixo Traseiro	Roda	•	GRW494	00...03 4.4 V8 32V
4.4	Eixo Traseiro	Roda	•	BR930751	07...10 4.4 V8 32V
4.8	Eixo Dianteiro	Roda (Kit)	•	VKBA 3574	00...10 4.8 V8 32V
4.8	Eixo Traseiro	Roda	•	GRW494	00...03 4.8 V8 32V
4.8	Eixo Traseiro	Roda	•	BR930751	07...10 4.8 V8 32V
BMW - X6					
3.0	Eixo Dianteiro	Roda	•	BR930786	07...10 3.0 24V
3.0	Eixo Traseiro	Roda	•	BR930751	07...10 3.0 24V
4.4	Eixo Dianteiro	Roda	•	BR930786	07...10 4.4 V8 32V
4.4	Eixo Dianteiro	Roda	•	BR930800	10... 4.4 V8 32V
4.4	Eixo Traseiro	Roda	•	BR930751	07...10 4.4 V8 32V
BMW - Z3					
2.5	Eixo Dianteiro	Roda	•	BR930161	96...00 2.5
2.5	Eixo Traseiro	Roda	•	GRW231	99...02 2.5
2.8	Eixo Dianteiro	Roda	•	BR930161	96...00 2.8
2.8	Eixo Traseiro	Roda	•	GRW231	97...00 2.8
BMW - Z4					
2.0	Eixo Dianteiro	Roda	•	BR930349	06...08 2.0 16V
2.0	Eixo Traseiro	Roda	•	GRW192	07...08 2.0 16V
2.0	Motor	Polia da correia de serviço	11 28 1 440 378	VKM 38237	05...09 2.0
2.0	Motor	Tensionador da correia de serviço	11 28 7 524 267	VKM 38236	05...09 2.0
2.5	Eixo Traseiro	Roda	•	FW109	09...11 2.5
2.5	Motor	Bomba d'água	11 51 1 433 712, 11 51 1 433 828	VKPC 88617	05...09 2.5
2.5	Motor	Tensionador da correia de serviço	11 28 1 738 061, 11 28 1 738 605	VKM 38003	05...09 2.5

Catálogo de aplicação automotiva

2013

Linha leve



Mot.	Posição Grupo	Posição	Nº Montadora	Designação SKF	Observações
BMW - Z4					
2.5	Eixo Dianteiro	Roda	•	BR930161	96...00 2.5
2.5	Eixo Traseiro	Roda	•	GRW231	99...02 2.5
2.8	Eixo Dianteiro	Roda	•	BR930161	96...00 2.8
2.8	Eixo Traseiro	Roda	•	GRW231	97...00 2.8
2.0	Eixo Dianteiro	Roda	•	BR930349	06...08 2.0 16V
2.0	Eixo Traseiro	Roda	•	GRW192	07...08 2.0 16V
2.0	Motor	Polia da correia de serviço	11 28 1 440 378	VKM 38237	05...09 2.0
2.0	Motor	Tensionador da correia de serviço	11 28 7 524 267	VKM 38236	05...09 2.0
2.5	Eixo Traseiro	Roda	•	FW109	09...11 2.5
2.5	Motor	Bomba d'água	11 51 1 433 712, 11 51 1 433 828	VKPC 88617	05...09 2.5
2.5	Motor	Tensionador da correia de serviço	11 28 1 738 061, 11 28 1 738 605	VKM 38003	05...09 2.5
2.5	Motor	Tensionador da correia de serviço	11 28 1 427 252	VKM 38202	05...09 2.5
3.0	Eixo Dianteiro	Roda	•	BR930349	06...08 3.0 24V
3.0	Eixo Traseiro	Roda	•	GRW231	03...06 3.0 24V
3.0	Eixo Traseiro	Roda	•	GRW192	07...08 3.0 24V
3.0	Eixo Traseiro	Roda	•	FW109	09...11 3.0
3.0	Motor	Bomba d'água	11 51 1 433 712, 11 51 1 433 828	VKPC 88617	05...09 3.0
3.0	Motor	Tensionador da correia de serviço	11 28 1 738 061, 11 28 1 738 605	VKM 38003	05...09 3.0
3.0	Motor	Tensionador da correia de serviço	11 28 1 427 252	VKM 38202	05...09 3.0
3.2	Eixo Dianteiro	Roda	•	BR930387	06...08 3.2 24V
3.2	Eixo Traseiro	Roda (Kit)	•	VKBA 3668	03/06...02/10 3.2 24V Mod. E86
3.2	Eixo Traseiro	Roda (Kit)	•	VKBA 3682	05/09...02/10 3.2 24V Mod. E89
3.2	Eixo Traseiro	Roda	•	GRW192	07...08 3.2 24V
3.2	Motor	Polia da correia de serviço	11 28 1 748 131	VKM 38004	06...11 3.2
3.2	Motor	Tensionador da correia de serviço	11 28 1 738 061, 11 28 1 738 605	VKM 38003	06...11 3.2

CHRYSLER - 300C					
3.6	Eixo Dianteiro	Roda	•	BR930446	05....11 3.6 24V V6 4x4
3.6	Eixo Dianteiro	Roda	•	BR930578	12... 3.6 24V V6
3.6	Eixo Traseiro	Roda	•	BR930446	05....11 3.6 24V V6 4x4
3.6	Eixo Traseiro	Roda	•	BR930694	09...12 3.6 24V V6
5.7	Eixo Dianteiro	Roda	•	BR930446	05....11 5.7 V8 4x4
5.7	Eixo Dianteiro	Roda	•	BR930578	12... 5.7 V8
5.7	Eixo Traseiro	Roda	•	BR930446	05....11 5.7 V8 4x4
5.7	Eixo Traseiro	Roda	•	BR930694	09...12 5.7 V8

Catálogo de aplicação automotiva

2013

Linha leve



Mot.	Posição Grupo	Posição	Nº Montadora	Designação SKF	Observações
CHRYSLER - CARAVAN					
2.4	Direção	Terminal de direção dir. e esq.	4797706	VKY 4874	96...00 2.4 16V c/ DH
2.4	Direção	Articulação axial	ES3463	VKY 6129	96...00 2.4 16V c/ DH Compr. 319
2.4	Eixo Dianteiro	Roda	•	BR930215	96...07 2.4 Roda 15/16"
2.4	Eixo Traseiro	Roda	•	BR930278	01...07 2.4 c/ ABS 5 furos
2.4	Eixo Traseiro	Roda	•	BR930279	01...07 2.4 s/ ABS 5 furos
2.4	Eixo Traseiro	Roda	•	BR930066	97...00 2.4 4x4
2.4	Eixo Traseiro	Roda	•	BR930067	97...00 2.4 Roda 15" c/ ABS
2.4	Suspensão	Pivô esquerdo/direito	4449553	VKDS 4729	91...00 2.4 16V
3.3	Direção	Terminal de direção dir. e esq.	4797706	VKY 4874	96...00 3.3 V6 c/ DH
3.3	Direção	Articulação axial	ES3463	VKY 6129	96...00 3.3 V6 c/ DH Compr. 319
3.3	Eixo Dianteiro	Roda	•	BR930215	96...07 3.3 Roda 15/16"
3.3	Eixo Traseiro	Roda	•	BR930278	01...07 3.3 c/ ABS 5 furos
3.3	Eixo Traseiro	Roda	•	BR930279	01...07 3.3 s/ ABS 5 furos
3.3	Eixo Traseiro	Roda	•	BR930066	97...00 3.3 4x4
3.3	Eixo Traseiro	Roda	•	BR930067	97...00 3.3 Roda 15" c/ ABS
3.3	Embreagem	Desengate	•	N4122	90...93 3.3 V6
3.3	Suspensão	Pivô esquerdo/direito	4449553	VKDS 4729	91...00 3.3 V6
3.6	Direção	Articulação axial	4333450	VKY 4921	84...95 3.6 V6 c/ DH, TRW Compr. 312 mm
3.6	Eixo Dianteiro	Roda	•	BR930215	96...07 3.6 Roda 15/16"
3.6	Eixo Traseiro	Roda	•	BR930067	96...00 3.6 V6 c/ ABS
3.6	Eixo Traseiro	Roda	•	BR930278	01...07 3.6 c/ ABS 5 furos
3.6	Eixo Traseiro	Roda	•	BR930279	01...07 3.6 s/ ABS 5 furos
3.8	Direção	Terminal de direção dir. e esq.	4797706	VKY 4874	96...00 3.8 V6 c/ DH
3.8	Direção	Articulação axial	ES3463	VKY 6129	96...00 3.8 V6 c/ DH Compr. 319
3.8	Eixo Dianteiro	Roda	•	BR930215	96...07 3.8 Roda 15/16"
3.8	Eixo Traseiro	Roda	•	BR930278	01...07 3.8 c/ ABS 5 furos
3.8	Eixo Traseiro	Roda	•	BR930279	01...07 3.8 s/ ABS 5 furos
3.8	Eixo Traseiro	Roda	•	BR930066	97...00 3.8 4x4
3.8	Eixo Traseiro	Roda	•	BR930067	97...00 3.8 Roda 15" c/ ABS
3.8	Suspensão	Pivô esquerdo/direito	4449553	VKDS 4729	91...00 3.8 V6

CHRYSLER - GRAND CARAVAN					
3.3	Direção	Terminal de direção dir. e esq.	4797706	VKY 4874	96...00 3.3 V6 c/ DH
3.3	Direção	Articulação axial	ES3463	VKY 6129	96...00 3.3 V6 c/ DH Compr. 319
3.3	Eixo Dianteiro	Roda	•	BR930215	96...07 3.3 Roda 15/16"
3.3	Eixo Traseiro	Roda	•	BR930278	01...07 3.3 c/ ABS 5 furos
3.3	Eixo Traseiro	Roda	•	BR930279	01...07 3.3 s/ ABS 5 furos
3.3	Eixo Traseiro	Roda	•	BR930066	97...00 3.3 4x4
3.3	Eixo Traseiro	Roda	•	BR930067	97...00 3.3 Roda 15" c/ ABS
3.3	Embreagem	Desengate	•	N4122	90...93 3.3 V6
3.3	Embreagem	Apoio	•	6203-2RS1	91...00 3.3 V6 Motor diesel



CHRYSLER

Catálogo de aplicação automotiva

2013

Linha leve



Mot.	Posição Grupo	Posição	Nº Montadora	Designação SKF	Observações
CHRYSLER - GRAND CARAVAN					
3.3	Embreagem	Apoio	•	B128	91...00 3.3 V6 Motor diesel
3.3	Suspensão	Pivô esquerdo/direito	4449553	VKDS 4729	91...00 3.3 V6
3.6	Direção	Articulação axial	4333450	VKY 4921	91...95 3.3 V6 c/ DH, TRW Compr. 312 mm
3.8	Direção	Terminal de direção dir. e esq.	4797706	VKY 4874	96...00 3.8 V6 c/ DH
3.8	Direção	Articulação axial	ES3463	VKY 6129	96...00 3.8 V6 c/ DH Compr. 319
3.8	Eixo Dianteiro	Roda	•	BR930215	96...07 3.8 Roda 15/16"
3.8	Eixo Traseiro	Roda	•	BR930278	01...07 3.8 c/ ABS 5 furos
3.8	Eixo Traseiro	Roda	•	BR930279	01...07 3.8 s/ ABS 5 furos
3.8	Eixo Traseiro	Roda	•	BR930066	97...00 3.8 4x4
3.8	Eixo Traseiro	Roda	•	BR930067	97...00 3.8 Roda 15" c/ ABS
3.8	Embreagem	Desengate	•	N4122	90...93 3.8 V6
3.8	Embreagem	Apoio	•	6203-2RS1	91...00 3.8 V6 Motor diesel
3.8	Embreagem	Apoio	•	B128	91...00 3.8 V6 Motor diesel
3.8	Suspensão	Pivô esquerdo/direito	4449553	VKDS 4729	91...00 3.8 V6

CHRYSLER - NEON					
1.8	Direção	Articulação axial	4333450	VKY 4921	94...01 1.8 16V c/ DH, TRW Compr. 312 mm
1.8	Direção	Terminal de direção dir. e esq.	4797706	VKY 4874	94...01 1.8 16V c/ DH Compr. 120 mm
1.8	Eixo Dianteiro	Roda	•	FW129	00...01 1.8 16V
1.8	Eixo Dianteiro	Roda	•	FW115	02...05 1.8 16V
1.8	Eixo Dianteiro	Roda	•	FW169	95...99 1.8 1.6V cubo c/ 5 furos
1.8	Eixo Traseiro	Roda	•	BR930195	95...97 1.8 16V c/ ABS Cubo 4 furos
1.8	Eixo Traseiro	Roda	•	BR930196	95...97 1.8 16V c/ ABS 5 furos
1.8	Eixo Traseiro	Roda	•	BR930206	98...99 1.8 16V c/ ABS
1.8	Embreagem	Desengate	•	N4166	94...01 1.8 16V
1.8	Suspensão	Pivô esquerdo/direito	4449553	VKDS 4729	94...99 1.8 16V
2.0	Direção	Articulação axial	4333450	VKY 4921	94...01 2.0 16V c/ DH, TRW Compr. 312 mm
2.0	Direção	Terminal de direção dir. e esq.	4797706	VKY 4874	94...01 2.0 16V c/ DH Compr. 120 mm
2.0	Eixo Dianteiro	Roda	•	FW129	00...01 2.0 16V
2.0	Eixo Dianteiro	Roda	•	FW115	02...05 2.0 16V
2.0	Eixo Dianteiro	Roda	•	FW169	95...99 2.0 1.6V Cubo c/ 5 furos
2.0	Eixo Traseiro	Roda	•	BR930195	95...97 2.0 16V c/ ABS Cubo 4 furos
2.0	Eixo Traseiro	Roda	•	BR930196	95...97 2.0 16V c/ ABS 5 furos
2.0	Eixo Traseiro	Roda	•	BR930206	98...99 2.0 16V c/ ABS
2.0	Embreagem	Desengate	•	N4166	94...01 2.0 16V
2.0	Suspensão	Pivô esquerdo/direito	4449553	VKDS 4729	94...99 2.0 16V

Catálogo de aplicação automotiva

2013

Linha leve



Mot.	Posição Grupo	Posição	Nº Montadora	Designação SKF	Observações
CHRYSLER - PT CRUISER					
2.0	Direção	Articulação axial	5272500 AE	VKY 6134	01...06 2.0 16V c/ DH Compr. 291 mm
2.0	Direção	Terminal de direção dir. e esq.	4797706	VKY 4874	01...05 2.0 16V c/ DH Compr. 120 mm
2.0	Eixo Dianteiro	Roda	•	FW129	01...02 2.0 16V
2.0	Eixo Dianteiro	Roda	•	FW115	02...10 2.0 16V
2.0	Eixo Traseiro	Roda	•	BR930173	03...10 2.0 16V
2.0	Motor	Tensionador da correia sincronizadora	4884 320AA	VKM 18600	01...05 2.0 16V Mot. ECC
2.4	Direção	Articulação axial	5272500 AE	VKY 6134	01...06 2.4 16V c/ DH Compr. 291 mm
2.4	Direção	Terminal de direção dir. e esq.	4797706	VKY 4874	01...10 2.4 16V c/ DH Compr. 120 mm
2.4	Eixo Dianteiro	Roda	•	FW129	01...02 2.4 16V
2.4	Eixo Dianteiro	Roda	•	FW115	02...10 2.4 16V
2.4	Eixo Traseiro	Roda	•	BR930173	03...10 2.4 16V
2.4	Motor	Polia da correia sincronizadora	04781569AA, 04781569AB	VKM 28400	01... 2.4 16V
2.4	Motor	Tensionador da correia de serviço	04668509AB, 04668509AC, 04668509AD	VKM 38602	01... 2.4 16V
2.4	Motor	Tensionador da correia sincronizadora	04781570AB	VKM 18400	01... 2.4 16V

CHRYSLER - STRATUS					
2.0	Direção	Articulação axial	•	VKY 4916	95...00 2.0 Compr. 207 mm Reforçada
2.0	Eixo Dianteiro	Roda	•	BR930138	96...06 2.0
2.0	Eixo Traseiro	Roda	•	BR930176	95...97 2.0 com ABS
2.0	Eixo Traseiro	Roda	•	BR930194	96...06 2.0 sem ABS
2.0	Embreagem	Desengate	•	N4166	95...98 2.0
2.5	Direção	Articulação axial	•	VKY 4916	95...00 2.5 Compr. 207 mm Reforçada
2.5	Eixo Dianteiro	Roda	•	BR930138	96...06 2.5
2.5	Eixo Traseiro	Roda	•	BR930176	95...97 2.5 com ABS
2.5	Eixo Traseiro	Roda	•	BR930194	96...06 2.5 sem ABS
2.5	Embreagem	Desengate	•	N4166	95...98 2.5
2.5	Motor	Polia da correia sincronizadora	MD 151447	VKM 85002	95...09 2.5 V6
2.5	Motor	Tensionador da correia sincronizadora	MD 140071	VKM 75000	95...09 2.5 V6

CHRYSLER - TOWN & COUNTRY					
7.2	Direção	Articulação axial	4333450	VKY 4921	91...95 7.2 V8 c/ DH, TRW Compr. 312 mm
7.2	Direção	Articulação axial	ES3463	VKY 6129	96...00 7.2 c/ DH Compr. 319
7.2	Direção	Terminal de direção dir. e esq.	4797706	VKY 4874	94...99 7.2 V8
7.2	Suspensão	Pivô esquerdo/direito	4449553	VKDS 4729	94...99 7.2 V8



CHRYSLER

Catálogo de aplicação automotiva

2013

Linha leve



Mot.	Posição Grupo	Posição	Nº Montadora	Designação SKF	Observações
CITROEN - AIRCROSS					
1.6	Motor	Bomba d'água	1201.A2, 1201.E5, 1201.H4	VKPC 83430	10... 1.6 16V Mot. TU5JP4
1.6	Motor	Polia da correia sincronizadora	0830.61	VKM 23130	10... 1.6 16V Até mot.1806404 Mot. TU5JP4
1.6	Motor	Polia da correia sincronizadora	0830.62	VKM 23256	10... 1.6 16V De mot.1806405 Mot. TU5JP4
1.6	Motor	Tensionador da correia de serviço	5751.C3, 5751.G7	VKM 33074	10... 1.6 16V Mot. TU5JP4
1.6	Motor	Tensionador da correia sincronizadora	0829.C7	VKM 13132	10... 1.6 16V Até mot.1806404 Mot. TU5JP4
1.6	Motor	Tensionador da correia sincronizadora	0829.C8, 0829.A0, 0829.A1	VKM 13256	10... 1.6 16V De mot.1806405 Mot. TU5JP4
1.6	Suspensão	Bieleta esq. / dir.	5087 66 / 5087 74	VKDS 6156	10... 1.6 16V

CITROEN - AX					
1.4	Eixo dianteiro	Roda	3350.17	BA2B 446762 B	92...98 1.4 8V
1.4	Eixo dianteiro	Roda (Kit)	3350.17	VKBA 882	92...98 1.4 8V
1.4	Eixo Traseiro	Roda	3748.17	BT2B 445539 CC	92...98 1.4 8V
1.4	Eixo Traseiro	Roda (Kit)	3748.17	VKBA 961	92...98 1.4 8V
1.4	Motor	Bomba d'água	1201.E3, 1207.23	VKPC 83205	92...98 1.4 8V Mot. de alumínio
1.4	Motor	Bomba d'água	1201.58, 1201.E4, 1201.E6, 1207.25	VKPC 83428	92...98 1.4 8V Mot. de ferro fundido
1.4	Motor	Tensionador da correia de serviço	6453.S4, 6453.S5	VKM 33012	92...98 1.4 8V
1.4	Motor	Tensionador da correia sincronizadora	0829.19, 0829.29, 0829.54, 97535002	VKM 13100	92...98 1.4 8V
1.4	Suspensão	Pivô esquerdo/direito	3640.36	VKDS 4755	92...98 1.4 8V Após CH 5278)

CITROEN - BERLINGO					
1.6	Direção	Articulação axial	3812.C0	VKY 4989	05...07 1.6 16V c/ DM/DH Compr. 339 mm
1.6	Direção	Terminal de direção dir. e esq.	3817.50	VKY 4853	05...07 1.6 16V c/ DM/DH Compr. 90 mm Rosca direita
1.6	Eixo Dianteiro	Roda	3307.56	BAH-0185 D	07/96...05/10 1.6 16V
1.6	Eixo Dianteiro	Roda (Kit)	3307.56	VKBA 915	07/96...05/10 1.6 16V
1.6	Eixo Traseiro	Roda	3748.28	BAF-4105 AB	07/96...01/99 1.6 16V s/ ABS
1.6	Eixo Traseiro	Roda (Kit)	3748.28	VKBA 3477	07/96...01/99 1.6 16V s/ ABS
1.6	Eixo Traseiro	Roda (Kit)	3748.36	VKBA 3482	07/96...01/99 1.6 16V c/ ABS
1.6	Eixo Traseiro	Roda	3748.40	BAF-4106 BB	07/96...10/04 1.6 16V c/ ABS - 48 dentes
1.6	Eixo Traseiro	Roda (Kit)	3748.40	VKBA 3595	07/96...10/04 1.6 16V c/ ABS - 48 dentes
1.6	Eixo Traseiro	Roda	3748.88	BAF-0117 A	11/04...05/10 1.6 16V c/ ABS
1.6	Eixo Traseiro	Roda (Kit)	3748.88	VKBA 6500	11/04...05/10 1.6 16V c/ ABS
1.6	Motor	Bomba d'água	1201.A2, 1201.E5, 1201.H4	VKPC 83430	05...07 1.6 16V Mot. TU5JP4
1.6	Motor	Polia da correia de serviço	5751.50	VKM 4928	05...07 1.6 16V
1.6	Motor	Polia da correia de serviço	5751.98, 5751.C9, 5751.G3	VKM 33100	05...07 1.6 16V c/ AC

Catálogo de aplicação automotiva

2013

Linha leve



Mot.	Posição Grupo	Posição	Nº Montadora	Designação SKF	Observações
CITROEN - BERLINGO					
1.6	Motor	Tensionador da correia de serviço	5751.C8	VKM 33300	05...07 1.6 16V c/ AC
1.6	Motor	Tensionador da correia de serviço	5751.50	VKM 4791	05...07 1.6 16V s/ AC
1.6	Motor	Polia da correia sincronizadora	0830.61	VKM 23130	05...07 1.6 16V Até Mot.1806404 Mot. TU5JP4
1.6	Motor	Tensionador da correia sincronizadora	0829.C7	VKM 13132	05...07 1.6 16V Até Mot.1806404 Mot. TU5JP4
1.6	Motor	Polia da correia sincronizadora	0830.62	VKM 23256	05...07 1.6 16V De Mot.1806405 Mot. TU5JP4
1.6	Motor	Tensionador da correia sincronizadora	0829.C8, 0829.A0, 0829.A1	VKM 13256	05...07 1.6 16V De Mot.1806405 Mot. TU5JP4
1.6	Motor	Tensionador da correia de serviço	6453.S4, 6453.S5	VKM 33012	05...07 1.6 16V Mot. TU5JP4
1.8	Direção	Articulação axial	3812.C0	VKY 4989	98...03 1.8 8V c/ Dm/DH Compr. 339 mm
1.8	Direção	Terminal de direção dir. e esq.	3817.50	VKY 4853	98...03 1.8 8V c/ DM/DH Compr. 90 mm Rosca direita
1.8	Eixo Dianteiro	Roda	3307.56	BAH-0185 D	07/96...05/10 1.8
1.8	Eixo Dianteiro	Roda (Kit)	3307.56	VKBA 915	07/96...05/10 1.8
1.8	Eixo Traseiro	Roda (Kit)	3748.94	VKBA 6549	04/08...02/10 1.8
1.8	Eixo Traseiro	Roda (Kit)	3748.36	VKBA 3482	07/96...01/99 1.8 com ABS
1.8	Eixo Traseiro	Roda (Kit)	3748.28	VKBA 3477	07/96...01/99 1.8 sem ABS
1.8	Eixo Traseiro	Roda	3748.40	BAF-4106 BB	07/96...10/04 1.8 com ABS - 48 dentes
1.8	Eixo Traseiro	Roda (Kit)	3748.40	VKBA 3595	07/96...10/04 1.8 com ABS - 48 dentes
1.8	Eixo Traseiro	Roda	3748.88	BAF-0117 A	11/04...05/10 1.8 com ABS
1.8	Eixo Traseiro	Roda (Kit)	3748.88	VKBA 6500	11/04...05/10 1.8 com ABS
1.8	Embreagem	Desengate	2241.42, 2041.60, 2041.67	VKC 2516 H	98...03 1.8 8V Câmbio BE3
1.8	Motor	Tensionador da correia de serviço	5751.35	VKM 33028	98...03 1.8 8V c/ AC
1.8	Motor	Tensionador da correia de serviço	5751.18	VKM 33003	98...03 1.8 8V s/ AC
1.8	Motor	Polia da correia de serviço	5751.37	VKM 33027	98...03 1.8 8V c/ AC
1.8	Motor	Bomba d'água	1201.50, 1201.61, 1202.50	VKPC 83615	98...03 1.8 8V Mot. XU7JB
1.8	Motor	Tensionador da correia sincronizadora	0829.19, 0829.29, 0829.54, 97535002	VKM 13100	98...03 1.8 8V Mot. XU7JB
1.8	Motor	Polia da correia de serviço	5751.33, 5751.34	VKM 33025	98...03 1.8 8V s/ AC
1.8	Suspensão	Prato de mola (Kit)	•	VKDA 35306	98...03 1.8 8V c/ DH
1.8	Suspensão	Prato de mola (Kit)	5035.23	VKDA 35307	98...03 1.8 8V s/ DH

CITROEN - BX					
1.6	Eixo Dianteiro	Roda	3307.56	BAH-0185 D	09/84...12/94 1.6 16V
1.6	Eixo Dianteiro	Roda (Kit)	3307.56	VKBA 915	09/84...12/94 1.6 16V
1.9	Eixo Dianteiro	Roda	3307.56	BAH-0185 D	09/84...12/94 1.9 16V
1.9	Eixo Dianteiro	Roda (Kit)	3307.56	VKBA 915	09/84...12/94 1.9 16V

Catálogo de aplicação automotiva

2013

Linha leve



Mot.	Posição Grupo	Posição	Nº Montadora	Designação SKF	Observações
CITROEN - C3					
1.4	Direção	Articulação axial	3812.E1	VKY 4947	03... 1.4 8V c/ DH Compr. 234 mm
1.4	Eixo Dianteiro	Roda	3350.32	BAH-0051 B	02/02...02/10 1.4 8/16 s/ ABS
1.4	Eixo Dianteiro	Roda (Kit)	3350.32	VKBA 3554	02/02...02/10 1.4 8/16 s/ ABS
1.4	Eixo Dianteiro	Roda	3350.72	BAH-0072 ABX	02/02...02/10 1.4 8/16 c/ ABS
1.4	Eixo Dianteiro	Roda (Kit)	3350.72	VKBA 3657	02/02...02/10 1.4 8/16 c/ ABS
1.4	Eixo Traseiro	Roda (Kit)	3748.76	VKBA 3659	02/02...02/10 1.4 8/16 Freio a disco
1.4	Eixo Traseiro	Roda	3730.21	BT2B 445539 CC	02/02...02/10 1.4 8/16 Freio tambor
1.4	Eixo Traseiro	Roda (Kit)	3730.21	VKBA 3658	02/02...02/10 1.4 8/16 Freio tambor
1.4	Embreagem	Desengate	2041.68	VKC 2518 C	03...05 1.4 8V Manual
1.4	Embreagem	Cilindro mestre	9646135280	VKCH 4889	12/03... 1.4 8V
1.4	Embreagem	Cilindro escravo	9635231180	VKCH 4892	12/03... 1.4 8V
1.4	Motor	Bomba d'água	1201.G0	VKPC 83644	03... 1.4 8V Mot. TU3JP
1.4	Motor	Polia da correia de serviço	5751.50	VKM 4928	03... 1.4 8V Mot. TU3JP
1.4	Motor	Tensionador da correia de serviço	5751.C3, 5751.G7	VKM 33074	03... 1.4 8V Mot. TU3JP (OPS 09884... c/ AC)
1.4	Motor	Tensionador da correia sincronizadora	0829.90	VKM 13253	03... 1.4 8V Mot. TU3JP
1.4	Motor	Tensionador da correia sincronizadora	0829.90	VKM 4759	04... 1.4 8V Mot. TU3JP nº 3666766... c/ correia de 104 dentes
1.4	Suspensão	Bieleta esq. / dir.	5087.45	VKDS 6032	04... 1.4 8V
1.4	Suspensão	Bieleta esq. / dir.	5087 66 / 5087 74	VKDS 6156	13... 1.4 8V Novo C3
1.4	Transmissão	Coifa lado roda	3293.35	VKJP 1044	02/02...06/06 1.4 8V Motor TU3JP (74 31 111)
1.4	Transmissão	Junta fixa	3272EN / 303928	VKJA 5341	03...06 1.4 8V (21 21 76), T1
1.4	Transmissão	Semi eixo	3273.EA/EC/EP	VKJC 5263	03...06 1.4 8V Lado direito (21 - 21 841)
1.4	Transmissão	Semi eixo	3272.EP/FW//FX	VKJC 5138	03...06 1.4 8V Lado esquerdo (21 - 21 653)
1.6	Direção	Articulação axial	3812.E1	VKY 4947	03... 1.6 16V c/ DH Compr. 234 mm
1.6	Eixo Dianteiro	Roda	3350.32	BAH-0051 B	02/02...02/10 1.6 16V s/ ABS
1.6	Eixo Dianteiro	Roda (Kit)	3350.32	VKBA 3554	02/02...02/10 1.6 16V s/ ABS
1.6	Eixo Dianteiro	Roda	3350.72	BAH-0072 ABX	02/02...02/10 1.6 16V c/ ABS
1.6	Eixo Dianteiro	Roda (Kit)	3350.72	VKBA 3657	02/02...02/10 1.6 16V c/ ABS
1.6	Eixo Traseiro	Roda (Kit)	3748.76	VKBA 3659	02/02...02/10 1.6 16V Freio a disco
1.6	Eixo Traseiro	Roda	3730.21	BT2B 445539 CC	02/02...02/10 1.6 16V Freio tambor
1.6	Eixo Traseiro	Roda (Kit)	3730.21	VKBA 3658	02/02...02/10 1.6 16V Freio tambor
1.6	Embreagem	Desengate	2041.68	VKC 2518 C	03... 1.6 16V Manual
1.6	Embreagem	Cilindro mestre	9646135280	VKCH 4889	12/03... 1.6 16V
1.6	Embreagem	Cilindro escravo	9635231180	VKCH 4892	12/03... 1.6 16V
1.6	Motor	Bomba d'água	1201.A2, 1201.E5, 1201.H4	VKPC 83430	03... 1.6 16V Mot. TU5JP4
1.6	Motor	Polia da correia de serviço	5751.91	VKM 33042	...11/03 1.6 16V Mot. TU5JP4
1.6	Motor	Tensionador da correia de serviço	5751.C3, 5751.G7	VKM 33074	03... 1.6 16V Mot. TU5JP4
1.6	Motor	Polia da correia sincronizadora	0830.61	VKM 23130	03... 1.6 16V Até mot. 1806404 Mot. TU5JP4
1.6	Motor	Tensionador da correia sincronizadora	0829.C7	VKM 13132	03... 1.6 16V Até mot. 1806404 Mot. TU5JP4

Catálogo de aplicação automotiva

2013

Linha leve



Mot.	Posição Grupo	Posição	Nº Montadora	Designação SKF	Observações
CITROEN - C3					
1.6	Motor	Polia da correia sincronizadora	0830.62	VKM 23256	03... 1.6 16V De mot.1806405 Mot. TU5JP4
1.6	Motor	Tensionador da correia sincronizadora	0829.C8, 0829.A0, 0829.A1	VKM 13256	03... 1.6 16V De mot.1806405 Mot. TU5JP4
1.6	Suspensão	Bieleta esq. / dir.	5087.45	VKDS 6032	04... 1.6 16V
1.6	Suspensão	Bieleta esq. / dir.	5087 66 / 5087 74	VKDS 6156	13... 1.6 16V Novo C3
1.6	Suspensão	Prato de mola (Kit)	5031.74	VKDA 35316 T	02... 1.6 16V
1.6	Transmissão	Junta fixa	•	VKJA 5364	02/02...09/05 1.6 16V Motor TU5JP4 (21 22 79), T1
1.6	Transmissão	Junta fixa	•	VKJA 5371	10/05... 1.6 16V Motor TU5JP4 (21 28 81), T2

CITROEN - C4					
1.6	Direção	Articulação axial	3812.E0	VKY 4941	04... 1.6 16V c/ DH Compr. 325 mm
1.6	Direção	Terminal de direção dir.	3817.42	VKY 4875	04... 1.6 16V Até CH10310 Compr. 114 mm
1.6	Direção	Terminal de direção esq.	3817.41	VKY 4876	04... 1.6 16V Até CH10310 Compr. 114 mm
1.6	Direção	Terminal de direção dir. e esq.	3817.50	VKY 4853	04... 1.6 16V De CH10311 Compr. 90 mm Rosca direita
1.6	Eixo Dianteiro	Roda	3350.84	BAH-0186 D	07... 1.6 16V
1.6	Eixo Dianteiro	Roda (Kit)	3350.69 / 3350.84	VKBA 3584	07... 1.6 16V
1.6	Eixo Traseiro	Roda	3748.74	BAF-0068 D	07... 1.6 16V c/ ABS
1.6	Eixo Traseiro	Roda (Kit)	3748.74	VKBA 3585	07... 1.6 16V c/ ABS
1.6	Motor	Bomba d'água	1201.A2, 1201.E5, 1201.H4	VKPC 83430	07... 1.6 16V Mot. TU5JP4
1.6	Motor	Polia da correia sincronizadora	0830.62	VKM 23256	07... 1.6 16V Mot. TU5JP4
1.6	Motor	Tensionador da correia de serviço	5751.C3, 5751.G7	VKM 33074	07... 1.6 16V Mot. TU5JP4
1.6	Motor	Tensionador da correia sincronizadora	0829.C8, 0829.A0, 0829.A1	VKM 13256	07... 1.6 16V Mot. TU5JP4
1.6	Suspensão	Bieleta esq. / dir.	5087 62	VKDS 6157	07... 1.6 16V Picasso Grand C4
1.6	Suspensão	Bieleta esq. / dir.	5087 57	VKDS 6158	07... 1.6 16V C4 Pallas
1.6	Suspensão	Pivô esq. / dir.	3640.53	VKDS 6006	07... 1.6 16V
1.6	Transmissão	Coifa lado roda	3293.20	VKJP 1074	07... 1.6 16V Mot. TU5JP4 (76 34 114)
1.6	Transmissão	Junta fixa	3272.5X, 3039.36	VKJA 5346	07... 1.6 16V Mot. TU5JP4 Câmbio AL4 Lado dir. (25 22 80), T1
1.6	Transmissão	Junta fixa	3273.AC, 3273.AH, 3272.8Q	VKJA 5345	07... 1.6 16V Mot. TU5JP4 Câmbio AL4 Lado esq. (25 34 86), T1
1.6	Transmissão	Junta fixa	3273.AC, 3273.AH, 3272.8Q	VKJA 5345	07... 1.6 16V Mot. TU5JP4 Câmbio BE4R Lado dir. /esq. (25 34 86), T1
1.6	Transmissão	Junta fixa	3272.5X, 3039.36	VKJA 5346	07... 1.6 16V Mot. TU5JP4 Câmbio MA Lado dir. / esq. (25 22 80), T1
2.0	Direção	Articulação axial	3812.E0	VKY 4941	04... 2.0 16V c/ DH Compr. 325 mm
2.0	Direção	Terminal de direção dir.	3817.42	VKY 4875	04... 2.0 16V Até 10310 Compr. 114 mm
2.0	Direção	Terminal de direção esq.	3817.41	VKY 4876	04... 2.0 16V Até CH10310 Compr. 114 mm
2.0	Direção	Terminal de direção dir. e esq.	3817.50	VKY 4853	04... 2.0 16V De CH10311 Compr. 90 mm Rosca direita
2.0	Eixo Dianteiro	Roda	3350.69	BAH-0186 D	04... 2.0 16V
2.0	Eixo Dianteiro	Roda (Kit)	3350.69 / 3350.84	VKBA 3584	04... 2.0 16V
2.0	Eixo Traseiro	Roda	3748.74	BAF-0068 D	04... 2.0 16V c/ ABS



CITROEN

Catálogo de aplicação automotiva

2013

Linha leve



Mot.	Posição Grupo	Posição	Nº Montadora	Designação SKF	Observações
CITROEN - C4					
2.0	Eixo Traseiro	Roda (Kit)	3748.74	VKBA 3585	04... 2.0 16V c/ ABS
2.0	Eixo Traseiro	Roda (Kit)	3748.94	VKBA 6549	04... 2.0 Mod. Picasso
2.0	Motor	Bomba d'água	1201.F5	VKPA 83650	04... 2.0 16V Mot. EW10A
2.0	Motor	Polia da correia sincronizadora	0830.42	VKM 23230	04... 2.0 16V Mot. EW10J4/ EW10J4S/ EW10A
2.0	Motor	Tensionador da correia sincronizadora	0829.A9	VKM 13263 L	04... 2.0 16V Mot. EW10A
2.0	Motor	Tensionador da correia sincronizadora	0829.77, 0829.92	VKM 13234	04... 2.0 16V Mot. EW10J4/ EW10J4S
2.0	Suspensão	Bieleta esq. / dir.	5087 62	VKDS 6157	08... 2.0 16V Picasso Grand C4
2.0	Suspensão	Bieleta esq. / dir.	5087 57	VKDS 6158	08... 2.0 16V C4 Pallas
2.0	Suspensão	Pivô esquerdo/direito	3640.53	VKDS 6006	04... 2.0 16V
2.0	Transmissão	Coifa lado roda	3293.20	VKJP 1074	04... 2.0 16V Mot. EW10A (76 34 114)
2.0	Transmissão	Junta fixa	3272.5X, 3039.36	VKJA 5346	04... 2.0 16V Mot. EW10A Câmbio AL4 Lado dir. (25 22 80), T1
2.0	Transmissão	Junta fixa	3273.AC, 3273.AH, 3272.8Q	VKJA 5345	04... 2.0 16V Mot. EW10A Câmbio AL4 Lado esq. (25 34 86), T1
2.0	Transmissão	Junta fixa	3273.AC, 3273.AH, 3272.8Q	VKJA 5345	04... 2.0 16V Mot. EW10A Câmbio BE4R Lado dir./esq. (25 34 86), T1

CITROEN - C5					
2.0	Eixo Traseiro	Roda	3350.84	BAH-0186 D	01... 2.0 16V
2.0	Eixo Traseiro	Roda (Kit)	3350.69 / 3350.84	VKBA 3584	01... 2.0 16V
2.0	Eixo Traseiro	Roda	3478.70	BAF-0067 B	01... 2.0 16V
2.0	Eixo Traseiro	Roda (Kit)	3478.70	VKBA 3594	01... 2.0 16V
2.0	Motor	Bomba d'água	1201.F5	VKPA 83650	01... 2.0 16V Mot. EW10A
2.0	Motor	Polia da correia sincronizadora	0830.42	VKM 23230	01... 2.0 16V Mot. EW10J4/ EW10A
2.0	Motor	Tensionador da correia sincronizadora	0829.A9	VKM 13263 L	01... 2.0 16V Mot. EW10A
2.0	Motor	Tensionador da correia sincronizadora	0829.77, 0829.92	VKM 13234	01... 2.0 16V Mot. EW10J4

CITROEN - EVASION					
2.0	Eixo Dianteiro	Roda	3350.27	BAH-0174	06/94...07/02 2.0
2.0	Eixo Dianteiro	Roda (Kit)	3350.27	VKBA 3423	06/94...07/02 2.0
2.0	Eixo Traseiro	Roda (Kit)	3350.28	VKBA 3424	06/94...07/02 2.0
2.0	Motor	Bomba d'água	1201.F5	VKPA 83650	00...02 2.0 16V Mot. EW10A/ EW10J4/ EW10J4S
2.0	Motor	Bomba d'água	1201.93, 1201.A1	VKPC 83636	05/98...04/00 2.0 16V Mot. XU10J4R/RS
2.0	Motor	Bomba d'água	1201.52	VKPC 83420 A	94...02 2.0 Mot. XU10J2 2.0 Turbo Mot. XU10J2TE Polia c/ 20 dentes e rotor c/ Ø 69 mm
2.0	Motor	Polia da correia sincronizadora	0830.14	VKM 23213	97...00 2.0 16V Mot. XU10J4R
2.0	Motor	Polia da correia de serviço	5751.33, 5751.34	VKM 33025	02/97...07/02 2.0 Turbo Mot. XU10J2TE s/ AC
2.0	Motor	Tensionador da correia de serviço	5751.32	VKM 33022	02/97...07/02 2.0 Turbo Mot. XU10J2TE s/ AC
2.0	Motor	Polia da correia de serviço	5751.20	VKM 33034	94...02 2.0 Mot. XU10J2 c/ AC

Catálogo de aplicação automotiva

2013

Linha leve



Mot.	Posição Grupo	Posição	Nº Montadora	Designação SKF	Observações
CITROEN - EVASION					
2.0	Motor	Tensionador da correia de serviço	5751.35	VKM 33028	94...02 2.0 Mot. XU10J2 c/ AC
2.0	Motor	Tensionador da correia de serviço	5751.18	VKM 33003	06/94...06/98 2.0 Mot. XU10J2 2.0 Turbo Mot. XU10J2TE c/ 70/80/90A s/ AC
2.0	Motor	Tensionador da correia de serviço	5751.18	VKM 33021	07/98...07/02 2.0 Mot. XU10J2 c/ 70/80/90A s/ AC
2.0	Motor	Tensionador da correia sincronizadora	0829.19, 0829.29, 0829.54, 97535002	VKM 13100	94...02 2.0 Mot. XU10J2 2.0 Turbo Mot. XU10J2TE c/ AC

Mot.	Posição Grupo	Posição	Nº Montadora	Designação SKF	Observações
CITROEN - JUMPER					
2.3	Direção	Articulação axial	9945836	VKY 4985	94... 2.3 c/ DH Compr. 322 mm Reforçada
2.3	Direção	Terminal de direção dir. e esq.	1306716080	VKY 4844	94...02 2.3 c/ DH Compr. 120 mm
2.3	Direção	Terminal de direção dir. e esq.	4018.E0	VKY 4892	03... 2.3 c/ DH Compr. 119 mm
2.3	Eixo Dianteiro	Roda	•	BTHB-329129 AAE	09... 2.3 D 800/1000/1400 Kg
2.3	Eixo Dianteiro	Roda (Kit)	•	VKBA 3689	09... 2.3 D 800/1000/1400 Kg
2.3	Eixo Dianteiro	Roda	•	BTH-1011 CC	09... 2.3 D 1800 Kg
2.3	Eixo dianteiro	Roda (Kit)	•	VKBA 3690	09... 2.3 D 1800 Kg
2.3	Eixo Traseiro	Roda (Kit)	•	VKBA 3642	09... 2.3 D
2.3	Suspensão	Pivô esquerdo/direito	1302368080	VKDS 4762	94...02 2.3 1000/1400Kg
2.3	Suspensão	Pivô esquerdo/direito	1300473080	VKDS 4761	94...02 2.3 1800Kg
2.3	Transmissão	Coifa lado roda	95669097, 95653068	VKJP 3043	10... 2.3 Roda aro 15" 1000/1400Kg (95 24 150)
2.3	Transmissão	Junta fixa	9566722180	VKJA 41035 A	10... 2.3 Roda aro 15" 1000/1400Kg (28 39 100), T1
2.3	Transmissão	Coifa lado roda	3293A2	VKJP 1094	10... 2.3 Roda aro 16" 1800Kg (110 33 160)
2.3	Transmissão	Junta fixa	•	VKJA 41034 A	10... 2.3 Roda aro 16" 1800 kg (34 45 115), T1
2.5	Direção	Articulação axial	9945836	VKY 4985	94... 2.5 c/ DH Compr. 322 mm Reforçada
2.5	Direção	Terminal de direção dir. e esq.	1306716080	VKY 4844	94... 2.5 c/ DH Compr. 120 mm
2.5	Eixo Dianteiro	Roda	•	BTHB-329129 AAE	09... 2.5 800/1000/1400 Kg
2.5	Eixo Dianteiro	Roda (Kit)	•	VKBA 3689	09... 2.5 800/1000/1400 Kg
2.5	Eixo Dianteiro	Roda	•	BTH-1011 CC	09... 2.5 1800 Kg
2.5	Eixo dianteiro	Roda (Kit)	•	VKBA 3690	09... 2.5 1800 Kg
2.5	Eixo Traseiro	Roda (Kit)	•	VKBA 3642	09... 2.5
2.5	Embreagem	Desengate	2041.59	VKC 2537	94...02 2.5 Mot. DJ5 Câmbio ME,ML5T
2.5	Motor	Bomba d'água	1201.70, 1201.A3	VKPC 83810	94...05/96 2.5 Mot. DJ5/DJ5T
2.5	Motor	Bomba d'água	1201.A5	VKPC 83811	06/96...04/02 2.5 Mot. DJ5/DJ5T
2.5	Motor	Polia da correia de serviço	6453.R8	VKM 33014	95...02 2.5 Mot. DJ5/DJ5T
2.5	Motor	Polia da correia de serviço	4007.E4	VKM 33015	95...02 2.5 Mot. DJ5/DJ5T
2.5	Motor	Polia da correia sincronizadora	0830.12	VKM 23300	95...02 2.5 Mot. DJ5/DJ5T
2.5	Motor	Tensionador da correia sincronizadora	0818.20	VKM 13300	95...02 2.5 Mot. DJ5/DJ5T
2.5	Suspensão	Pivô esquerdo/direito	1302368080	VKDS 4762	95...98 2.5 1000/1400Kg



CITROEN

Catálogo de aplicação automotiva

2013

Linha leve



Mot.	Posição Grupo	Posição	Nº Montadora	Designação SKF	Observações
CITROEN - JUMPER					
2.5	Suspensão	Pivô esquerdo/direito	1300473080	VKDS 4761	95...98 2.5 1800Kg
2.5	Transmissão	Coifa lado roda	95669097, 95653068	VKJP 3043	00... 2.5 Roda aro 15" 1000/1400Kg (95 24 150)
2.5	Transmissão	Coifa lado roda	3293A2	VKJP 1094	00... 2.5 Roda aro 16" 1800Kg (110 33 160)
2.5	Transmissão	Junta fixa	9566722180	VKJA 41035 A	00... 2.5 Roda aro 15" 1000/1400Kg (28 39 100), T1
2.5	Transmissão	Junta fixa	•	VKJA 41034 A	00... 2.5 Roda aro 16" (34 45 115), T1
2.8	Direção	Articulação axial	9945836	VKY 4985	94... 2.8 c/ DH Compr. 322 mm Reforçada
2.8	Direção	Terminal de direção dir. e esq.	1306716080	VKY 4844	94...02 2.8 c/ DH Compr. 120 mm
2.8	Direção	Terminal de direção dir. e esq.	4018.E0	VKY 4892	03... 2.8 c/ DH Compr. 119 mm
2.8	Eixo Dianteiro	Roda	•	BTHB-329129 AAE	00...09 2.8 D 800/1000/1400 Kg
2.8	Eixo Dianteiro	Roda (Kit)	•	VKBA 3689	00...09 2.8 D 800/1000/1400 Kg
2.8	Eixo Dianteiro	Roda	•	BTH-1011 CC	00...09 2.8 D 1800 Kg
2.8	Eixo dianteiro	Roda (Kit)	•	VKBA 3690	00...09 2.8 D 1800 Kg
2.8	Eixo Traseiro	Roda (Kit)	•	VKBA 3642	00...09 2.8 D
2.8	Motor	Bomba d'água	12.01.70, 12.01.C9	VKPC 82652	09/00...08/09 2.8 Mot. Sofim
2.8	Motor	Polia da correia sincronizadora	0830.32	VKM 22380	09/00...08/09 2.8 Mot. Sofim
2.8	Motor	Polia da correia sincronizadora	0818.32, 0830.40	VKM 22385	09/00...08/09 2.8 Mot. Sofim
2.8	Suspensão	Pivô esquerdo/direito	1302368080	VKDS 4762	94... 2.8 1000/1400Kg
2.8	Suspensão	Pivô esquerdo/direito	1300473080	VKDS 4761	94... 2.8 1800Kg
2.8	Transmissão	Coifa lado roda	95669097, 95653068	VKJP 3043	00...09 2.8 Roda aro 15" 1000/1400Kg (95 24 150)
2.8	Transmissão	Junta fixa	9566722180	VKJA 41035 A	00...09 2.8 Roda aro 15" 1000/1400Kg (28 39 100), T1
2.8	Transmissão	Coifa lado roda	3293A2	VKJP 1094	00...09 2.8 Roda aro 16" 1800Kg (110 33 160)
2.8	Transmissão	Junta fixa	•	VKJA 41034 A	00...09 2.8 Roda aro 16" (34 45 115), T1

CITROEN - XANTIA					
1.8	Direção	Terminal de direção dir.	3717.42	VKY 4875	96...97 1.8 16V Compr. 114 mm
1.8	Direção	Terminal de direção esq.	3817.41	VKY 4876	96...97 1.8 16V Compr. 114 mm
1.8	Eixo Dianteiro	Roda	3307.56	BAH-0185 D	03/95...09/99 1.8 8/16V com/sem ABS
1.8	Eixo Dianteiro	Roda (Kit)	3307.56	VKBA 915	03/95...09/99 1.8 8/16V com/sem ABS
1.8	Eixo Dianteiro	Semi eixo dir.	•	6006-2RS1	96...97 1.8 16V
1.8	Eixo Traseiro	Roda	3748.28	BAF-4105 AB	95...09/99 1.8 s/ ABS
1.8	Eixo Traseiro	Roda (Kit)	3748.28	VKBA 3477	95...09/99 1.8 s/ ABS
1.8	Eixo Traseiro	Roda	3748.29, 3748.68	BAF-4106 AE	95...09/99 1.8 c/ ABS
1.8	Eixo Traseiro	Roda (Kit)	3748.29	VKBA 3478	95...09/99 1.8 c/ ABS
1.8	Embreagem	Desengate	2241.42, 2041.60, 2041.67	VKC 2516 H	96...97 1.8 16V Câmbio BE3
1.8	Motor	Bomba d'água	1201.98	VKPC 83635	96...97 1.8 16V Mot. XUJP4
1.8	Motor	Polia da correia sincronizadora	0830.37	VKM 23214	96...97 1.8 16V Mot. XUJP4
1.8	Motor	Tensionador da correia sincronizadora	0829.69, 9635336880	VKM 13214	96...97 1.8 16V Mot. XUJP4

Catálogo de aplicação automotiva

2013

Linha leve



Mot.	Posição Grupo	Posição	Nº Montadora	Designação SKF	Observações
CITROEN - XANTIA					
1.8	Motor	Polia da correia de serviço	5751.36	VKM 33026	96...97 1.8 16V Mot. XUJP4 Alt. 90A c/ AC
1.8	Motor	Polia da correia de serviço	5751.37	VKM 33027	96...97 1.8 16V Mot. XUJP4 Alt. 120A c/ AC
1.8	Motor	Tensionador da correia de serviço	5751.35	VKM 33028	96...97 1.8 16V Mot. XUJP4 Alt. 90/120A c/ AC
1.8	Motor	Tensionador da correia de serviço	5751.18	VKM 33003	96...97 1.8 16V Mot. XUJP4 s/ AC
1.8	Suspensão	Braço da suspensão	•	VKDA 23001	96...97 1.8 16V
1.8	Transmissão	Coifa lado roda	329380, 329391	VKJP 3068	96...97 1.8 16V Motor XU7JP4 (88 23 101)
1.8	Transmissão	Junta fixa	•	VKJA 5313	97...97 1.8 16V 48 dentes (25 34 90), T1
1.8	Transmissão	Semi eixo	3273.W8, 3273.W9	VKJC 5330	96...97 1.8 16V Lado dir. 48 dentes (25 - 24 895)
1.8	Transmissão	Semi eixo	3272.Q3, 3272.Q9	VKJC 5181	96...97 1.8 16V Lado esq. 48 dentes (25 - 24 621)
2.0	Direção	Terminal de direção dir.	3717.42	VKY 4875	94...01 2.0 8/16V Compr. 114 mm
2.0	Direção	Terminal de direção esq.	3817.41	VKY 4876	94...01 2.0 8/16V Compr. 114 mm
2.0	Eixo Dianteiro	Roda	3307.56	BAH-0185 D	03/93...04/03 2.0 8/16V com/sem ABS
2.0	Eixo Dianteiro	Roda (Kit)	3307.56	VKBA 915	03/93...04/03 2.0 8/16V com/sem ABS
2.0	Eixo Dianteiro	Semi eixo dir.	•	6006-2RS1	94...01 2.0 8/16V
2.0	Eixo Traseiro	Roda	3701.42, 3748.15	BAFB 444450 AAC	93...06/95 2.0 8/16V s/ ABS
2.0	Eixo Traseiro	Roda (Kit)	3701.42, 3748.15	VKBA 743	93...06/95 2.0 8/16V s/ ABS
2.0	Eixo Traseiro	Roda	3748.43	BAF-4105 AB	07/95...03/03 2.0 s/ ABS c/ calota
2.0	Eixo Traseiro	Roda (Kit)	3748.43	VKBA 3587	07/95...03/03 2.0 s/ ABS c/ calota
2.0	Eixo Traseiro	Roda	3748.29, 3748.68	BAF-4106 AE	07/95...09/99 2.0 8/16V c/ ABS
2.0	Eixo Traseiro	Roda (Kit)	3748.29	VKBA 3478	07/95...09/99 2.0 8/16V c/ ABS
2.0	Eixo Traseiro	Roda	3748.29, 3748.68	BAF-4106 AE	10/99...04/03 2.0 c/ ABS
2.0	Eixo Traseiro	Roda (Kit)	3748.68	VKBA 3562	10/99...04/03 2.0 c/ ABS
2.0	Eixo Traseiro	Roda (Kit)	95666965	VKBA 3479	93...06/95 2.0 8/16V c/ ABS
2.0	Embreagem	Desengate	2241.42, 2041.60, 2041.67	VKC 2516 H	94...98 2.0 8/16V Câmbio BE3
2.0	Embreagem	Desengate	2041.66	VKC 2542	96...94 2.0 Turbo 16V Câmbio ML5T
2.0	Motor	Tensionador da correia de serviço	5751.18	VKM 33003	94...98 2.0 16V Mot. XU10J3 s/ AC
2.0	Motor	Tensionador da correia sincronizadora	0829.20, 91538722	VKM 13210	94...98 2.0 16V Mot. XU10J4
2.0	Motor	Tensionador da correia sincronizadora	0829.31	VKM 13211	94...98 2.0 16V Mot. XU10J4
2.0	Motor	Bomba d'água	1201.52	VKPC 83420 A	94...98 2.0 16V Mot. XU10J4/XU10J2TE
2.0	Motor	Polia da correia de serviço	5751.20	VKM 33034	94...98 2.0 8/16V Mot. XU10J2/XU10J4 c/ AC
2.0	Motor	Tensionador da correia de serviço	5751.35	VKM 33028	94...98 2.0 8/16V Mot. XU10J2/XU10J4 c/ AC
2.0	Motor	Bomba d'água	1201.52	VKPC 83420 A	94...98 2.0 8V Mot. XU10J2
2.0	Motor	Tensionador da correia de serviço	5751.18	VKM 33003	94...98 2.0 8V Mot. XU10J2 s/ AC
2.0	Motor	Tensionador da correia sincronizadora	0829.19, 0829.29, 0829.54, 97535002	VKM 13100	94...98 2.0 8V e Turbo Mot. XU10J2/XU10J2TE
2.0	Motor	Bomba d'água	1201.93, 1201.A1	VKPC 83636	97...00 2.0 16V Mot. XU10J4R



CITROEN

Catálogo de aplicação automotiva

2013

Linha leve



Mot.	Posição Grupo	Posição	Nº Montadora	Designação SKF	Observações
CITROEN - XANTIA					
2.0	Motor	Polia da correia sincronizadora	0830.14	VKM 23213	97...00 2.0 16V Mot. XU10J4R
2.0	Motor	Tensionador da correia sincronizadora	0829.32, 0829.35	VKM 13202	97...00 2.0 16V Mot. XU10J4R
2.0	Motor	Polia da correia de serviço	5751.34	VKM 33035	97...00 2.0 16V Mot. XU10J4R/XU10J2TE c/ AC
2.0	Motor	Tensionador da correia de serviço	5751.35	VKM 33028	97...00 2.0 16V Mot. XU10J4R/XU10J2TE c/ AC
2.0	Motor	Polia da correia de serviço	5751.33, 5751.34	VKM 33025	97...00 2.0 16V Mot. XU10J4R/XU10J2TE s/ AC
2.0	Motor	Tensionador da correia de serviço	5751.32	VKM 33022	97...00 2.0 16V Mot. XU10J4R/XU10J2TE s/ AC
2.0	Suspensão	Braço da suspensão	•	VKDA 23001	94...01 2.0 8/16V
2.0	Transmissão	Semi eixo	3273.W8, 3273.W9	VKJC 5330	94...00 2.0 8/16V Motor XU10J4/Z/R Lado dir. 48 dentes (25)- 24 614)
2.0	Transmissão	Semi eixo	3272.Q5, 3272.Q6	VKJC 5182	94...00 2.0 8/16V Motor XU10J4/Z/R Lado esq. 48 dentes (25)- 24 895)
2.0	Transmissão	Coifa lado roda	329380, 329391	VKJP 3068	96...00 2.0 8/16V Motor XU10J4/Z/R (88 23 101)
2.0	Transmissão	Junta fixa	•	VKJA 5329	96...97 2.0 Turbo 16V Mot. XU10J2TE ABS 48 dentes Câmbio ML5T Ambos lados (25 39 100), T1
3.0	Eixo Dianteiro	Roda	3307.56	BAH-0185 D	09/99...03/03 3.0 com/sem ABS
3.0	Eixo Dianteiro	Roda (Kit)	3307.56	VKBA 915	09/99...03/03 3.0 com/sem ABS
3.0	Eixo Dianteiro	Semi eixo dir.	•	6006-2RS1	98...01 3.0 V6
3.0	Eixo Traseiro	Roda	3748.43	BAF-4105 AB	09/99...03/03 3.0
3.0	Eixo Traseiro	Roda (Kit)	3748.43	VKBA 3587	09/99...03/03 3.0
3.0	Motor	Bomba d'água	1201.A6	VKPC 83637	97...98 3.0 V6 24V Mot. ES9J4
3.0	Motor	Polia da correia de serviço	5751.75	VKM 33075	97...98 3.0 V6 24V Mot. ES9J4
3.0	Motor	Polia da correia sincronizadora	0830.24, 0830.26	VKM 23900	97...98 3.0 V6 24V Mot. ES9J4
3.0	Motor	Polia da correia sincronizadora	0830.24, 0830.26	VKM 23900	97...98 3.0 V6 24V Mot. ES9J4
3.0	Motor	Polia da correia sincronizadora	0830.25, 0830.27	VKM 23901	97...98 3.0 V6 24V Mot. ES9J4
3.0	Suspensão	Braço da suspensão	•	VKDA 23001	98...01 3.0 V6
3.0	Transmissão	Junta fixa	•	VKJA 5329	97...00 3.0 V6 24V Mot. ES9J4 ABS 48 dentes Câmbio ML5T Ambos lados (25 39 100), T1

CITROEN - XSARA					
1.6	Direção	Terminal de direção dir. e esq.	3817.50	VKY 4853	00...03 1.6 16V c/ DM/DH Compr. 90 mm Rosca direita
1.6	Eixo Dianteiro	Roda	3350.17	BA2B 446762 B	...01/99 1.6 s/ ABS
1.6	Eixo Dianteiro	Roda (Kit)	3350.17	VKBA 882	...01/99 1.6 s/ ABS
1.6	Eixo Dianteiro	Roda	3350.32	BAH-0051 B	02/99... 1.6 s/ ABS
1.6	Eixo Dianteiro	Roda (Kit)	3350.32	VKBA 3554	02/99... 1.6 s/ ABS
1.6	Eixo Dianteiro	Semi eixo dir.	•	6006-2RS1	1.6
1.6	Eixo Dianteiro	Roda	3307.56	BAH-0185 D	12/99...02/10 1.6 16V c/ ABS
1.6	Eixo Dianteiro	Roda (Kit)	3307.56	VKBA 915	12/99...02/10 1.6 16V c/ ABS
1.6	Eixo Traseiro	Roda	3748.32	BAFB 447302 BB	02/98...09/04 1.6 Freio a disco c/ suspensão reforçada

Catálogo de aplicação automotiva

2013

Linha leve



Mot.	Posição Grupo	Posição	Nº Montadora	Designação SKF	Observações
CITROEN - XSARA					
1.6	Eixo Traseiro	Roda (Kit)	3748.32	VKBA 1475	02/98...09/04 1.6 Freio a disco c/ suspensão reforçada
1.6	Eixo Traseiro	Roda	3748.31	BAFB 447302 BC	02/98...09/04 1.6 Freio a tambor s/ suspensão reforçada
1.6	Eixo Traseiro	Roda (Kit)	3748.31	VKBA 3465	02/98...09/04 1.6 Freio a tambor s/ suspensão reforçada
1.6	Eixo Traseiro	Roda	3748.17	BT2B 445539 CC	04/97...09/98 1.6 Freio a tambor
1.6	Eixo Traseiro	Roda (Kit)	3748.17	VKBA 961	04/97...09/98 1.6 Freio a tambor
1.6	Eixo Traseiro	Roda	3748.38	BAF-4110 BC	09/98...09/04 1.6 Freio a disco c/ ABS
1.6	Eixo Traseiro	Roda (Kit)	3748.38	VKBA 3545	09/98...09/04 1.6 Freio a disco c/ ABS
1.6	Eixo Traseiro	Roda	3748.37	BAF-4110 AB	09/98...09/04 1.6 Freio a disco s/ ABS
1.6	Eixo Traseiro	Roda (Kit)	3748.37	VKBA 3546	09/98...09/04 1.6 Freio a disco s/ ABS
1.6	Embreagem	Desengate	2241.42, 2041.60, 2041.67	VKC 2516 H	01...04 1.6 TU5JP4
1.6	Embreagem	Cilindro escravo	9626813180, 9635975480, 9641622380	VKCH 4894	03... 1.6 16V Xsara Picasso
1.6	Embreagem	Cilindro mestre	9626813180, 9635975480, 9641622380	VKCH 4890	03... 1.6 16V Xsara Picasso
1.6	Motor	Bomba d'água	1201.A2, 1201.E5, 1201.H4	VKPC 83430	01...04 1.6 16V Mot. TU5JP4
1.6	Motor	Polia da correia de serviço	5751.50	VKM 4928	01...04 1.6 16V Mot. TU5JP4
1.6	Motor	Tensionador da correia de serviço	5751.50	VKM 4791	01...04 1.6 16V Mot. TU5JP4 s/ AC
1.6	Motor	Polia da correia sincronizadora	0830.61	VKM 23130	01...04 1.6 16V Mot. TU5JP4 até Nº1806404
1.6	Motor	Tensionador da correia sincronizadora	0829.C7	VKM 13132	01...04 1.6 16V Mot. TU5JP4 até Nº1806404
1.6	Motor	Polia da correia sincronizadora	0830.62	VKM 23256	01...04 1.6 16V Mot. TU5JP4 de Nº1806405
1.6	Motor	Tensionador da correia sincronizadora	0829.C8, 0829.A0, 0829.A1	VKM 13256	01...04 1.6 16V Mot. TU5JP4 de Nº1806405
1.6	Motor	Polia da correia de serviço	5751.98	VKM 4789	01...04 1.6 16V Mot. TU5JP4 c/ AC
1.6	Motor	Tensionador da correia de serviço	5751.97	VKM 4912	01...04 1.6 16V Mot. TU5JP4 c/ AC
1.6	Suspensão	Bieletra esq. / dir.	5087.39	VKDS 6080	01...04 1.6 16V
1.6	Suspensão	Pivô esquerdo/direito	3640.50	VKDS 4737	99... CH 07943... Pino c/ diam. 18 mm
1.6	Suspensão	Prato de mola (Kit)	5035.23	VKD 35002	1.6
1.6	Transmissão	Semi eixo	3273.3Z	VKJC 4338	01...04 1.6 16V Mot. TU5JP4 c/ ABS, 29 dentes Lado dir. (25)- 22 865)
1.6	Transmissão	Semi eixo	3272.1F	VKJC 3754	01...04 1.6 16V Mot. TU5JP4 c/ ABS, 29 dentes Lado esq. (25)- 22 592)
1.8	Direção	Articulação axial	3812.C0	VKY 4989	98...01 1.8 16V c/ DM/DH Compr. 339 mm
1.8	Direção	Terminal de direção dir. e esq.	3817.50	VKY 4853	98...05 1.8 16V c/ DM/DH Compr. 90 mm Rosca direita
1.8	Eixo Dianteiro	Semi eixo dir.	•	6006-2RS1	1.8
1.8	Eixo Dianteiro	Roda	3307.56	BAH-0185 D	12/99...02/10 1.8 16V com/sem ABS
1.8	Eixo Dianteiro	Roda (Kit)	3307.56	VKBA 915	12/99...02/10 1.8 16V com/sem ABS

Catálogo de aplicação automotiva

2013

Linha leve



Mot.	Posição Grupo	Posição	Nº Montadora	Designação SKF	Observações
CITROEN - XSARA					
1.8	Eixo Traseiro	Roda	3748.32	BAFB 447302 BB	02/98...09/04 1.8 Freio a disco c/ suspensão reforçada
1.8	Eixo Traseiro	Roda (Kit)	3748.32	VKBA 1475	02/98...09/04 1.8 Freio a disco c/ suspensão reforçada
1.8	Eixo Traseiro	Roda	3748.31	BAFB 447302 BC	02/98...09/04 1.8 Freio a tambor s/ suspensão reforçada
1.8	Eixo Traseiro	Roda (Kit)	3748.31	VKBA 3465	02/98...09/04 1.8 Freio a tambor s/ suspensão reforçada
1.8	Eixo Traseiro	Roda	3748.38	BAF-4110 BC	09/98...09/04 1.8 Freio a disco c/ ABS
1.8	Eixo Traseiro	Roda (Kit)	3748.38	VKBA 3545	09/98...09/04 1.8 Freio a disco c/ ABS
1.8	Eixo Traseiro	Roda	3748.37	BAF-4110 AB	09/98...09/04 1.8 Freio a disco s/ ABS
1.8	Eixo Traseiro	Roda (Kit)	3748.37	VKBA 3546	09/98...09/04 1.8 Freio a disco s/ ABS
1.8	Eixo Traseiro	Roda	3748.88	BAF-0117 A	10/04...02/10 1.8 c/ ABS
1.8	Eixo Traseiro	Roda (Kit)	3748.88	VKBA 6500	10/04...02/10 1.8 c/ ABS
1.8	Eixo Traseiro	Roda	3748.43	BAF-4105 AB	12/99...02/10 1.8 s/ ABS Xsara Picasso
1.8	Eixo Traseiro	Roda (Kit)	3748.43	VKBA 3587	12/99...02/10 1.8 s/ ABS Xsara Picasso
1.8	Eixo Traseiro	Roda	3748.40	BAF-4106 BB	12/99...10/04 1.8 c/ ABS - 48 dentes Xsara Picasso
1.8	Eixo Traseiro	Roda (Kit)	3748.40	VKBA 3595	12/99...10/04 1.8 c/ ABS - 48 dentes Xsara Picasso
1.8	Motor	Bomba d'água	1201.98	VKPC 83635	98...00 1.8 16V Mot. XU7JP4
1.8	Motor	Polia da correia de serviço	5751.36	VKM 33026	98...00 1.8 16V Mot. XU7JP4
1.8	Motor	Polia da correia sincronizadora	0830.37	VKM 23214	98...00 1.8 16V Mot. XU7JP4
1.8	Motor	Tensionador da correia sincronizadora	0829.69, 9635336880	VKM 13214	98...00 1.8 16V Mot. XU7JP4
1.8	Motor	Tensionador da correia de serviço	5751.53	VKM 33021	98...00 1.8 16V Mot. XU7JP4 s/ AC
1.8	Motor	Tensionador da correia de serviço	5751.35	VKM 33028	98...00 1.8 8/16V Mot. TU7JP/XU7JP4 c/ AC
1.8	Motor	Bomba d'água	1201.50, 1201.61, 1202.50	VKPC 83615	98...00 1.8 8V Mot. TU7JP
1.8	Motor	Tensionador da correia sincronizadora	0829.19, 0829.29, 0829.54, 97535002	VKM 13100	98...00 1.8 8V Mot. TU7JP
1.8	Motor	Tensionador da correia de serviço	5751.53	VKM 33021	98...00 1.8 8V Mot. TU7JP Alt. 70/80/90A s/ AC
1.8	Motor	Polia da correia de serviço	5751.20	VKM 33034	98...00 1.8 8V Mot. TU7JP c/ AC
1.8	Motor	Tensionador da correia de serviço	5751.18	VKM 33003	98...03 1.8 8V s/ AC Mot. XU7JB/XU7JP
1.8	Suspensão	Bieleta esq. / dir.	5087.39	VKDS 6080	98... 1.8
1.8	Suspensão	Pivô esquerdo/direito	3640.50	VKDS 4737	99... CH 07943... Pino c/ diam. 18 mm
1.8	Suspensão	Prato de mola (Kit)	5035.23	VKD 35002	1.8
1.8	Transmissão	Junta fixa	3272.Y3	VKJA 5333	98...00 1.8 8/16V Mot. TU7JP/XU7JP4 c/ ABS, 29 dentes (25 34 90), T1
1.8	Transmissão	Semi eixo	3273.0R	VKJC 4475	98...00 1.8 8/16V Mot. TU7JP/XU7JP4 c/ ABS, 29 dentes Lado dir. (25 - 24 867)
1.8	Transmissão	Semi eixo	3272.1N	VKJC 4224	98...00 1.8 8/16V Mot. TU7JP/XU7JP4 c/ ABS, 29 dentes Lado esq. (25 - - 586)
1.8	Transmissão	Coifa lado câmbio	•	VKJP 8034	98...00 1.8 8/16V Mot. TU7JP/XU7JP4 s/ ABS (76 34 100)

Catálogo de aplicação automotiva

2013

Linha leve



Mot.	Posição Grupo	Posição	Nº Montadora	Designação SKF	Observações
CITROEN - XSARA					
1.8	Transmissão	Junta fixa	•	VKJA 5314	98...00 1.8 8/16V Mot. TU7JP/XU7JP4 s/ ABS (25 23 90), T1
1.8	Transmissão	Semi eixo	3273.K7	VKJC 5303	98...00 1.8 8/16V Mot. TU7JP/XU7JP4 s/ ABS Lado dir. (25 - 24 867)
1.8	Transmissão	Semi eixo	3272.9L	VKJC 3892	98...00 1.8 8/16V Mot. TU7JP/XU7JP4 s/ ABS Lado esq. (25 - 24 593)
2.0	Direção	Articulação axial	3812.C0	VKY 4989	97...05 2.0 16V c/ DM/DH Compr. 339 mm
2.0	Direção	Terminal de direção dir. e esq.	3817.50	VKY 4853	97...05 2.0 16V c/ DM/DH Compr. 90 mm Rosca direita
2.0	Eixo Dianteiro	Roda	3307.56	BAH-0185 D	12/99...02/10 2.0 16V com/sem ABS
2.0	Eixo Dianteiro	Roda (Kit)	3307.56	VKBA 915	12/99...02/10 2.0 16V com/sem ABS
2.0	Eixo Dianteiro	Semi eixo dir.	•	6006-2RS1	2.0
2.0	Eixo Traseiro	Roda	3748.32	BAFB 447302 BB	02/98...09/04 2.0 Freio a disco c/ suspensão reforçada
2.0	Eixo Traseiro	Roda (Kit)	3748.32	VKBA 1475	02/98...09/04 2.0 Freio a disco c/ suspensão reforçada
2.0	Eixo Traseiro	Roda	3748.31	BAFB 447302 BC	02/98...09/04 2.0 Freio a tambor s/ suspensão reforçada
2.0	Eixo Traseiro	Roda (Kit)	3748.31	VKBA 3465	02/98...09/04 2.0 Freio a tambor s/ suspensão reforçada
2.0	Eixo Traseiro	Roda	3748.17	BT2B 445539 CC	04/97...09/98 2.0 Freio a tambor
2.0	Eixo Traseiro	Roda (Kit)	3748.17	VKBA 961	04/97...09/98 2.0 Freio a tambor
2.0	Eixo Traseiro	Roda	3748.38	BAF-4110 BC	09/98...09/04 2.0 Freio a disco c/ ABS
2.0	Eixo Traseiro	Roda (Kit)	3748.38	VKBA 3545	09/98...09/04 2.0 Freio a disco c/ ABS
2.0	Eixo Traseiro	Roda	3748.37	BAF-4110 AB	09/98...09/04 2.0 Freio a disco s/ ABS
2.0	Eixo Traseiro	Roda (Kit)	3748.37	VKBA 3546	09/98...09/04 2.0 Freio a disco s/ ABS
2.0	Eixo Traseiro	Roda	3748.88	BAF-0117 A	10/04...02/10 2.0 c/ ABS
2.0	Eixo Traseiro	Roda (Kit)	3748.88	VKBA 6500	10/04...02/10 2.0 c/ ABS
2.0	Eixo Traseiro	Roda	3748.43	BAF-4105 AB	12/99...02/10 2.0 s/ ABS Xsara Picasso
2.0	Eixo Traseiro	Roda (Kit)	3748.43	VKBA 3587	12/99...02/10 2.0 s/ ABS Xsara Picasso
2.0	Eixo Traseiro	Roda	3748.40	BAF-4106 BB	12/99...10/04 2.0 c/ ABS - 48 dentes Xsara Picasso
2.0	Eixo Traseiro	Roda (Kit)	3748.40	VKBA 3595	12/99...10/04 2.0 c/ ABS - 48 dentes Xsara Picasso
2.0	Embreagem	Desengate	2041.63	VKC 2523	01...04 2.0 16V Mot. EW10J4 Câmbio BE4R
2.0	Embreagem	Cilindro escravo	9626813180, 9635975480, 9641622380	VKCH 4894	01/03... 2.0 16V Xsara Picasso
2.0	Embreagem	Cilindro mestre	9626813180, 9635975480, 9641622380	VKCH 4890	01/03... 2.0 16V Xsara Picasso
2.0	Motor	Polia da correia sincronizadora	0830.11	VKM 23218	00...05 2.0 16V Mot. XU10J4RS
2.0	Motor	Tensionador da correia sincronizadora	0829.84	VKM 13218	00...05 2.0 16V Mot. XU10J4RS
2.0	Motor	Bomba d'água	1201.F5	VKPA 83650	01...12 2.0 16V Mot. EW10J4
2.0	Motor	Polia da correia sincronizadora	0830.42	VKM 23230	01...12 2.0 16V Mot. EW10J4
2.0	Motor	Tensionador da correia sincronizadora	0829.77, 0829.92	VKM 13234	01...12 2.0 16V Mot. EW10J4
2.0	Motor	Polia da correia de serviço	5751.60	VKM 4916	01...12 2.0 16V Mot. EW10J4 c/ e s/ AC



CITROEN

Catálogo de aplicação automotiva

2013

Linha leve



Mot.	Posição Grupo	Posição	Nº Montadora	Designação SKF	Observações
CITROEN - XSARA					
2.0	Motor	Tensionador da correia de serviço	5751.61	VKM 4906	01...12 2.0 16V Mot. EW10J4 c/ e s/ AC Tensionador
2.0	Motor	Bomba d'água	1201.93, 1201.A1	VKPC 83636	98...00 2.0 16V Mot. XU10J4R/RS
2.0	Motor	Polia da correia sincronizadora	0830.14	VKM 23213	98...00 2.0 16V Mot. XU10J4R/RS
2.0	Motor	Tensionador da correia sincronizadora	0829.32, 0829.35	VKM 13202	98...00 2.0 16V Mot. XU10J4R/RS
2.0	Motor	Polia da correia de serviço	5751.34	VKM 33035	98...00 2.0 16V Mot. XU10J4RS c/ AC
2.0	Motor	Tensionador da correia de serviço	5751.35	VKM 33028	98...00 2.0 16V Mot. XU10J4RS c/ AC
2.0	Motor	Polia da correia de serviço	5751.33, 5751.34	VKM 33025	98...00 2.0 16V Mot. XU10J4RS s/ AC
2.0	Motor	Tensionador da correia de serviço	5751.32	VKM 33022	98...00 2.0 16V Mot. XU10J4RS s/ AC
2.0	Suspensão	Bieleta esq. / dir.	5087.39	VKDS 6080	98... 2.0
2.0	Suspensão	Pivô esquerdo/direito	3640.50	VKDS 4737	99... CH 07943... Pino c/ diam. 18 mm
2.0	Suspensão	Prato de mola (Kit)	5035.23	VKD 35002	2.0
2.0	Transmissão	Junta fixa	3272.Y3	VKJA 5333	98...12 2.0 16V Mot. EW10J4/XU10J4R/RS c/ ABS, 29 dentes (25 34 90), T1
2.0	Transmissão	Semi eixo	3272.FP	VKJC 3976	98...12 2.0 16V Mot. EW10J4/XU10J4R/RS c/ ABS, 29dentes Lado esq. (25 - 24 586)
2.0	Transmissão	Semi eixo	3273.0R	VKJC 4475	98...12 2.0 16V Mot. EW10J4/XU10J4R/RS c/ ABS, 29dentes Lado esq. (25 - 24 867)

CITROEN - ZX					
1.8	Direção	Articulação axial	3812.C0	VKY 4989	94...98 2.0 c/ DM/DH Compr. 339 mm
1.8	Direção	Terminal de direção dir. e esq.	3817.50	VKY 4853	94...98 2.0 c/ DM/DH Compr. 90 mm Rosca direita
1.8	Eixo Dianteiro	Roda	3307.56	BAH-0185 D	01/95...12/98 1.8 8/16V com\sem ABS
1.8	Eixo Dianteiro	Roda (Kit)	3307.56	VKBA 915	01/95...12/98 1.8 8/16V com\sem ABS
1.8	Eixo Dianteiro	Semi eixo dir.	•	6006-2RS1	95...98 1.8
1.8	Eixo Traseiro	Roda	3748.17	BT2B 445539 CC	01/95...12/98 1.8 Freio a tambor s/ ABS
1.8	Eixo Traseiro	Roda (Kit)	3748.17	VKBA 961	01/95...12/98 1.8 Freio a tambor s/ ABS
1.8	Eixo Traseiro	Roda	3748.32	BAFB 447302 BB	01/95...12/98 1.8 8/16V Freio a disco
1.8	Eixo Traseiro	Roda (Kit)	3748.32	VKBA 1475	01/95...12/98 1.8 8/16V Freio a disco
1.8	Eixo Traseiro	Roda	3748.31	BAFB 447302 BC	01/95...12/98 1.8 8/16V Freio a tambor c/ ABS
1.8	Eixo Traseiro	Roda (Kit)	3748.31	VKBA 3465	01/95...12/98 1.8 8/16V Freio a tambor c/ ABS
1.8	Motor	Bomba d'água	1201.98	VKPC 83635	01/96...02/98 1.8 16V Mot. XU7JP4
1.8	Motor	Polia da correia sincronizadora	0830.37	VKM 23214	01/96...02/98 1.8 16V Mot. XU7JP4
1.8	Motor	Tensionador da correia sincronizadora	0829.69, 9635336880	VKM 13214	01/96...02/98 1.8 16V Mot. XU7JP4
1.8	Motor	Polia da correia de serviço	5751.36	VKM 33026	01/96...02/98 1.8 16V Mot. XU7JP4 Alt. 90A c/ AC
1.8	Motor	Polia da correia de serviço	5751.37	VKM 33027	01/96...02/98 1.8 16V Mot. XU7JP4 Alt. 120A c/ AC
1.8	Motor	Tensionador da correia de serviço	5751.35	VKM 33028	01/96...02/98 1.8 16V Mot. XU7JP4 Alt. 90/120A c/ AC

Catálogo de aplicação automotiva

2013
Linha leve



Mot.	Posição Grupo	Posição	Nº Montadora	Designação SKF	Observações
CITROEN - ZX					
1.8	Motor	Tensionador da correia de serviço	5751.18	VKM 33003	94...98 1.8. 8/16V mot. XU7JP/XU7JP4 s/ AC Alt. 70/80/90A
1.8	Motor	Bomba d'água	1201.50, 1201.61, 1202.50	VKPC 83615	94...98 1.8. 8V mot. XU7JP
1.8	Motor	Tensionador da correia sincronizadora	0829.19, 0829.29, 0829.54, 97535002	VKM 13100	94...98 1.8. 8V mot. XU7JP
1.8	Motor	Polia da correia de serviço	5751.20	VKM 33034	94...98 1.8. 8V mot. XU7JP c/ AC
1.8	Motor	Tensionador da correia de serviço	5751.35	VKM 33028	94...98 1.8. 8V mot. XU7JP c/ AC
1.8	Suspensão	Bieleta esq. / dir.	5087.39	VKDS 6080	94... 1.8
1.8	Suspensão	Prato de mola (Kit)	5035.23	VKDA 35307	95...98 1.8 s/ DH
1.9	Direção	Articulação axial	3812.C0	VKY 4989	94...98 1.9 c/ DM/DH Compr. 339 mm
1.9	Direção	Terminal de direção dir. e esq.	3817.50	VKY 4853	94...98 1.9 c/ DM/DH Compr. 90 mm Rosca direita
1.9	Eixo Dianteiro	Roda	3307.56	BAH-0185 D	92...94 1.8 8/16V c/ ou s/ ABS
1.9	Eixo Dianteiro	Roda (Kit)	3307.56	VKBA 915	92...94 1.8 8/16V c/ ou s/ ABS
1.9	Eixo Dianteiro	Semi eixo dir.	•	6006-2RS1	92...94 1.9
1.9	Eixo Traseiro	Roda	3748.17	BT2B 445539 CC	95...98 1.9 Freio a tambor s/ ABS
1.9	Eixo Traseiro	Roda (Kit)	3748.17	VKBA 961	95...98 1.9 Freio a tambor s/ ABS
1.9	Eixo Traseiro	Roda	3748.32	BAFB 447302 BB	95...98 1.9 8/16V Freio a disco
1.9	Eixo Traseiro	Roda (Kit)	3748.32	VKBA 1475	95...98 1.9 8/16V Freio a disco
1.9	Eixo Traseiro	Roda	3748.31	BAFB 447302 BC	95...98 1.9 8/16V Freio a tambor c/ ABS
1.9	Eixo Traseiro	Roda (Kit)	3748.31	VKBA 3465	95...98 1.9 8/16V Freio a tambor c/ ABS
1.9	Motor	Bomba d'água	1201.50, 1201.61, 1202.50	VKPC 83615	92...94 1.9 8V Mot. XU9JA
1.9	Motor	Tensionador da correia sincronizadora	0829.19, 0829.29, 0829.54, 97535002	VKM 13100	92...97 1.9 8V Mot. XU9JA Correia c/ 114 dentes
1.9	Suspensão	Bieleta esq. / dir.	5087.39	VKDS 6080	94... 1.9
1.9	Suspensão	Prato de mola (Kit)	5035.23	VKDA 35307	92...94 1.9 s/ DH
2.0	Direção	Articulação axial	3812.C0	VKY 4989	94...98 2.0 c/ DM/DH Compr. 339 mm
2.0	Direção	Terminal de direção dir. e esq.	3817.50	VKY 4853	94...98 2.0 c/ DM/DH Compr. 90 mm Rosca direita
2.0	Eixo Dianteiro	Roda	3307.56	BAH-0185 D	94...10/97 2.0 8/16V
2.0	Eixo Dianteiro	Roda (Kit)	3307.56	VKBA 915	94...10/97 2.0 8/16V
2.0	Eixo Dianteiro	Semi eixo dir.	•	6006-2RS1	92...97 2.0 16V
2.0	Eixo Traseiro	Roda	3748.17	BT2B 445539 CC	94...10/97 2.0 Freio a tambor s/ ABS
2.0	Eixo Traseiro	Roda (Kit)	3748.17	VKBA 961	94...10/97 2.0 Freio a tambor s/ ABS
2.0	Eixo Traseiro	Roda	3748.32	BAFB 447302 BB	94...10/97 2.0 8/16V Freio a disco
2.0	Eixo Traseiro	Roda (Kit)	3748.32	VKBA 1475	94...10/97 2.0 8/16V Freio a disco
2.0	Embreagem	Desengate	2241.42, 2041.60, 2041.67	VKC 2516 H	94...06/97 2.0 8/16V
2.0	Motor	Bomba d'água	1201.93, 1201.A1	VKPC 83636	05/96...06/07 2.0 16V Mot. XU20J4R/RS
2.0	Motor	Tensionador da correia sincronizadora	0829.20, 91538722	VKM 13210	92...97 2.0 Mot. XU10J4
2.0	Motor	Tensionador da correia sincronizadora	0829.31	VKM 13211	92...97 2.0 Mot. XU10J4



CITROEN

Catálogo de aplicação automotiva

2013

Linha leve



Mot.	Posição Grupo	Posição	Nº Montadora	Designação SKF	Observações
CITROEN - ZX					
2.0	Motor	Bomba d'água	1201.52	VKPC 83420 A	94...02 2.0 Mot. XU10J2
2.0	Motor	Polia da correia de serviço	5751.20	VKM 33034	94...02 2.0 Mot. XU10J2 c/ AC
2.0	Motor	Tensionador da correia de serviço	5751.35	VKM 33028	94...02 2.0 Mot. XU10J2 c/ AC
2.0	Motor	Tensionador da correia sincronizadora	0829.19, 0829.29, 0829.54, 97535002	VKM 13100	94...02 2.0 Mot. XU10J2
2.0	Motor	Bomba d'água	1201.52	VKPC 83420 A	94...02 2.0 Turbo Mot. XU10J2TE
2.0	Motor	Tensionador da correia sincronizadora	0829.19, 0829.29, 0829.54, 97535002	VKM 13100	94...02 2.0 Turbo Mot. XU10J2TE
2.0	Motor	Tensionador da correia de serviço	5751.18	VKM 33003	94...97 2.0 Turbo Mot. XU10J2TE c/ 70/80/90A s/ AC
2.0	Suspensão	Bieleta esq. / dir.	5087.39	VKDS 6080	94... 2.0
2.0	Suspensão	Prato de mola (Kit)	5035.23	VKDA 35307	94...97 2.0 16V s/ DH

CROSS LANDER - CL					
2.8	Eixo Traseiro	Roda	BE0C1225A / E3T21225AA	U 399/365 A/L	02...06 2.8 Eixo Albarus 44-1
2.8	Eixo Traseiro	Roda	E3T21225AA	U 497/460 L	02...06 2.8 Eixo Albarus 46
2.8	Embreagem	Atuador hidráulico	F8727A508 AA/AC / 254721261 RB	VKCH 151103	02...06 2.8 Mot. 132cv TDI International Maxion
2.8	Suspensão	Bandeja dir.	2L5Z3082 AA	VKDS 6019	02...06 2.8 Mot. 132cv TDI International Maxion
2.8	Suspensão	Bandeja esq.	2L5Z3083 AA	VKDS 6020	02...06 2.8 Mot. 132cv TDI International Maxion

DAEWOO - ESPERO					
2.0	Eixo Dianteiro	Roda	•	BAH-0036	91...97 2.0 8V
2.0	Eixo Dianteiro	Roda (Kit)	•	VKBA 3257	91...97 2.0 8V
2.0	Eixo Traseiro	Roda, ext.	09265-29001	BT1-0606/Q	91...97 2.0 8V Freio a tambor s/ ABS
2.0	Eixo Traseiro	Roda, int.	09267-34002	BT1-0607/Q	91...97 2.0 8v Freio a tambor s/ ABS
2.0	Eixo Traseiro	Roda (Kit)	•	VKBA 3255	91...97 2.0 8V Freio a tambor s/ ABS
2.0	Embreagem	Desengate	90251210, 90251702, 90278884, 90129166	VKC 2238 H	91...97 2.0 8V
2.0	Motor	Bomba d'água	90220568	VKPC 85407	1995 2.0 8V
2.0	Motor	Bomba d'água	90284802	VKPC 85400 A	95...97 2.0 8V
2.0	Motor	Tensionador da correia sincronizadora	93202400	VKM 60007 A	91...97 2.0 8V
2.0	Suspensão	Pivô esquerdo/direito	94788122	VKDS 4933	91...97 2.0 8V

Catálogo de aplicação automotiva

2013

Linha leve



Mot.	Posição Grupo	Posição	Nº Montadora	Designação SKF	Observações
DAEWOO - LANOS					
1.6	Eixo Traseiro	Roda, ext.	2667866	BT1-0606/Q	97...02 1.6 16V s/ ABS
1.6	Eixo Traseiro	Roda, int.	09265-29001	BT1-0607/Q	97...02 1.6 16V s/ ABS
1.6	Eixo Traseiro	Roda (Kit)	•	VKBA 3255	97...02 1.6 16V s/ ABS
1.6	Embreagem	Desengate	90251210, 90251702, 90278884, 90129166	VKC 2238 H	97...02 1.6 16V
1.6	Suspensão	Pivô esquerdo/direito	94788122	VKDS 4933	97...02 1.6 16V

DAEWOO - LEGANZA					
2.0	Direção	Terminal de direção dir. e esq.	90496408	VKY 4852	97...99 2.0 16V
2.0	Embreagem	Desengate	90251210, 90251702, 90278884, 90129166	VKC 2238 H	97...99 2.0 16V
2.2	Direção	Terminal de direção dir. e esq.	90496408	VKY 4852	97...99 2.2
2.2	Embreagem	Desengate	90251210, 90251702, 90278884, 90129166	VKC 2238 H	97...99 2.2

DAEWOO - NUBIRA					
1.6	Direção	Articulação axial	324186, 90498182, 1603198	VKY 4982	97...99 1.6 16V
1.6	Direção	Terminal de direção dir. e esq.	90496408	VKY 4852	97...99 1.6 16V
1.6	Eixo Traseiro	Roda, ext.	2667866	BT1-0606/Q	05/97...07/03 1.6
1.6	Eixo Traseiro	Roda, int.	09265-29001	BT1-0607/Q	05/97...07/03 1.6
1.6	Eixo Traseiro	Roda (Kit)	•	VKBA 3255	05/97...07/03 1.6
1.6	Embreagem	Desengate	90251210, 90251702, 90278884, 90129166	VKC 2238 H	97... 1.6 16V
2.0	Direção	Articulação axial	324186, 90498182, 1603198	VKY 4982	97...99 2.0 16V
2.0	Direção	Terminal de direção dir. e esq.	90496408	VKY 4852	97...99 2.0 16V
2.0	Embreagem	Desengate	90251210, 90251702, 90278884, 90129166	VKC 2238 H	97... 2.0 16V



DAEWOO

Catálogo de aplicação automotiva

2013



Linha leve

Mot.	Posição Grupo	Posição	Nº Montadora	Designação SKF	Observações
DODGE - DAKOTA					
2.5	Direção	Articulação axial	52038889	VKY 4928	97...01 2.5 c/ DH Compr. 241 mm
2.5	Eixo Dianteiro	Roda, ext.	•	LM 12749/711/Q	96... 2.5 8V
2.5	Eixo Dianteiro	Roda, int.	•	JL 69349 X/310/Q	96... 2.5 8V
2.5	Embreagem	Cilindro escravo	53 015 093 AE	VKCH 151056	98... 2.5 8V Gasolina/Diesel
2.5	Embreagem	Cilindro mestre	53015093 AD	VKCH 101125	98... 2.5 8V Gasolina/Diesel
2.5	Suspensão	Pivô inferior	52038886	VKDS 4769	97...01 2.5 4x2
2.5	Suspensão	Pivô superior	•	VKDS 4768	97...01 2.5 4x2
3.9	Diferencial	Coroa lat, dir. e esq.	•	LM 501349/310/Q	93...02 3.9 V6
3.9	Diferencial	Pinhão cônico, tras.	•	HM 88649/2/610 / 2/QCL7C	93...02 3.9 V6
3.9	Direção	Articulação axial	52038889	VKY 4928	97...01 3.9 c/ DH Compr. 241 mm
3.9	Eixo Dianteiro	Roda, ext.	•	LM 12749/711/Q	96... 3.9 V6 12V
3.9	Eixo Dianteiro	Roda, int.	•	JL 69349 X/310/Q	96... 3.9 V6 12V
3.9	Embreagem	Cilindro escravo	53 015 093 AE	VKCH 151056	98... 3.9 V6 12V
3.9	Embreagem	Cilindro mestre	53015093 AD	VKCH 101125	98... 3.9 V6 12V
3.9	Motor	Bomba d'água	53021018, 53020280, 3837641	VKPC 4896	93...02 3.9 V6
3.9	Suspensão	Pivô inferior	52038886	VKDS 4769	97...01 3.9 4x2
3.9	Suspensão	Pivô superior	•	VKDS 4768	97...01 3.9 4x2
5.2	Diferencial	Coroa lat, dir. e esq.	•	LM 501349/310/Q	93...98 5.2 V8
5.2	Diferencial	Pinhão cônico, tras.	•	HM 88649/2/610 / 2/QCL7C	93...98 5.2 V8
5.2	Direção	Articulação axial	4333450	VKY 4921	87...90 5.2 V8 c/ DH, TRW Compr. 312 mm
5.2	Motor	Bomba d'água	53021018, 53020280, 3837641	VKPC 4896	93...98 5.2 V8
5.9	Diferencial	Coroa lat, dir. e esq.	•	LM 501349/310/Q	98...02 5.9 V8
5.9	Diferencial	Pinhão cônico, tras.	•	HM 88649/2/610 / 2/QCL7C	98...02 5.9 V8

DODGE - GRAN CARAVAN					
3.3	Direção	Articulação axial	ES3463	VKY 6129	96...00 3.3 V6 c/ DH Compr. 319
3.3	Direção	Terminal de direção dir. e esq.	4797706	VKY 4874	96...00 3.3 V6 c/ DH
3.3	Eixo Dianteiro	Roda	•	BR930215	96...07 3.3 Roda 15/16"
3.3	Eixo Traseiro	Roda	•	BR930066	97...00 3.3 4x4
3.3	Eixo Traseiro	Roda	•	BR930067	97...00 3.3 Roda 15" c/ ABS
3.3	Eixo Traseiro	Roda	•	BR930279	01...07 3.3 s/ ABS 5 furos
3.3	Eixo Traseiro	Roda	•	BR930278	01...07 3.3 c/ ABS 5 furos
3.3	Embreagem	Desengate	•	N4093	96... 3.3 V6
3.3	Embreagem	Desengate	•	N4122	90...93 3.3 V6
3.3	Embreagem	Apoio	•	6203-2RS1	91...00 3.3 V6 Motor diesel
3.3	Embreagem	Apoio	•	B128	91...00 3.3 V6 Motor diesel
3.3	Suspensão	Pivô esquerdo/direito	4449553	VKDS 4729	91...00 3.3 V6
3.6	Direção	Articulação axial	4333450	VKY 4921	91...95 3.6 c/ DH, TRW Compr. 312 mm

Catálogo de aplicação automotiva

2013

Linha leve



Mot.	Posição Grupo	Posição	Nº Montadora	Designação SKF	Observações
DODGE - GRAN CARAVAN					
3.6	Eixo Dianteiro	Roda	•	BR930215	96...07 3.8 Roda 15/16"
3.6	Eixo Traseiro	Roda	•	BR930279	01...07 3.8 s/ ABS 5 furos
3.6	Eixo Traseiro	Roda	•	BR930278	01...07 3.8 c/ ABS 5 furos
3.6	Eixo Traseiro	Roda	•	BR930066	97...00 3.8 4x4
3.6	Eixo Traseiro	Roda	•	BR930067	97...00 3.8 Roda 15" c/ ABS
3.6	Embreagem	Apoio	•	6203-2RS1	91...00 3.6 Motor diesel
3.6	Embreagem	Apoio	•	B128	91...00 3.6 Motor diesel
3.6	Suspensão	Pivô esquerdo/direito	4449553	VKDS 4729	91...00 3.6
3.8	Direção	Terminal de direção dir. e esq.	4797706	VKY 4874	96...00 3.8 V6 c/ DH
3.8	Direção	Articulação axial	ES3463	VKY 6129	96...00 3.8 V6 c/ DH Compr. 319
3.8	Eixo Dianteiro	Roda	•	BR930215	96...07 3.8 Roda 15/16"
3.8	Eixo Traseiro	Roda	•	BR930066	97...00 3.8 4x4
3.8	Eixo Traseiro	Roda	•	BR930067	97...00 3.8 Roda 15" c/ ABS
3.8	Eixo Traseiro	Roda	•	BR930279	01...07 3.8 s/ ABS 5 furos
3.8	Eixo Traseiro	Roda	•	BR930278	01...07 3.8 c/ ABS 5 furos
3.8	Embreagem	Desengate	•	N4093	... 3.8 V6
3.8	Embreagem	Desengate	•	N4122	90...93 3.8 V6
3.8	Embreagem	Apoio	•	6203-2RS1	91...00 3.8 V6 Motor diesel
3.8	Embreagem	Apoio	•	B128	91...00 3.8 V6 Motor diesel
3.8	Suspensão	Pivô esquerdo/direito	4449553	VKDS 4729	91...00 3.8 V6
4.0	Direção	Articulação axial	ES3463	VKY 6129	93...00 4.0 V6 c/ DH Compr. 319
4.0	Direção	Terminal direção externo - esq.	52005741	VKY 4884	93...98 4.0 V6 Compr. 140 mm
4.0	Direção	Terminal de direção dir. e esq.	4797706	VKY 4874	96...00 4.0 V6 c/ DH
4.0	Eixo Dianteiro	Roda	•	BR930215	96...07 3.8 Roda 15/16"
4.0	Eixo Traseiro	Roda	•	BR930066	97...00 3.8 4x4
4.0	Eixo Traseiro	Roda	•	BR930067	97...00 3.8 Roda 15" c/ ABS
4.0	Eixo Traseiro	Roda	•	BR930279	01...07 3.8 s/ ABS 5 furos
4.0	Eixo Traseiro	Roda	•	BR930278	01...07 3.8 c/ ABS 5 furos
4.0	Embreagem	Desengate	•	N4093	91..00 4.0 V6
4.0	Embreagem	Apoio	•	6203-2RS1	91..00 4.0 V6 Motor diesel
4.0	Embreagem	Apoio	•	B128	91..00 4.0 V6 Motor diesel
4.0	Embreagem	Desengate	•	N4122	91..93 4.0 V6
4.0	Suspensão	Pivô inferior	K3161T	VKDS 4753	93...00 4.0 V6
4.0	Suspensão	Pivô superior	K3134T	VKDS 4754	93...00 4.0 V7

DODGE - JOURNEY					
2.7	Eixo Dianteiro	Roda	•	BR930700	09... 2.7 V6 16V
3.9	Eixo Dianteiro	Roda	•	BR930700	09... 3.9 V6



DODGE

Catálogo de aplicação automotiva

2013

Linha leve



Mot.	Posição Grupo	Posição	Nº Montadora	Designação SKF	Observações
DODGE - RAM 1500					
3.9	Motor	Bomba d'água	53021018, 53020280, 3837641	VKPC 4896	97...97 3.9 V6
3.9	Suspensão	Pivô superior	K3134T	VKDS 4754	94...99 3.9 V6 4x4 Eixo Dana44
3.9	Suspensão	Pivô inferior	•	VKDS 4745	94...99 3.9 V6 4x2
5.2	Motor	Bomba d'água	53021018, 53020280, 3837641	VKPC 4896	94...01 5.2 V8
5.2	Suspensão	Pivô superior	K3134T	VKDS 4754	94...01 5.2 V8 4x4 Eixo Dana44
5.2	Suspensão	Pivô inferior	•	VKDS 4745	94...01 5.2 V8 4x2
5.9	Motor	Bomba d'água	53021018, 53020280, 3837641	VKPC 4896	94...02 5.9 V8
5.9	Suspensão	Pivô superior	K3134T	VKDS 4754	94...02 5.9 V8 4x4 Eixo Dana44
5.9	Suspensão	Pivô inferior	•	VKDS 4745	94...02 5.9 V8 4x2

DODGE - RAM 2500					
3.9	Motor	Bomba d'água	53021018, 53020280, 3837641	VKPC 4896	97...97 3.9 V6
3.9	Suspensão	Pivô superior	K3134T	VKDS 4754	94...99 3.9 V6 4x4
3.9	Suspensão	Pivô superior	2SF498059, 8F8T 3049, 2C3Z 3V050	VKDS 4764	94...99 3.9 V6 4x4 Eixo Dana 44
5.2	Motor	Bomba d'água	53021018, 53020280, 3837641	VKPC 4896	94...01 5.2 V8
5.2	Suspensão	Pivô superior	K3134T	VKDS 4754	94...99 5.2 V8 4x4
5.2	Suspensão	Pivô superior	2SF498059, 8F8T 3049, 2C3Z 3V050	VKDS 4764	94...99 5.2 V8 4x4 Eixo Dana 44
5.9	Motor	Bomba d'água	53021018, 53020280, 3837641	VKPC 4896	94...02 5.9 V8
5.9	Suspensão	Pivô superior	K3134T	VKDS 4754	94...99 5.9 V8 4x4
5.9	Suspensão	Pivô superior	2SF498059, 8F8T 3049, 2C3Z 3V050	VKDS 4764	94...99 5.9 V8 4x4 Eixo Dana 44

DODGE - RAM 3500					
3.9	Motor	Bomba d'água	53021018, 53020280, 3837641	VKPC 4896	97...97 3.9 V6
3.9	Suspensão	Pivô superior	2SF498059, 8F8T 3049, 2C3Z 3V050	VKDS 4764	94...99 3.9 V6 4x4 Eixo Dana 44
5.2	Motor	Bomba d'água	53021018, 53020280, 3837641	VKPC 4896	94...01 5.2 V8
5.2	Suspensão	Pivô superior	2SF498059, 8F8T 3049, 2C3Z 3V050	VKDS 4764	94...99 5.2 V8 4x4 Eixo Dana 44

Catálogo de aplicação automotiva

2013

Linha leve



Mot.	Posição Grupo	Posição	Nº Montadora	Designação SKF	Observações
DODGE - RAM 3500					
5.9	Motor	Bomba d'água	53021018, 53020280, 3837641	VKPC 4896	94...02 5.9 V8
5.9	Suspensão	Pivô superior	25F498059, 8F8T 3049, 2C3Z 3V050	VKDS 4764	94...99 5.9 V8 4x4 Eixo Dana 44
FIAT - 147					
1.050	Diferencial	Coroa lat, dir. e esq.	4177463, 7506382	639058	77...86 1.050
1.050	Direção	Articulação axial	7073201	VKY 4898	77...84 1.050 Compr. 140 mm
1.050	Direção	Articulação axial	5960321	VKY 4958	84...86 1.050
1.050	Direção	Terminal de direção dir. e esq.	5983406, 7560331	VKY 6187	77...86 1.050 Compr. 112 mm
1.050	Direção	Terminal de direção dir. e esq.	4361669, 4361667	VKY 6186	77...86 1.050 Compr. 190 mm
1.050	Eixo Dianteiro	Roda	5891194, 7510753	BAHB 633313 EA	77...09/85 1.050
1.050	Eixo Dianteiro	Roda	500005010, 46439334	BAH-0031 D	10/85... 1.050
1.050	Eixo Dianteiro	Roda (Kit)	5890992	VKBA 1414	10/85... 1.050
1.050	Eixo Traseiro	Roda	51827178	VKBA 4625 A	77...86 1.050 s/ ABS
1.050	Embreagem	Desengate	46743407, 55204447, 7799778	VKC 5168 A	77...86 1.050
1.050	Motor	Bomba d'água	7628880, 5890406, 5882691, 4336009.	VKPC 82208 A	77...86 1.050
1.050	Motor	Polia da correia sincronizadora	4427068	VKM 60006 A	77...86 1.050
1.050	Motor	Alternador, diant.	7076229	6203-2RSH / C3HTVT200	77...86 1.050 Bosch
1.050	Motor	Alternador, tras.	7075306	62201-2RS1 / C3HTVT193	77...86 1.050 Bosch 70A
1.050	Suspensão	Bandeja tras. dir. e esq.	4356872	VKDS 6094	77...82 1.050 c/ buchas c/ eixo
1.050	Suspensão	Bandeja tras. dir. e esq.	7546418	VKDA 6095	83...86 1.050 c/ buchas c/ eixo
1.050	Suspensão	Braço da suspensão	7591277	VKDS 6024	77...86 1.050 Antigo
1.050	Suspensão	Pivô esquerdo/direito	7529148	VKDS 4775	77...86 1.050
1.050	Transmissão	Coifa lado câmbio	4177472	VKJP 84873	77...84 1.050 (73 30 110)
1.050	Transmissão	Coifa lado câmbio	7507450	VKJP 84859	84...86 1.050 (74 21 83)
1.050	Transmissão	Coifa lado roda	7509702	VKJP 14848	77...86 1.050 (70 21 100)
1.050	Transmissão	Junta fixa	4475837	VKJA 41017 A	77...86 1.050 8V (20 20 81), T2
1.3	Diferencial	Coroa lat, dir. e esq.	4177463, 7506382	639058	77...86 1.3
1.3	Direção	Articulação axial	7073201	VKY 4898	77...84 1.3 Compr. 140 mm
1.3	Direção	Articulação axial	5960321	VKY 4958	84...86 1.3
1.3	Direção	Terminal de direção dir. e esq.	5983406, 7560331	VKY 6187	77...86 1.3 Compr. 112 mm
1.3	Direção	Terminal de direção dir. e esq.	4361669, 4361667	VKY 6186	77...86 1.3 Compr. 190 mm
1.3	Eixo Dianteiro	Roda	5891194, 7510753	BAHB 633313 EA	77...09/85 1.3



DODGE / FIAT

Catálogo de aplicação automotiva

2013

Linha leve



Mot.	Posição Grupo	Posição	Nº Montadora	Designação SKF	Observações
FIAT - 147					
1.3	Eixo Dianteiro	Roda	500005010, 46439334	BAH-0031 D	10/85... 1.3
1.3	Eixo Dianteiro	Roda (Kit)	5890992	VKBA 1414	10/85... 1.3
1.3	Eixo Traseiro	Roda	51827178	VKBA 4625 A	77...86 1.3 s/ ABS
1.3	Embreagem	Desengate	46743407, 55204447, 7799778	VKC 5168 A	77...86 1.3
1.3	Motor	Bomba d'água	7628880, 5890406, 5882691, 4336009.	VKPC 82208 A	77...86 1.3
1.3	Motor	Polia da correia sincronizadora	4427068	VKM 60006 A	77...86 1.3
1.3	Motor	Alternador, diant.	7076229	6203-2RSH / C3HTVT200	77...86 1.3 Bosch
1.3	Motor	Alternador, tras.	7075306	62201-2RS1 / C3HTVT193	77...86 1.3 Bosch
1.3	Suspensão	Bandeja tras. dir. e esq.	4356872	VKDS 6094	77...82 1.3 c/ buchas c/ eixo
1.3	Suspensão	Bandeja tras. dir. e esq.	7546418	VKDA 6095	83...86 1.3 c/ buchas c/ eixo
1.3	Suspensão	Braço da suspensão	7591277	VKDS 6024	77...86 1.3 Antigo
1.3	Suspensão	Pivô esquerdo/direito	7529148	VKDS 4775	77...86 1.3
1.3	Transmissão	Coifa lado câmbio	4177472	VKJP 84873	77...84 1.3 (73 30 110)
1.3	Transmissão	Coifa lado câmbio	7507450	VKJP 84859	84...86 1.3 (74 21 83)
1.3	Transmissão	Coifa lado roda	7509702	VKJP 14848	77...86 1.3 (70 21 100)
1.3	Transmissão	Junta fixa	4475837	VKJA 41017 A	77...86 1.3 (20 20 81), T2

FIAT - BRAVA					
1.6	Diferencial	Coroa lat, dir. e esq.	4177463, 7506382	639058	99...03 1.6 16V
1.6	Câmbio	Eixo primário / secundário, dir.	46413349	BB1B 631046 B	99...03 1.6 16V
1.6	Direção	Articulação axial	9947713	VKY 4913	99...03 1.6 16V Direção hidráulica Compr. 309 mm
1.6	Direção	Terminal de direção dir. e esq.	9947714	VKY 4879	99...03 1.6 16V Direção hidráulica Compr. 106 mm
1.6	Eixo Dianteiro	Roda	46773662, 46423869, 464238690, 51754191	BAH-0012 AD	99...03 1.6 16V s/ ABS
1.6	Eixo Dianteiro	Roda (Kit)	46773662, 46423869, 5890987	VKBA 1439	99...03 1.6 16V s/ ABS
1.6	Eixo Dianteiro	Roda	46512970, 51758495	BAH-0055 AAX	99...03 1.6 16V c/ ABS
1.6	Eixo Traseiro	Roda	71714476, 71737612, 46453887, 51754192	BAF-0013 AD	99...03 1.6 16V s/ ABS
1.6	Eixo Traseiro	Roda	71714463, 71714471, 71737614, 7769902	BAF-0040 B	99...03 1.6 16V c/ ABS Placa magnética
1.6	Embreagem	Desengate	46743407, 55204447, 7799778	VKC 5168 A	99...03 1.6 16V

Catálogo de aplicação automotiva

2013

Linha leve



Mot.	Posição Grupo	Posição	Nº Montadora	Designação SKF	Observações
FIAT - BRAVA					
1.6	Motor	Bomba d'água	46444355, 46400058	VKPC 82441 A	99...03 1.6 16V
1.6	Motor	Polia da correia de serviço	46537101	VKM 32243	99...03 1.6 16V
1.6	Motor	Polia da correia de serviço	7702173, 46424716	VKM 32009	99...00 1.6 16V
1.6	Motor	Polia da correia sincronizadora	46400054	VKM 22242 A	99...03 1.6 16V
1.6	Motor	Tensionador da correia sincronizadora	46416489	VKM 12242 L	99...03 1.6 16V
1.6	Suspensão	Bandeja dir.	46474557	VKDS 6027	99...03 1.6 16V
1.6	Suspensão	Bandeja esq.	46474556	VKDS 6028	99...03 1.6 16V
1.6	Suspensão	Bieleta esq. / dir.	46413122, 5170104	VKDS 6037	99...03 1.6 16V
1.6	Transmissão	Rolamento semi eixo	46307337	VKJP 84888	99...03 1.6 16V
1.6	Transmissão	Coifa lado câmbio	7689505	VKJP 84863	99...03 1.6 16V (73 30 110) s/ rolamento
1.8	Diferencial	Coroa lat. dir. e esq.	4393442	32009 X/Q	99...03 1.8 16V
1.8	Câmbio	Eixo primário, esq.	46475263	BB1-0016 A	99...03 1.8 16V
1.8	Câmbio	Eixo primário / secundário, dir.	46413349	BB1B 631046 B	99...03 1.8 16V
1.8	Direção	Articulação axial	9947713	VKY 4913	99...03 1.8 16V Direção Hidráulica Compr. 309 mm
1.8	Direção	Terminal de direção dir. e esq.	9947714	VKY 4879	99...03 1.8 16V Direção Hidráulica Compr. 106 mm
1.8	Eixo Dianteiro	Roda	46773662, 46423869, 464238690, 51754191	BAH-0012 AD	99...03 1.8 16V s/ ABS
1.8	Eixo Dianteiro	Roda (Kit)	46773662, 46423869, 5890987	VKBA 1439	99...03 1.8 16V s/ ABS
1.8	Eixo Dianteiro	Roda	46512970, 51758495	BAH-0055 AAX	99...03 1.8 16V c/ ABS
1.8	Eixo Traseiro	Roda	71714476, 71737612, 46453887, 51754192	BAF-0013 AD	99...03 1.8 16V s/ ABS
1.8	Eixo Traseiro	Roda	71714463, 71714471, 71737614, 7769902	BAF-0040 B	99...03 1.8 16V c/ ABS Placa magnética
1.8	Embreagem	Desengate	50011045	VKC 2501	99...03 1.8 16V
1.8	Motor	Bomba d'água	60586222, 60811328	VKPC 82645 A	99...03 1.8 16V
1.8	Motor	Polia da correia de serviço	60610908	VKM 32001	99...03 1.8 16V
1.8	Motor	Polia da correia sincronizadora	60671573	VKM 22177	98...03 1.8 16V
1.8	Motor	Tensionador da correia de serviço	46524692	VKM 32022	99...03 1.8 16V c/ AC
1.8	Motor	Tensionador da correia sincronizadora	60652477	VKM 4841	99...03 1.8 16V
1.8	Suspensão	Bandeja dir.	46474557	VKDS 6027	99...03 1.8 16V
1.8	Suspensão	Bandeja esq.	46474556	VKDS 6028	99...03 1.8 16V



FIAT

Catálogo de aplicação automotiva

2013

Linha leve



Mot.	Posição Grupo	Posição	Nº Montadora	Designação SKF	Observações
FIAT - BRAVA					
1.8	Suspensão	Bieleta esq. / dir.	46413122, 5170104	VKDS 6037	99...03 1.8 16V
1.8	Transmissão	Coifa lado câmbio	7081694	VKJP 84871	99...03 1.8 16V (78 30 89)
1.8	Transmissão	Semi eixo	•	VKJC 2450	99...03 1.8 16V

FIAT - BRAVO					
1.4	Direção	Articulação axial	9949217	VKY 4944	12... 1.4 T-Jet c/ DH Compr. 320 mm
1.4	Direção	Terminal de direção dir. e esq.	99499218	VKY 4823	12... 1.4 T-Jet c/ DH
1.4	Eixo Dianteiro	Roda	71753820	BAH-0077 DX	12... 1.4 T-Jet c/ e s/ ABS
1.4	Eixo Dianteiro	Roda (Kit)	71753820	VKBA 3598	12... 1.4 T-Jet
1.4	Eixo Traseiro	Roda	71714463, 71714471, 71737614, 7769902	BAF-0040 B	12... 1.4 T-Jet c/ ABS Placa magnética
1.4	Motor	Bomba d'água	46520401, 55184081, 55221397	VKPC 82251 A	12... 1.4 T-Jet
1.4	Motor	Tensionador da correia de serviço	46548452, 55191969, 55195023	VKM 32023	12... 1.4 T-Jet
1.4	Motor	Tensionador da correia sincronizadora	46403679, 73503128	VKM 12201 L	12... 1.4 T-Jet
1.4	Suspensão	Bieleta esq. / dir.	51704008	VKDS 6038	12... 1.4 T-Jet
1.4	Suspensão	Pivô esquerdo/direito	7084041	VKDS 4776	12... 1.4 T-Jet Bandeja estampada
1.8	Direção	Articulação axial	9949217	VKY 4944	11... 1.8 16V c/ DH Compr. 320 mm
1.8	Direção	Terminal de direção dir. e esq.	99499218	VKY 4823	11... 1.8 16V c/ DH
1.8	Eixo Dianteiro	Roda	71753820	BAH-0077 DX	11... 1.8 16V c/ e s/ ABS
1.8	Eixo Dianteiro	Roda (Kit)	71753820	VKBA 3598	11... 1.8 16V
1.8	Eixo Traseiro	Roda	71714463, 71714471, 71737614, 7769902	BAF-0040 B	11... 1.8 16V c/ ABS Placa magnética
1.8	Suspensão	Motor	7762926	VKPC 82646 A	11... 1.8 16V Polia Ø 59,5 mm
1.8	Suspensão	Bieleta esq. / dir.	51704008	VKDS 6038	11... 1.8 16V
1.8	Suspensão	Pivô esquerdo/direito	7084041	VKDS 4776	11... 1.8 16V Bandeja estampada

FIAT - CINQUECENTO					
1.4	Eixo Dianteiro	Roda	46512970, 51758495	BAH-0055 AAX	08... 1.4 8/16V c/ ABS
1.4	Eixo Dianteiro	Roda (Kit)	46512970, 51758495	VKBA 6540	08... 1.4 8/16V c/ ABS
1.4	Eixo Traseiro	Roda	71714463, 71714471, 71737614, 7769902	BAF-0040 B	08... 1.4 8/16V c/ ABS Placa magnética
1.4	Motor	Bomba d'água	46520401, 55184081, 55221397	VKPC 82251 A	08... 1.4 8V

Catálogo de aplicação automotiva

2013

Linha leve



Mot.	Posição Grupo	Posição	Nº Montadora	Designação SKF	Observações
FIAT - CINQUECENTO					
1.4	Motor	Tensionador da correia de serviço	46548452, 55191969, 55195023	VKM 32023	08... 1.4 8V
1.4	Motor	Tensionador da correia sincronizadora	46403679, 73503128	VKM 12201 L	08... 1.4 8V
1.4	Transmissão	Junta fixa	46307886	VKJA 3165	08... 1.4 8V (25 22 80), T3
FIAT - COUPÉ					
2.0	Eixo Dianteiro	Roda	46773662, 46423869, 464238690, 51754191	BAH-0012 AD	95...98 2.0 16V s/ ABS
2.0	Eixo Dianteiro	Roda (Kit)	46773662, 46423869, 5890987	VKBA 1439	95...98 2.0 16V
2.0	Eixo Traseiro	Roda	7732410	BAFB 633807 D	95...98 2.0 16V c/ ABS
2.0	Eixo Traseiro	Roda (Kit)	7732410	VKBA 1441	95...98 2.0 16V c/ ABS
2.0	Motor	Polia da correia de serviço	7740252	VKM 32002	95...98 2.0 16V s/ AC
2.0	Motor	Polia da correia de serviço	46440604	VKM 32005 H	95...98 2.0 16V c/ AC
2.0	Motor	Tensionador da correia de serviço	46441096, 7778564	VKM 32015	95...98 2.0 16V c/ AC
2.0	Motor	Tensionador da correia sincronizadora	5997325	VKM 12101	95...98 2.0 16V
FIAT - DOBLÓ					
1.3	Direção	Articulação axial	7083606	VKY 4939	01...06 1.3 16V c/ DH Compr. 295 mm
1.3	Direção	Articulação axial	7083602	VKY 4954	01...06 1.3 16V c/ DM Compr. 295 mm
1.3	Direção	Terminal de direção dir. e esq.	9947714	VKY 4879	01...06 1.3 16V c/ DH Compr. 106 mm
1.3	Direção	Terminal de direção dir.	46456660, 7083604, 46456189	VKY 6104	01...06 1.3 16V c/ DH/DM Compr. 144 mm
1.3	Direção	Terminal de direção esq.	46456189	VKY 6103	01...06 1.3 16V c/ DH/DM Compr. 144 mm
1.3	Eixo Dianteiro	Roda	46773662, 46423869, 464238690, 51754191	BAH-0012 AD	01...06 1.3 16V s/ ABS
1.3	Eixo Dianteiro	Roda (Kit)	46773662, 46423869, 5890987	VKBA 1439	01...06 1.3 16V s/ ABS
1.3	Eixo Dianteiro	Roda	46512970, 51758495	BAH-0055 AAX	01...06 1.3 16V c/ ABS
1.3	Eixo Traseiro	Roda	71714476, 71737612, 46453887, 51754192	BAF-0013 AD	01...06 1.3 16V s/ ABS
1.3	Embreagem	Desengate	46743407, 55204447, 7799778	VKC 5168 A	01...06 1.3 16V Fire Câmbio C-506/C-513
1.3	Motor	Bomba d'água	46520401, 46422512, 71713728	VKPC 82251 A	01...06 1.3 16V Mot. Fire



FIAT

Catálogo de aplicação automotiva

2013

Linha leve



Mot.	Posição Grupo	Posição	Nº Montadora	Designação SKF	Observações
FIAT - DOBLÓ					
1.3	Motor	Polia da correia de serviço	46548452 , 46756902 , 93254871 , 46756937	VKM 4806	01...06 1.3 16V Mot. Fire Alternador
1.3	Motor	Tensionador da correia de serviço	46756902, 46548452	VKM 4594	01...06 1.3 16V
1.3	Motor	Tensionador da correia sincronizadora	46403679, 73503128	VKM 12201 L	01...06 1.3 16V Mot. Fire
1.3	Suspensão	Bandeja diant. esq.	51.705.554.B	VKDS 6105	05... 1.3 16V c/ bucha c/ mancal s/ pivô c/ barra estab.
1.3	Suspensão	Bandeja diant. dir.	51.705.553.B	VKDS 6106	05... 1.3 16V c/ bucha c/ mancal s/ pivô c/ barra estab.
1.3	Suspensão	Bieleta esq. / dir.	46.836.399	VKDS 6159	01...06 1.3 16V Susp. tras. (exceto cargo)
1.3	Suspensão	Coxim do amortecedor diant. esq.	46760674	VKDS 6108	01...06 1.3 16V
1.3	Suspensão	Coxim do amortecedor diant. dir.	46760673	VKDS 6109	01...06 1.3 16V
1.3	Suspensão	Pivô esquerdo/direito	7076402, 7082812	VKDS 4725	01...06 1.3 16V Bandeja estampada
1.3	Transmissão	Coifa lado roda	46307575	VKJP 1133	01...06 1.3 8/16V Fire (74 22 85)
1.3	Transmissão	Junta fixa	46308205	VKJA 3228	01...06 1.3 8/16V Fire (22 22 79), T3
1.4	Direção	Articulação axial	7083606	VKY 4939	10... 1.4 8V c/ DH Compr. 295 mm
1.4	Direção	Articulação axial	7083602	VKY 4954	10... 1.4 8V c/ DM Compr. 295 mm
1.4	Direção	Terminal de direção dir. e esq.	9947714	VKY 4879	10... 1.4 8V c/ DH Compr. 106 mm
1.4	Direção	Terminal de direção dir.	46456660, 7083604, 46456189	VKY 6104	10... 1.4 8V c/ DH/DM Compr. 144 mm
1.4	Direção	Terminal de direção esq.	46456189	VKY 6103	10... 1.4 8V c/ DH/DM Compr. 144 mm
1.4	Eixo Dianteiro	Roda	46773662, 46423869, 464238690, 51754191	BAH-0012 AD	10... 1.4 8V s/ ABS
1.4	Eixo Dianteiro	Roda (Kit)	46773662, 46423869, 5890987	VKBA 1439	10... 1.4 8V s/ ABS
1.4	Eixo Dianteiro	Roda	46512970, 51758495	BAH-0055 AAX	10... 1.4 8V c/ ABS
1.4	Eixo Traseiro	Roda	71714476, 71737612, 46453887, 51754192	BAF-0013 AD	10... 1.4 8V s/ ABS
1.4	Eixo Traseiro	Roda	71714463, 71714471, 71737614, 7769902	BAF-0040 B	10... 1.4 8V c/ ABS Placa magnética
1.4	Embreagem	Desengate	46743407, 55204447, 7799778	VKC 5168 A	10... 1.4 8V Câmbio C-506 / C-513
1.4	Motor	Bomba d'água	46520401, 46422512, 71713728	VKPC 82251 A	10... 1.4 8V Mot. Fire
1.4	Motor	Polia da correia de serviço	46548452 , 46756902 , 93254871 , 46756937	VKM 4806	10... 1.4 8V Mot. Fire Alternador
1.4	Motor	Tensionador da correia de serviço	46756902, 46548452	VKM 4594	10... 1.4 8V

Catálogo de aplicação automotiva

2013

Linha leve



Mot.	Posição Grupo	Posição	Nº Montadora	Designação SKF	Observações
FIAT - DOBLÓ					
1.4	Motor	Tensionador da correia sincronizadora	55183497, 46548452	VKM 4964	10... 1.4 8V Mot. Fire Evo
1.4	Suspensão	Bandeja diant. esq.	51.705.554.B	VKDS 6105	10... 1.4 8V c/ bucha c/ mancal s/ pivô c/ barra estab.
1.4	Suspensão	Bandeja diant. dir.	51.705.553.B	VKDS 6106	10... 1.4 8V c/ bucha c/ mancal s/ pivô c/ barra estab.
1.4	Suspensão	Bieleta esq. / dir.	46.836.399	VKDS 6159	10... 1.4 8V Susp. tras. (exceto cargo)
1.4	Suspensão	Coxim do amortecedor diant. esq.	46760674	VKDS 6108	10... 1.4 8V
1.4	Suspensão	Coxim do amortecedor diant. dir.	46760673	VKDS 6109	10... 1.4 8V
1.4	Suspensão	Pivô esquerdo/direito	7076402, 7082812	VKDS 4725	10... 1.4 8V Bandeja estampada
1.4	Transmissão	Junta fixa	46308205	VKJA 3228	10... 1.4 8V (22 22 79), T3
1.6	Direção	Articulação axial	7083606	VKY 4939	01...04 1.6 16V c/ DH Compr. 295 mm
1.6	Direção	Articulação axial	7083602	VKY 4954	01...04 1.6 16V c/ DM Compr. 295 mm
1.6	Direção	Terminal de direção dir. e esq.	9947714	VKY 4879	01...04 1.6 16V c/ DH Compr. 106 mm
1.6	Direção	Terminal de direção dir.	46456660, 7083604, 46456189	VKY 6104	01...04 1.6 16V c/ DH/DM Compr. 144 mm
1.6	Direção	Terminal de direção esq.	46456189	VKY 6103	01...04 1.6 16V c/ DH/DM Compr. 144 mm
1.6	Eixo Dianteiro	Roda	46773662, 46423869, 464238690, 51754191	BAH-0012 AD	01...04 1.6 16V s/ ABS
1.6	Eixo Dianteiro	Roda (Kit)	46773662, 46423869, 5890987	VKBA 1439	01...04 1.6 16V s/ ABS
1.6	Eixo Dianteiro	Roda	46512970, 51758495	BAH-0055 AAX	01...04 1.6 16V c/ ABS
1.6	Eixo Traseiro	Roda	71714476, 71737612, 46453887, 51754192	BAF-0013 AD	01...04 1.6 16V s/ ABS
1.6	Eixo Traseiro	Roda	71714463, 71714471, 71737614, 7769902	BAF-0040 B	01...04 1.6 16V c/ ABS Placa magnética
1.6	Embreagem	Desengate	46743407, 55204447, 7799778	VKC 5168 A	01...04 1.6 16V MPI Câmbio C-506/C-513
1.6	Motor	Bomba d'água	46444355, 46400058	VKPC 82441 A	01...04 1.6 16V
1.6	Motor	Polia da correia de serviço	46524820	VKM 4909	10... 1.6 16V
1.6	Motor	Polia da correia sincronizadora	46400054	VKM 22242 A	01...04 1.6 16V
1.6	Motor	Tensionador da correia sincronizadora	46416489	VKM 12242 L	01...04 1.6 16V
1.6	Suspensão	Bandeja diant. esq.	51.705.554.B	VKDS 6105	01...04 1.6 16V c/ bucha c/ mancal s/ pivô c/ barra estab.
1.6	Suspensão	Bandeja diant. dir.	51.705.553.B	VKDS 6106	01...04 1.6 16V c/ bucha c/ mancal s/ pivô c/ barra estab.
1.6	Suspensão	Bieleta esq. / dir.	46.836.399	VKDS 6159	01...04 1.6 16V Susp. tras. (exceto cargo)
1.6	Suspensão	Coxim do amortecedor diant. esq.	46760674	VKDS 6108	01...04 1.6 16V



FIAT

Catálogo de aplicação automotiva

2013

Linha leve



Mot.	Posição Grupo	Posição	Nº Montadora	Designação SKF	Observações
FIAT - DOBLÓ					
1.6	Suspensão	Coxim do amortecedor diant. dir.	46760673	VKDS 6109	01...04 1.6 16V
1.6	Suspensão	Pivô esquerdo/direito	7076402, 7082812	VKDS 4725	01...04 1.6 16V Bandeja estampada
1.6	Transmissão	Rolamento semi eixo	46307337	VKJP 84888	01...04 1.6 16V
1.6	Transmissão	Junta fixa	46308205	VKJA 3228	01...04 1.6 16V (22 22 79), T3
1.6	Transmissão	Coifa lado câmbio	7689505	VKJP 84863	01...04 1.6 16V (73 30 110) s/ rolamento
1.6	Transmissão	Coifa lado roda	46307575	VKJP 1133	01...04 1.6 16V (74 22 85)
1.8	Direção	Articulação axial	7083606	VKY 4939	03... 1.8 8/16V c/ DH Compr. 295 mm
1.8	Direção	Articulação axial	7083602	VKY 4954	03... 1.8 8/16V c/ DM Compr. 295 mm
1.8	Direção	Articulação axial	7084967	VKY 6136	03... 1.8 8/16V c/ DH Compr. 295,5 Somente Adventure
1.8	Direção	Terminal de direção dir. e esq.	9947714	VKY 4879	03... 1.8 8/16V c/ DH Compr. 106 mm
1.8	Direção	Terminal de direção esq.	46456189	VKY 6103	03... 1.8 8/16V c/ DH/DM Compr. 144 mm Exceto Adventure
1.8	Direção	Terminal de direção dir.	46456660, 7083604, 46456189	VKY 6104	03... 1.8 8/16V c/ DH/DM Compr. 144 mm Exceto Adventure
1.8	Eixo Dianteiro	Roda	46773662, 46423869, 464238690, 51754191	BAH-0012 AD	03... 1.8 8/16V s/ ABS
1.8	Eixo Dianteiro	Roda (Kit)	46773662, 46423869, 5890987	VKBA 1439	03... 1.8 8/16V s/ ABS
1.8	Eixo Dianteiro	Roda	46512970, 51758495	BAH-0055 AAX	03... 1.8 8/16V c/ ABS
1.8	Eixo Traseiro	Roda	71714476, 71737612, 46453887, 51754192	BAF-0013 AD	03... 1.8 8/16V s/ ABS
1.8	Eixo Traseiro	Roda	71714463, 71714471, 71737614, 7769902	BAF-0040 B	03... 1.8 8/16V c/ ABS Placa magnética
1.8	Embreamento	Atuador hidráulico	55190965, 73503563	VKCH 4896	03... 1.8 8V Sistemas Valeo e LUK
1.8	Motor	Bomba d'água	93368514, 7083258	VKPC 4602	03... 1.8 8V Polia c/ 19 dentes Mot. GM
1.8	Motor	Polia da correia de serviço	55210364	VKM 4754	03... 1.8 8V Alternador
1.8	Motor	Polia da correia de serviço	55193730, 55193452	VKM 4822	03... 1.8 8V Alternador
1.8	Motor	Polia da correia de serviço	46524820	VKM 4909	10... 1.8 8V
1.8	Motor	Tensionador da correia de serviço	55193730	VKM 4903	03... 1.8 8V
1.8	Motor	Tensionador da correia sincronizadora	7083388, 7085784	VKM 15402 L	03... 1.8 8V Mot. GM
1.8	Suspensão	Bandeja diant. esq.	51.705.554.B	VKDS 6105	05... 1.8 8V c/ bucha c/ mancal s/ pivô c/ barra estab.
1.8	Suspensão	Bandeja diant. dir.	51.705.553.B	VKDS 6106	05... 1.8 8V c/ bucha c/ mancal s/ pivô c/ barra estab.
1.8	Suspensão	Bieleta esq. / dir.	46.836.399	VKDS 6159	03... 1.8 8V Susp. tras. (exceto cargo)

Catálogo de aplicação automotiva

2013

Linha leve



Mot.	Posição Grupo	Posição	Nº Montadora	Designação SKF	Observações
FIAT - DOBLÓ					
1.8	Suspensão	Coxim do amortecedor diant. esq.	46760674	VKDS 6108	03... 1.8 8V
1.8	Suspensão	Coxim do amortecedor diant. dir.	46760673	VKDS 6109	03... 1.8 8V
1.8	Suspensão	Pivô esquerdo/direito	7076402, 7082812	VKDS 4725	03... 1.8 8/16V Bandeja estampada Exceto Adventure
1.8	Transmissão	Junta deslizante	•	VKJA 8080	03... 1.8 8V (- 25 100), T1
FIAT - ELBA					
1.3	Diferencial	Coroa lat, dir. e esq.	4177463, 7506382	639058	86...89 1.3 8V
1.3	Direção	Terminal de direção dir. e esq.	7693816	VKY 4858	86...91 1.3 8V Barra estabilizadora Compr. 83,5 mm
1.3	Eixo Dianteiro	Roda	500005010, 46439334	BAH-0031 D	86...89 1.3 8V
1.3	Eixo Dianteiro	Roda (Kit)	5890992	VKBA 1414	86...89 1.3 8V
1.3	Embreamento	Desengate	46743407, 55204447, 7799778	VKC 5168 A	86...89 1.3 8V
1.3	Motor	Alternador, diant.	7076229	6203-2RSH / C3HTVT200	86...89 1.3 8V Bosch
1.3	Motor	Alternador, tras.	7075306	62201-2RS1 / C3HTVT193	86...89 1.3 8V Bosch 70A
1.3	Motor	Bomba d'água	7628880, 5890406, 5882691, 4336009.	VKPC 82208 A	85...96 1.3 8V Exceto motor importado c/ ou s/ AC/DH c/ polia simples
1.3	Motor	Bomba d'água	7628880, 5890406, 5882691, 4336009	VKPC 4586	86...89 1.3 8V Exceto motor importado c/ AC c/ polia Multi V
1.3	Motor	Polia da correia sincronizadora	4427068	VKM 60006 A	86...89 1.3 8V
1.3	Suspensão	Braço da suspensão	7591277	VKDS 6024	86...89 1.3 8V Antigo
1.3	Suspensão	Braço da suspensão	7674825	VKDS 6023	89... 1.3 8V Moderno
1.3	Suspensão	Pivô esquerdo/direito	7529148	VKDS 4775	86...96 1.3 8V
1.3	Transmissão	Coifa lado câmbio	7689505	VKJP 84883	86...93 1.3 8V (73 30 110) c/ rolamento
1.3	Transmissão	Coifa lado câmbio	7507450	VKJP 84859	86...89 1.3 8V (74 21 83)
1.3	Transmissão	Coifa lado roda	7509702	VKJP 14848	86...89 1.3 8V (70 21 100)
1.3	Transmissão	Junta fixa	4390952	VKJA 41018 A	86...89 1.3 8V (22 20 81), T2
1.5	Diferencial	Coroa lat, dir. e esq.	4177463, 7506382	639058	86...96 1.5 8V
1.5	Direção	Articulação axial	7076231, 7077206	VKY 4905	91...96 1.5 8V c/ DH Compr. 194 mm
1.5	Direção	Articulação axial	7076231	VKY 4959	91...96 1.5 8V c/ DM Compr. 219 mm
1.5	Direção	Terminal de direção dir. e esq.	7693816	VKY 4858	86...91 1.5 8V Barra estabilizadora Compr. 83,5 mm
1.5	Direção	Terminal de direção dir. e esq.	7524715	VKY 4859	91...96 1.5 8V Barra estabilizadora Compr. 83,5 mm
1.5	Direção	Terminal de direção dir. e esq.	50006261	VKY 4827	91...96 1.5 8V Compr. 140 mm
1.5	Eixo Dianteiro	Roda	500005010, 46439334	BAH-0031 D	86...96 1.5 8V
1.5	Eixo Dianteiro	Roda (Kit)	5890992	VKBA 1414	86...96 1.5 8V



FIAT

Catálogo de aplicação automotiva

2013

Linha leve



Mot.	Posição Grupo	Posição	Nº Montadora	Designação SKF	Observações
FIAT - ELBA					
1.5	Embreagem	Desengate	46743407, 55204447, 7799778	VKC 5168 A	86...96 1.5 8V
1.5	Motor	Alternador, diant.	7076229	6203-2RSH / C3HTVT200	86...96 1.5 8V Bosch
1.5	Motor	Alternador, tras.	7075306	62201-2RS1 / C3HTVT193	86...96 1.5 8V Bosch 70A
1.5	Motor	Bomba d'água	97000656, 5992593, 5960469, 5936404	VKPC 4580	86...89 1.5 8V Mot. importado s/ AC Polia c/ 116 mm
1.5	Motor	Bomba d'água	7628880, 5890406, 5882691, 4336009	VKPC 4586	94...96 1.5 8V Exceto motor importado c/ AC c/ polia Multi V
1.5	Motor	Tensionador da correia sincronizadora	5997325	VKM 12101	86...89 1.5 8V
1.5	Motor	Tensionador da correia sincronizadora	5872277, 71740977	VKM 12200 H	90... 1.5 8V SPI
1.5	Suspensão	Braço da suspensão	7591277	VKDS 6024	86...89 1.5 8V Antigo
1.5	Suspensão	Braço da suspensão	7674825	VKDS 6023	89...96 1.5 8V Moderno
1.5	Suspensão	Pivô esquerdo/direito	7529148	VKDS 4775	86...96 1.5 8V
1.5	Transmissão	Coifa lado câmbio	7689505	VKJP 84883	86...93 1.5 8V (73 30 110) c/ rolamento
1.5	Transmissão	Coifa lado câmbio	7689505	VKJP 84863	86... 1.5 8V (73 30 110) s/ rolamento
1.5	Transmissão	Coifa lado câmbio	7507450	VKJP 84859	86...96 1.5 8V (74 21 83)
1.5	Transmissão	Coifa lado roda	7509702	VKJP 14848	86...96 1.5 8V (70 21 100)
1.5	Transmissão	Junta fixa	4390952	VKJA 41018 A	86...96 1.5 8V (22 20 81), T2
1.5	Transmissão	Rolamento semi eixo	46307337	VKJP 84888	86... 1.5 8V Lado câmbio
1.6	Diferencial	Coroa lat, dir. e esq.	4177463, 7506382	639058	89...96 1.6 8V
1.6	Direção	Articulação axial	7076231, 7077206	VKY 4905	91...96 1.6 8V c/ DH Compr. 194 mm
1.6	Direção	Articulação axial	7076231	VKY 4959	91...96 1.6 8V c/ DM Compr. 219 mm
1.6	Direção	Terminal de direção dir. e esq.	7693816	VKY 4858	86...91 1.6 8V Barra estabilizadora Compr. 83,5 mm
1.6	Direção	Terminal de direção dir. e esq.	7524715	VKY 4859	91...96 1.6 8V Barra estabilizadora Compr. 83,5 mm
1.6	Direção	Terminal de direção dir. e esq.	50006261	VKY 4827	91...96 1.6 8V Compr. 140 mm
1.6	Eixo Dianteiro	Roda	500005010, 46439334	BAH-0031 D	89...96 1.6 8V
1.6	Eixo Dianteiro	Roda (Kit)	5890992	VKBA 1414	89...96 1.6 8V
1.6	Embreagem	Desengate	46743407, 55204447, 7799778	VKC 5168 A	86...96 1.6 8V
1.6	Motor	Alternador, diant.	7076229	6203-2RSH / C3HTVT200	89...96 1.6 8V Bosch
1.6	Motor	Alternador, tras.	7075306	62201-2RS1 / C3HTVT193	89...96 1.6 8V Bosch 70A
1.6	Motor	Bomba d'água	7784983, 5924366, 7633560, 7671810	VKPC 4585	85...96 1.6 8V Mot. Importado c/ AC e/ou DH s/ polia
1.6	Motor	Bomba d'água	7075182, 97053807, 7691048, 7630343	VKPC 4582	90...96 1.6 8V s/ AC Polia c/ 125 mm

Catálogo de aplicação automotiva

2013

Linha leve



Mot.	Posição Grupo	Posição	Nº Montadora	Designação SKF	Observações
FIAT - ELBA					
1.6	Motor	Bomba d'água	97054501, 97054801	VKPC 4897	94...96 1.6 8V Mot. Importado c/ ou s/ AC/DH s/ polia
1.6	Motor	Tensionador da correia sincronizadora	5997325	VKM 12101	86...89 1.6 8V
1.6	Motor	Tensionador da correia sincronizadora	5872277, 71740977	VKM 12200 H	89...96 1.6 8V SPI
1.6	Suspensão	Braço da suspensão	7591277	VKDS 6024	86...89 1.6 8V Antigo
1.6	Suspensão	Braço da suspensão	7674825	VKDS 6023	89...96 1.6 8V Moderno
1.6	Suspensão	Pivô esquerdo/direito	7529148	VKDS 4775	89...96 1.6 8V
1.6	Transmissão	Coifa lado câmbio	7689505	VKJP 84883	86...93 1.6 8V (73 30 110) c/ rolamento
1.6	Transmissão	Coifa lado câmbio	7507450	VKJP 84859	87...96 1.6 8V (74 21 83)
1.6	Transmissão	Coifa lado roda	7509702	VKJP 14848	90...96 1.6 8V (70 21 100)
1.6	Transmissão	Junta fixa	4390952	VKJA 41018 A	90...96 1.6 8V (22 20 81), T2

FIAT - FIORINO					
1.0	Diferencial	Coroa lat, dir. e esq.	4177463, 7506382	639058	94...96 1.0 8V
1.0	Câmbio	Eixo primário, dir.	7521888	BB1B 362668 A	94...96 1.0 8V
1.0	Câmbio	Eixo secundário, dir.	4470201, 7512974	BC1B 635251	94...96 1.0 8V
1.0	Direção	Articulação axial	7076231, 7077206	VKY 4905	94...96 1.0 8V c/ DH Compr. 194 mm
1.0	Direção	Articulação axial	7076231	VKY 4959	94...96 1.0 8V c/ DM Compr. 219 mm
1.0	Direção	Terminal de direção dir. e esq.	50006261	VKY 4827	94...96 1.0 8V Compr. 140 mm
1.0	Direção	Terminal de direção dir. e esq.	7524715	VKY 4859	94...96 1.0 8V Barra estabilizadora Compr. 83,5 mm
1.0	Eixo Dianteiro	Roda	46773662, 46423869, 464238690, 51754191	BAH-0012 AD	94...96 1.0 8V
1.0	Motor	Alternador, diant.	7076229	6203-2RSH / C3HTVT200	94...96 1.0 8V Bosch
1.0	Motor	Alternador, tras.	7075306	62201-2RS1 / C3HTVT193	94...96 1.0 8V Bosch 70A
1.0	Motor	Bomba d'água	7628880, 5890406, 5882691, 4336009.	VKPC 82208 A	94...96 1.0 8V Exceto mot. importado e Furgão/Pickup c/ e s/ AC/DH Correia simples
1.0	Motor	Tensionador da correia sincronizadora	5872277, 71740977	VKM 12200 H	94...96 1.0 8V
1.0	Suspensão	Braço da suspensão	7674825	VKDS 6023	94...96 1.0 8V Moderno
1.0	Suspensão	Pivô esquerdo/direito	7529148	VKDS 4775	94...96 1.0 8V
1.0	Transmissão	Coifa lado câmbio	7689505	VKJP 84863	94...96 1.0 8V (73 30 110) s/ rolamento
1.0	Transmissão	Coifa lado câmbio	7689505	VKJP 84883	94...96 1.0 8V (73 30 110) c/ rolamento
1.0	Transmissão	Coifa lado câmbio	7507450	VKJP 84859	94...96 1.0 8V (74 21 83)
1.0	Transmissão	Coifa lado roda	7509702	VKJP 14848	94...96 1.0 8V (70 21 100)
1.0	Transmissão	Junta fixa	4390952	VKJA 41018 A	94...96 1.0 8V (22 20 81), T2
1.0	Transmissão	Rolamento semi eixo	46307336	VKJP 84887	94...96 1.0 8V
1.3	Diferencial	Coroa lat, dir. e esq.	4177463, 7506382	639058	88... 1.3 8V
1.3	Câmbio	Eixo primário, dir.	7521888	BB1B 362668 A	88... 1.3 8V
1.3	Câmbio	Eixo secundário, dir.	4470201, 7512974	BC1B 635251	88... 1.3 8V



FIAT

Catálogo de aplicação automotiva

2013



Linha leve

Mot.	Posição Grupo	Posição	Nº Montadora	Designação SKF	Observações
FIAT - FIORINO					
1.3	Direção	Articulação axial	5960321	VKY 4958	88...90 1.3 8V
1.3	Direção	Articulação axial	7076231, 7077206	VKY 4905	91... 1.3 8V c/ DH Compr. 194 mm
1.3	Direção	Articulação axial	7076231	VKY 4959	91... 1.3 8V c/ DM Compr. 219 mm
1.3	Direção	Terminal de direção dir. e esq.	5983406, 7560331	VKY 6187	88...91 1.3 8V c/ DM Compr. 112 mm
1.3	Direção	Terminal de direção dir. e esq.	7543628, 7584628	VKY 6189	88...91 1.3 8V c/ DM Compr. 164 mm
1.3	Direção	Terminal de direção dir. e esq.	7693816	VKY 4858	88...91 1.3 8V Barra estabilizadora Compr. 83,5 mm
1.3	Direção	Terminal de direção dir. e esq.	50006261	VKY 4827	92... 1.3 8V c/ DM/DH Compr. 140 mm
1.3	Direção	Terminal de direção dir. e esq.	7524715	VKY 4859	10/92...06/11 1.3 8V Barra estabilizadora Compr. 83,5 mm
1.3	Eixo Dianteiro	Roda	5891194, 7510753	BAHB 633313 EA	...09/85 1.3 8V
1.3	Eixo Dianteiro	Roda	500005010, 46439334	BAH-0031 D	10/85...94 1.3 8V
1.3	Eixo Dianteiro	Roda (Kit)	5890992	VKBA 1414	10/85...94 1.3 8V
1.3	Eixo Dianteiro	Roda	46773662, 46423869, 464238690, 51754191	BAH-0012 AD	94... 1.3 8V
1.3	Embreagem	Desengate	46743407, 55204447, 7799778	VKC 5168 A	84... 1.3 8V
1.3	Motor	Alternador, diant.	7076229	6203-2RSH / C3HTVT200	88... 1.3 8V Bosch
1.3	Motor	Alternador, tras.	7075306	62201-2RS1 / C3HTVT193	88... 1.3 8V Bosch 70A
1.3	Motor	Bomba d'água	7628880, 5890406, 5882691, 4336009.	VKPC 82208 A	88...96 1.3 8V Exceto mot. importado e Furgão/Pickup c/ e s/ AC/DH Correia simples
1.3	Motor	Bomba d'água	46527473	VKPC 4583	99... 1.3 8V c/ e s/ AC
1.3	Motor	Bomba d'água	46520401, 46422512, 71713728	VKPC 82251 A	02... 1.3 8V Mot. Fire
1.3	Motor	Polia da correia de serviço	46548452 , 46756902 , 93254871 , 46756937	VKM 4806	02... 1.3 8V Mot. Fire
1.3	Motor	Polia da correia sincronizadora	4427068	VKM 60006 A	88...92 1.3 8V
1.3	Motor	Tensionador da correia de serviço	46548452, 46756902	VKM 4594	02... 1.3 8V Mot. Fire
1.3	Motor	Tensionador da correia sincronizadora	5872277, 71740977	VKM 12200 H	93... 1.3 8V
1.3	Motor	Tensionador da correia sincronizadora	46736886	VKM 12299 H	02... 1.3 8V Mot. Fire
1.3	Suspensão	Braço da suspensão	7591277	VKDS 6024	...89 1.3 8V Antigo
1.3	Suspensão	Braço da suspensão	7674825	VKDS 6023	89... 1.3 8V Moderno
1.3	Suspensão	Pivô esquerdo/direito	7529148	VKDS 4775	77...91 1.3 8V
1.3	Transmissão	Coifa lado câmbio	7625541	VKJP 84847	00... 1.3 8/16V Fire (78 30 89)
1.3	Transmissão	Coifa lado câmbio	7507450	VKJP 84859	88...99 1.3 8V (74 21 83)

Catálogo de aplicação automotiva

2013

Linha leve



Mot.	Posição Grupo	Posição	Nº Montadora	Designação SKF	Observações
FIAT - ELBA					
1.3	Transmissão	Coifa lado roda	7509702	VKJP 14848	88...99 1.3 8V (70 21 100)
1.3	Transmissão	Coifa lado roda	7761570	VKJP 14854	00... 1.3 8/16V Fire (77 23 88)
1.3	Transmissão	Junta fixa	4390952	VKJA 41018 A	88...99 1.3 8V (22 20 81), T2
1.3	Transmissão	Junta fixa	46307047	VKJA 41020 A	00... 1.3 8/16V Fire (22 20 81), T2
1.5	Diferencial	Coroa lat, dir. e esq.	4177463, 7506382	639058	89... 1.5 8V
1.5	Câmbio	Eixo primário, dir.	7521888	BB1B 362668 A	89... 1.5 8V
1.5	Câmbio	Eixo secundário, dir.	4470201, 7512974	BC1B 635251	89... 1.5 8V
1.5	Direção	Articulação axial	5960321	VKY 4958	88...90 1.5 8V
1.5	Direção	Articulação axial	7076231, 7077206	VKY 4905	91... 1.5 8V c/ DH Compr. 194 mm
1.5	Direção	Articulação axial	7076231	VKY 4959	91... 1.5 8V c/ DM Compr. 219 mm
1.5	Direção	Terminal de direção dir. e esq.	5983406, 7560331	VKY 6187	89...91 1.5 8V Compr. 112 mm
1.5	Direção	Terminal de direção dir. e esq.	7543628, 7584628	VKY 6189	89...91 1.5 8V Compr. 164 mm
1.5	Direção	Terminal de direção dir. e esq.	7693816	VKY 4858	88...91 1.5 8V Barra estabilizadora Compr. 83,5 mm
1.5	Direção	Terminal de direção dir. e esq.	50006261	VKY 4827	92... 1.5 8V Compr. 140 mm
1.5	Direção	Terminal de direção dir. e esq.	7524715	VKY 4859	10/92... 1.5 8V Barra estabilizadora Compr. 83,5 mm Exceto Trekking/Working
1.5	Eixo Dianteiro	Roda	500005010, 46439334	BAH-0031 D	89...94 1.5 8V
1.5	Eixo Dianteiro	Roda (Kit)	5890992	VKBA 1414	89...94 1.5 8V
1.5	Eixo Dianteiro	Roda	46773662, 46423869, 464238690, 51754191	BAH-0012 AD	94...04 1.5 8V
1.5	Embreagem	Desengate	46743407, 55204447, 7799778	VKC 5168 A	89...04 1.5 8V
1.5	Motor	Alternador, diant.	7076229	6203-2RSH / C3HTVT200	89... 1.5 8V Bosch
1.5	Motor	Alternador, tras.	7075306	62201-2RS1 / C3HTVT193	89... 1.5 8V Bosch 70A
1.5	Motor	Bomba d'água	46463043.	VKPC 82131 A	09/96...01/99 1.5 8V c/ e s/ AC/DH
1.5	Motor	Bomba d'água	46527473	VKPC 4583	99...04 1.5 8V c/ e s/ AC
1.5	Motor	Polia da correia de serviço	46524820	VKM 4592	97... 1.5 8V
1.5	Motor	Polia da correia sincronizadora	4427068	VKM 60006 A	88...93 1.5 8V
1.5	Motor	Tensionador da correia de serviço	46524820	VKM 4614	97... 1.5 8V
1.5	Motor	Tensionador da correia sincronizadora	5872277, 71740977	VKM 12200 H	93... 1.5 8V
1.5	Suspensão	Braço da suspensão	7674825	VKDS 6023	89...04 1.5 8V Moderno
1.5	Suspensão	Pivô esquerdo/direito	7529148	VKDS 4775	89...04 1.5 8V
1.5	Transmissão	Coifa lado câmbio	7689505	VKJP 84883	89...93 1.5 8V (73 30 110) c/ rolamento
1.5	Transmissão	Coifa lado câmbio	7507450	VKJP 84859	89...96 1.5 8V (74 21 83)
1.5	Transmissão	Coifa lado câmbio	7689505	VKJP 84863	89... 1.5 8V (73 30 110) s/ rolamento
1.5	Transmissão	Coifa lado roda	7509702	VKJP 14848	89... 1.5 8V (70 21 100)



FIAT

Catálogo de aplicação automotiva

2013

Linha leve



Mot.	Posição Grupo	Posição	Nº Montadora	Designação SKF	Observações
FIAT - FIORINO					
1.5	Transmissão	Junta fixa	4390952	VKJA 41018 A	89... 1.5 8V (22 20 81), T2
1.5	Transmissão	Rolamento semi eixo	46307337	VKJP 84888	87... 1.5 8V Lado câmbio
1.6	Diferencial	Coroa lat, dir. e esq.	4177463, 7506382	639058	89... 1.6 8V
1.6	Câmbio	Eixo primário, dir.	7521888	BB1B 362668 A	89... 1.6 8V
1.6	Câmbio	Eixo secundário, dir.	4470201, 7512974	BC1B 635251	89... 1.6 8V
1.6	Direção	Articulação axial	5960321	VKY 4958	89...91 1.6 8V c/ DM Compr. 197 mm
1.6	Direção	Articulação axial	7076231, 7077206	VKY 4905	91... 1.6 8V c/ DH Compr. 194 mm
1.6	Direção	Articulação axial	7076231	VKY 4959	91... 1.6 8V c/ DM Compr. 219 mm
1.6	Direção	Terminal de direção dir. e esq.	7543628, 7584628	VKY 6189	89...91 1.6 8V Compr. 164 mm
1.6	Direção	Terminal de direção dir. e esq.	7693816	VKY 4858	89...91 1.6 8V Barra estabilizadora Compr. 83,5 mm
1.6	Direção	Terminal de direção dir. e esq.	7524715	VKY 4859	10/92...06/11 1.6 8V Barra estabilizadora Compr. 83,5 mm
1.6	Eixo Dianteiro	Roda	500005010, 46439334	BAH-0031 D	89...94 1.6 8V
1.6	Eixo Dianteiro	Roda (Kit)	5890992	VKBA 1414	89...94 1.6 8V
1.6	Eixo Dianteiro	Roda	46773662, 46423869, 464238690, 51754191	BAH-0012 AD	94... 1.6 8V
1.6	Embreagem	Desengate	46743407, 55204447, 7799778	VKC 5168 A	89... 1.6 8V
1.6	Motor	Alternador, diant.	7076229	6203-2RSH / C3HTVT200	89... 1.6 8V Bosch 70A
1.6	Motor	Alternador, tras.	7075306	62201-2RS1 / C3HTVT193	89... 1.6 8V Bosch 70A
1.6	Motor	Bomba d'água	7784983, 5924366, 7633560, 7671810	VKPC 4585	89...94 1.6 8V Mot. importado c/ AC e/ou DH
1.6	Motor	Bomba d'água	7075182, 97053807, 7691048, 7630343	VKPC 4582	90...95 1.6 8V
1.6	Motor	Bomba d'água	97054501, 97054801	VKPC 4897	94...96 1.6 8V Mot. Importado s/ Polia c/ ou s/ AC/DH
1.6	Motor	Polia da correia sincronizadora	4427068	VKM 60006 A	89...93 1.6 8V
1.6	Motor	Tensionador da correia sincronizadora	5872277, 71740977	VKM 12200 H	92... 1.6 8V/1.6R 8V
1.6	Suspensão	Braço da suspensão	7674825	VKDS 6023	89... 1.6 8V Moderno
1.6	Suspensão	Pivô esquerdo/direito	7529148	VKDS 4775	89...91 1.6 8V
1.6	Transmissão	Coifa lado câmbio	7689505	VKJP 84883	89...93 1.6 8V (73 30 110) c/ rolamento
1.6	Transmissão	Coifa lado câmbio	7507450	VKJP 84859	89...95 1.6 8V (74 21 83)
1.6	Transmissão	Coifa lado roda	7509702	VKJP 14848	89...95 1.6 8V (70 21 100)
1.6	Transmissão	Junta fixa	4390952	VKJA 41018 A	89...93 1.6 8V (22 20 81), T2
1.6	Transmissão	Junta fixa	7758266	VKJA 41006 A	94...95 1.6 8V (22 20 81), T2
1.6	Transmissão	Junta fixa	46307122	VKJA 41001 A	96...06 1.6 8V (22 22 81), T2

Catálogo de aplicação automotiva

2013

Linha leve



Mot.	Posição Grupo	Posição	Nº Montadora	Designação SKF	Observações
FIAT - FREEMOUNT					
2.4	Direção	Articulação axial	5272500 AE	VKY 6134	12... 2.4 16V c/ DH Compr. 291 mm
2.4	Eixo Dianteiro	Roda	•	BR930700	12... 2.4 16V c/ ABS
FIAT - GRAND SIENA					
1.4	Eixo Dianteiro	Roda	51753789	BAH-0015 E	12... 1.4 8V s/ ABS
1.4	Eixo Dianteiro	Roda	51753792	BAH-0064 AAX	12... 1.4 8V c/ ABS
1.4	Eixo Traseiro	Roda	71714476, 71737612, 46453887, 51754192	BAF-0013 AD	12... 1.4 8V s/ ABS
1.4	Eixo Traseiro	Roda	71714463, 71714471, 7769902, 51754193	BAF-0040 B	12... 1.4 8V c/ ABS Placa magnética
1.4	Suspensão	Pivô esquerdo/direito	7076402, 7082812	VKDS 4725	12... 1.4 8V Bandeja estampada
1.6	Eixo Dianteiro	Roda	51753789	BAH-0015 E	12... 1.6 8V s/ ABS
1.6	Eixo Dianteiro	Roda	51753792	BAH-0064 AAX	12... 1.6 8V c/ ABS
1.6	Eixo Traseiro	Roda	71714476, 71737612, 46453887, 51754192	BAF-0013 AD	12... 1.6 8V s/ ABS
1.6	Eixo Traseiro	Roda	71714463, 71714471, 71737614, 7769902	BAF-0040 B	12... 1.6 8V c/ ABS Placa magnética
1.6	Suspensão	Pivô esquerdo/direito	7076402, 7082812	VKDS 4725	12... 1.6 8V Bandeja estampada
FIAT - IDEA					
1.4	Direção	Articulação axial	7081851	VKY 4970	05... 1.4 8V
1.4	Direção	Terminal de direção dir.	51756635	VKY 6125	05... 1.4 8V
1.4	Direção	Terminal de direção esq.	51756636	VKY 6124	05... 1.4 8V
1.4	Eixo Dianteiro	Roda	500005010, 46439334	BAH-0031 D	05... 1.4 8V s/ ABS
1.4	Eixo Dianteiro	Roda	71714459, 71753062	BAH-0053 ADX	05... 1.4 8V c/ ABS
1.4	Eixo Dianteiro	Roda (Kit)	71714459, 71753062	VKBA 3538	05... 1.4 8V c/ ABS
1.4	Eixo Traseiro	Roda	71714476, 71737612, 46453887, 51754192	BAF-0013 AD	05... 1.4 8V s/ ABS
1.4	Eixo Traseiro	Roda	71714463, 71714471, 71737614, 7769902	BAF-0040 B	05... 1.4 8V c/ ABS Placa magnética
1.4	Embreagem	Cilindro mestre	46754822	VKCH 4726	05... 1.4 8V Fire
1.4	Embreagem	Desengate	46743407, 55204447, 7799778	VKC 5168 A	05... 1.4 8V Fire
1.4	Motor	Bomba d'água	46520401, 464225, 71713728	VKPC 82251 A	05... 1.4 8V Mot. Fire



FIAT

Catálogo de aplicação automotiva

2013

Linha leve



Mot.	Posição Grupo	Posição	Nº Montadora	Designação SKF	Observações
FIAT - IDEA					
1.4	Motor	Polia da correia de serviço	46548452 , 46756902 , 93254871 , 46756937	VKM 4806	05...10 1.4 8V Fire Alternador
1.4	Motor	Tensionador da correia de serviço	46548452, 46756902	VKM 4594	05...10 1.4 8V Fire Alternador
1.4	Motor	Tensionador da correia sincronizadora	46736886	VKM 12299 H	05... 10/08 1.4 8V Fire
1.4	Motor	Tensionador da correia sincronizadora	55183497, 46548452	VKM 4964	11/08... 1.4 8V Mot.Fire Evo
1.4	Suspensão	Coxim do amortecedor diant. esq.	46760674	VKDS 6108	05... 1.4 8V
1.4	Suspensão	Coxim do amortecedor diant. dir.	46760673	VKDS 6109	05... 1.4 8V
1.4	Suspensão	Bieleta dir.	51739696	VKDS 6035	05... 1.4 8V
1.4	Suspensão	Bieleta esq.	51739697	VKDS 6036	05... 1.4 8V
1.4	Transmissão	Coifa lado câmbio	•	VKJP 8054	05... 1.4 8V Lado dir. De CH0001757 (65 20 97)
1.4	Transmissão	Coifa lado roda	•	VKJP 1063	05... 1.4 8V Lado dir. Até CH0001756 (68 20 80)
1.4	Transmissão	Coifa lado roda	•	VKJP 1063	05... 1.4 8V Lado esq. Até CH71540 (68 20 80)
1.4	Transmissão	Coifa lado roda	46307575	VKJP 1133	05... 1.4 8V Lado dir. De CH0001757 (74 22 85)
1.4	Transmissão	Coifa lado roda	46307575	VKJP 1133	05... 1.4 8V Lado esq. De CH71541 (74 22 85)
1.4	Transmissão	Junta fixa	•	VKJA 3166	05... 1.4 8V Ambos lados (22 21 76), T3
1.6	Eixo Dianteiro	Roda	46773662, 46423869, 464238690, 51754191	BAH-0012 AD	10... 1.6 16V s/ ABS
1.6	Eixo Dianteiro	Roda	46512970, 51758495	BAH-0055 AAX	10... 1.6 16V c/ ABS
1.6	Eixo Traseiro	Roda	71714476, 71737612, 46453887, 51754192	BAF-0013 AD	10... 1.6 16V s/ ABS
1.6	Eixo Traseiro	Roda	71714463, 71714471, 71737614, 7769902	BAF-0040 B	10... 1.6 16V c/ ABS Placa magnética
1.6	Motor	Polia da correia de serviço	46524820	VKM 4909	10... 1.6 16V
1.6	Suspensão	Coxim do amortecedor diant. esq.	46760674	VKDS 6108	10... 1.6 16V
1.6	Suspensão	Coxim do amortecedor diant. dir.	46760673	VKDS 6109	10... 1.6 16V
1.6	Suspensão	Bieleta dir.	51739696	VKDS 6035	10... 1.6 16V
1.6	Suspensão	Bieleta esq.	51739697	VKDS 6036	10... 1.6 16V
1.6	Suspensão	Bieleta dir.	51790078	VKDS 6033	10... 1.6 8V Mod. Adventure (inclusive locker)
1.6	Suspensão	Bieleta esq.	51790077	VKDS 6034	10... 1.6 8V Mod. Adventure (inclusive locker)
1.8	Direção	Articulação axial	7081851	VKY 4970	05... 1.8V
1.8	Direção	Terminal de direção dir.	51756635	VKY 6125	05... 1.8V
1.8	Direção	Terminal de direção esq.	51756636	VKY 6124	05... 1.8V
1.8	Eixo Dianteiro	Roda	46773662, 46423869, 464238690, 51754191	BAH-0012 AD	05... 1.8 8/16V s/ ABS

Catálogo de aplicação automotiva

2013

Linha leve



Mot.	Posição Grupo	Posição	Nº Montadora	Designação SKF	Observações
FIAT - IDEA					
1.8	Eixo Dianteiro	Roda	46512970, 51758495	BAH-0055 AAX	05... 1.8 8/16V c/ ABS
1.8	Eixo Traseiro	Roda	71714476, 71737612, 46453887, 51754192	BAF-0013 AD	05... 1.8 8/16V s/ ABS
1.8	Eixo Traseiro	Roda	71714463, 71714471, 71737614, 7769902	BAF-0040 B	05... 1.8 8/16V c/ ABS Placa magnética
1.8	Embreagem	Atuador hidráulico	55190965, 73503563	VKCH 4896	05... 1.8 8V MPI sistemas Valeo e LUK
1.8	Embreagem	Cilindro mestre	46754822	VKCH 4726	05... 1.8 8V MPI
1.8	Motor	Bomba d'água	93368514, 7083258	VKPC 4602	05...10 1.8 8V Polia c/ 19 dentes
1.8	Motor	Polia da correia de serviço	55210364	VKM 4754	05...10 1.8 8V Alternador
1.8	Motor	Polia da correia de serviço	55193730, 55193452	VKM 4822	05...10 1.8 8V Alternador
1.8	Motor	Polia da correia de serviço	551920180, 552013640	VKM 4753	05...10 1.8 8V Direção hidráulica
1.8	Motor	Polia da correia de serviço	46524820	VKM 4909	10... 1.8 16V E-torq
1.8	Motor	Tensionador da correia de serviço	55193730	VKM 4903	05... 1.8 8V
1.8	Motor	Tensionador da correia sincronizadora	7083388, 7085784	VKM 15402 L	05... 1.8 8V Mot. GM
1.8	Suspensão	Coxim do amortecedor diant. esq.	46760674	VKDS 6108	05... 1.8V
1.8	Suspensão	Coxim do amortecedor diant. dir.	46760673	VKDS 6109	05... 1.8V
1.8	Suspensão	Bieleta dir.	51739696	VKDS 6035	05... 1.8 8/16V
1.8	Suspensão	Bieleta esq.	51739697	VKDS 6036	05... 1.8 8/16V
1.8	Suspensão	Bieleta dir.	51790078	VKDS 6033	05... 1.8 8V Mod. Adventure (inclusive a locker)
1.8	Suspensão	Bieleta esq.	51790077	VKDS 6034	05... 1.8 8V Mod. Adventure (inclusive a locker)
1.8	Transmissão	Junta deslizante	•	VKJA 8080	05...10 1.8 8V (-)25(100), T1

FIAT - LINEA					
1.4	Direção	Articulação axial	7086783	VKY 6150	09... 1.4 16V T-Jet c/ Dh Compr. 274 mm
1.4	Direção	Terminal de direção dir.	7086781	VKY 6127	09... 1.4 16V T-Jet c/ Dh Compr. 113 mm
1.4	Direção	Terminal de direção esq.	7086780	VKY 6126	09... 1.4 16V T-Jet c/ Dh Compr. 113 mm
1.4	Eixo Dianteiro	Roda	5890990, 7555466	BAH-0013 D	09... 1.4 16V T-Jet s/ ABS
1.4	Eixo Dianteiro	Roda (Kit)	5890990, 7555466	VKBA 1438	09... 1.4 16V T-Jet s/ ABS
1.4	Eixo Dianteiro	Roda	71714459, 71753062	BAH-0053 ADX	09... 1.4 16V T-Jet c/ ABS
1.4	Eixo Dianteiro	Roda (Kit)	71714459, 71753062	VKBA 3538	09... 1.4 16V T-Jet c/ ABS
1.4	Eixo Traseiro	Roda	71714476, 71737612, 46453887, 51754192	BAF-0013 AD	09... 1.4 16V T-Jet s/ ABS



FIAT

Catálogo de aplicação automotiva

2013

Linha leve



Mot.	Posição Grupo	Posição	Nº Montadora	Designação SKF	Observações
FIAT - LINEA					
1.4	Eixo Traseiro	Roda	71714463, 71714471, 71737614, 7769902	BAF-0040 B	09... 1.4 16V T-Jet c/ ABS Placa magnética
1.4	Embreamento	Cilindro escravo	46755264	VKCH 4723	09... 1.4 16V T-Jet
1.4	Embreamento	Desengate	46743407, 55204447, 7799778	VKC 5168 A	09... 1.4 16V T-Jet
1.4	Motor	Tensionador da correia de serviço	46548452, 55191969, 55195023	VKM 32023	09... 1.4 16V T-Jet
1.4	Motor	Tensionador da correia sincronizadora	46403679, 73503128	VKM 12201 L	09... 1.4 16V T-Jet
1.4	Suspensão	Bieleta esq. / dir.	51704008	VKDS 6038	09... 1.4 16V T-Jet
1.8	Direção	Articulação axial	7086783	VKY 6150	11... 1.8 16V E-torQ c/ Dh Compr. 274 mm
1.8	Direção	Terminal de direção dir.	7086781	VKY 6127	11... 1.8 16V E-torQ c/ Dh Compr. 113 mm
1.8	Direção	Terminal de direção esq.	7086780	VKY 6126	11... 1.8 16V E-torQ c/ Dh Compr. 113 mm
1.8	Eixo Dianteiro	Roda	46773662, 46423869, 464238690, 51754191	BAH-0012 AD	11... 1.8 16V E-torQ s/ ABS
1.8	Eixo Dianteiro	Roda	46512970, 51758495	BAH-0055 AAX	11... 1.8 16V E-torQ c/ ABS
1.8	Eixo Traseiro	Roda	71714476, 71737612, 46453887, 51754192	BAF-0013 AD	11... 1.8 16V E-torQ s/ ABS
1.8	Eixo Traseiro	Roda	71714463, 71714471, 71737614, 7769902	BAF-0040 B	11... 1.8 16V E-torQ c/ ABS Placa magnética
1.8	Suspensão	Bieleta esq. / dir.	51704008	VKDS 6038	11... 1.8 16V E-torQ
1.9	Direção	Articulação axial	7086783	VKY 6150	09... 1.9 16V c/ DH
1.9	Direção	Terminal de direção dir.	7086781	VKY 6127	09... 1.9 16V c/ Dh Compr. 113 mm
1.9	Direção	Terminal de direção esq.	7086780	VKY 6126	09... 1.9 16V c/ Dh Compr. 113 mm
1.9	Eixo Dianteiro	Roda	46773662, 46423869, 464238690, 51754191	BAH-0012 AD	09... 1.9 16V s/ ABS
1.9	Eixo Dianteiro	Roda	46512970, 51758495	BAH-0055 AAX	09... 1.9 16V c/ ABS
1.9	Eixo Traseiro	Roda	71714476, 71737612, 46453887, 51754192	BAF-0013 AD	09... 1.9 16V s/ ABS
1.9	Eixo Traseiro	Roda	71714463, 71714471, 71737614, 7769902	BAF-0040 B	09... 1.9 16V c/ ABS Placa magnética
1.9	Suspensão	Bieleta esq. / dir.	51704008	VKDS 6038	09... 1.9 16V

Catálogo de aplicação automotiva

2013

Linha leve



Mot.	Posição Grupo	Posição	Nº Montadora	Designação SKF	Observações
FIAT - MAREA					
1.6	Diferencial	Coroa lat, dir. e esq.	4393442	32009 X/Q	05...07 1.6 16V
1.6	Câmbio	Eixo primário, dir.	46413349	BB1B 631046 B	05...07 1.6 16V
1.6	Câmbio	Eixo primário / secundário, esq.	46475263	BB1-0016 A	05...07 1.6 16V
1.6	Eixo Dianteiro	Roda	46773662, 46423869, 464238690, 51754191	BAH-0012 AD	05...07 1.6 16V s/ ABS
1.6	Eixo Dianteiro	Roda (Kit)	46773662, 46423869, 5890987	VKBA 1439	05...07 1.6 16V s/ ABS
1.6	Eixo Dianteiro	Roda	46512970, 51758495	BAH-0055 AAX	05...07 1.6 16V c/ ABS
1.6	Eixo Traseiro	Roda	71714476, 71737612, 46453887, 51754192	BAF-0013 AD	05...07 1.6 16V s/ ABS
1.6	Embreagem	Desengate	46743407, 55204447, 7799778	VKC 5168 A	05...07 1.6 16V
1.6	Motor	Bomba d'água	46444355, 46400058	VKPC 82441 A	05...07 1.6 16V c/ AC e/ou DH
1.6	Motor	Polia da correia sincronizadora	46400054	VKM 22242 A	05...07 1.6 16V
1.6	Motor	Tensionador da correia sincronizadora	46416489	VKM 12242 L	05...07 1.6 16V
1.6	Suspensão	Bandeja dir.	46474557	VKDS 6027	05...07 1.6 16V
1.6	Suspensão	Bandeja esq.	46474556	VKDS 6028	05...07 1.6 16V
1.6	Suspensão	Bieleta esq. / dir.	46413122, 5170104	VKDS 6037	05...07 1.6 16V
1.6	Transmissão	Coifa lado câmbio	7689505	VKJP 84863	05...07 1.6 16V (73 30 110) s/ rolamento
1.6	Transmissão	Rolamento semi eixo	46307337	VKJP 84888	05...07 1.6 16V
1.8	Diferencial	Coroa lat, dir. e esq.	4393442	32009 X/Q	99...07 1.8 16V
1.8	Câmbio	Eixo primário, dir.	46413349	BB1B 631046 B	99...07 1.8 16V
1.8	Câmbio	Eixo primário / secundário, esq.	46475263	BB1-0016 A	99...07 1.8 16V
1.8	Direção	Articulação axial	9947713	VKY 4913	99...07 1.8 16V Direção hidráulica Compr. 309 mm
1.8	Direção	Terminal de direção dir. e esq.	9947714	VKY 4879	99...07 1.8 16V c/ DH
1.8	Eixo Dianteiro	Roda	46773662, 46423869, 464238690, 51754191	BAH-0012 AD	99...07 1.8 16V s/ ABS
1.8	Eixo Dianteiro	Roda (Kit)	46773662, 46423869, 5890987	VKBA 1439	99...07 1.8 16V s/ ABS
1.8	Eixo Dianteiro	Roda	46512970, 51758495	BAH-0055 AAX	99...07 1.8 16V c/ ABS
1.8	Eixo Traseiro	Roda	71714476, 71737612, 46453887, 51754192	BAF-0013 AD	99...07 1.8 16V s/ ABS
1.8	Motor	Bomba d'água	60586222, 60811328	VKPC 82645 A	99...07 1.8 16V



FIAT

Catálogo de aplicação automotiva

2013

Linha leve



Mot.	Posição Grupo	Posição	Nº Montadora	Designação SKF	Observações
FIAT - MAREA					
1.8	Motor	Polia da correia de serviço	60610908	VKM 32001	99...07 1.8 16V c/ AC
1.8	Motor	Polia da correia sincronizadora	60671573	VKM 22177	99...07 1.8 16V
1.8	Motor	Tensionador da correia de serviço	46524692	VKM 32022	99...07 1.8 16V c/ AC
1.8	Motor	Tensionador da correia sincronizadora	60652477	VKM 4841	99...07 1.8 16V
1.8	Suspensão	Bandeja dir.	46474557	VKDS 6027	99...07 1.8 16V
1.8	Suspensão	Bandeja esq.	46474556	VKDS 6028	99...07 1.8 16V
1.8	Suspensão	Bieleta esq. / dir.	46413122, 5170104	VKDS 6037	99...07 1.8 16V
1.8	Transmissão	Coifa lado câmbio	7081694	VKJP 84871	99...07 1.8 16V (78 30 89)
1.8	Transmissão	Semi eixo	•	VKJC 2450	99...07 1.8 16V
2.0	Diferencial	Coroa lat, dir. e esq.	4393442	32009 X/Q	99...07 2.0 20V
2.0	Câmbio	Eixo primário, dir.	46413349	BB1B 631046 B	99...07 2.0 20V
2.0	Câmbio	Eixo primário / secundário, esq.	46475263	BB1-0016 A	99...07 2.0 20V
2.0	Direção	Articulação axial	9947713	VKY 4913	99...07 2.0 20V DH Compr. 309 mm
2.0	Direção	Articulação axial	9947718	VKY 6131	99...07 2.0 Turbo 20V c/ DH Compr. 290,6 mm
2.0	Direção	Terminal de direção dir. e esq.	9947926	VKY 4880	99...07 2.0 20V c/ DH Compr. 106 mm
2.0	Eixo Dianteiro	Roda	46783976	BAH-0004 AA	99...07 2.0 20V
2.0	Eixo Dianteiro	Roda (Kit)	46783976	VKBA 1488	99...07 2.0 20V
2.0	Eixo Traseiro	Roda	71714476, 71737612, 46453887, 51754192	BAF-0013 AD	99...07 2.0 20V s/ ABS
2.0	Eixo Traseiro	Roda	71714463, 71714471, 71737614, 7769902	BAF-0040 B	99...07 2.0 20V c/ ABS Placa magnética
2.0	Embreagem	Cilindro escravo	46421942	VKCH 4724	99...07 2.0 20V
2.0	Embreagem	Cilindro mestre	46478560	VKCH 4725	99...07 2.0 20V
2.0	Motor	Bomba d'água	7762926	VKPC 82646 A	99...07 2.0 20V Polia Ø 59,5 mm
2.0	Motor	Eixo virabrequim, comando	7574842	6204 ETN9/C3H	99...07 2.0 20V
2.0	Motor	Polia da correia de serviço	46440604	VKM 32005 H	99...07 2.0 20V s/ AC
2.0	Motor	Polia da correia de serviço	7740252	VKM 32002	99...07 2.0 20V c/ AC
2.0	Motor	Polia da correia de serviço	46460702	VKM 4812	99...07 2.0 16V Mot. Turbo
2.0	Motor	Polia da correia sincronizadora	7763644	VKM 22174	99...07 2.0 20V
2.0	Motor	Tensionador da correia de serviço	46441096, 7778564	VKM 32015	99...07 2.0 20V
2.0	Motor	Tensionador da correia sincronizadora	7772961	VKM 12172	99...07 2.0 20V
2.0	Suspensão	Bandeja dir.	46474557	VKDS 6027	99...07 2.0 20V
2.0	Suspensão	Bandeja esq.	46474556	VKDS 6028	99...07 2.0 20V

Catálogo de aplicação automotiva

2013

Linha leve



Mot.	Posição Grupo	Posição	Nº Montadora	Designação SKF	Observações
FIAT - MAREA					
2.0	Suspensão	Bieleta esq. / dir.	46413122, 5170104	VKDS 6037	99...07 2.0 20V
2.0	Transmissão	Coifa lado câmbio	7081694	VKJP 84871	99...07 2.0 20V Exceto Turbo (78 30 89)
2.4	Diferencial	Coroa lat, dir. e esq.	4393442	32009 X/Q	99... 2.4 20V
2.4	Câmbio	Eixo primário, dir.	46413349	BB1B 631046 B	99... 2.4 20V
2.4	Câmbio	Eixo primário / secundário, esq.	46475263	BB1-0016 A	99... 2.4 20V
2.4	Direção	Articulação axial	9947713	VKY 4913	99... 2.4 20V c/ DH Compr. 309 mm
2.4	Direção	Terminal de direção dir. e esq.	9947926	VKY 4880	99... 2.4 20V c/ DH Compr. 106 mm
2.4	Eixo Dianteiro	Roda	46783976	BAH-0004 AA	99... 2.4 20V
2.4	Eixo Dianteiro	Roda (Kit)	46783976	VKBA 1488	99... 2.4 20V
2.4	Eixo Traseiro	Roda	71714476, 71737612, 46453887, 51754192	BAF-0013 AD	99... 2.4 20V s/ ABS
2.4	Eixo Traseiro	Roda	71714463, 71714471, 71737614, 7769902	BAF-0040 B	99... 2.4 20V c/ ABS Placa magnética
2.4	Embreagem	Cilindro escravo	46421942	VKCH 4724	99... 2.4 20V
2.4	Embreagem	Cilindro mestre	46478560	VKCH 4725	99... 2.4 20V
2.4	Motor	Bomba d'água	7762926	VKPC 82646 A	99... 2.4 20V Polia Ø 59,5 mm
2.4	Motor	Polia da correia de serviço	7740252	VKM 32002	99... 2.4 20V c/ AC
2.4	Motor	Polia da correia sincronizadora	7763644	VKM 22174	99... 2.4 20V
2.4	Motor	Tensionador da correia de serviço	46441096, 7778564	VKM 32015	99... 2.4 20V
2.4	Motor	Tensionador da correia sincronizadora	7772961	VKM 12172	99... 2.4 20V
2.4	Suspensão	Bandeja dir.	46474557	VKDS 6027	99... 2.4 20V
2.4	Suspensão	Bandeja esq.	46474556	VKDS 6028	99... 2.4 20V
2.4	Suspensão	Bieleta esq. / dir.	46413122, 5170104	VKDS 6037	99... 2.4 20V
2.4	Transmissão	Coifa lado câmbio	7081694	VKJP 84871	99... 2.4 20V Exceto Turbo (78 30 89)

FIAT - NOVO PALIO					
1.0	Eixo Dianteiro	Roda	51753789	BAH-0015 E	12... 1.0 8V s/ ABS
1.0	Eixo Dianteiro	Roda	51753792	BAH-0064 AAX	12... 1.0 8V c/ ABS
1.0	Eixo Traseiro	Roda	71714476, 71737612, 46453887, 51754192	BAF-0013 AD	12... 1.0 8V s/ ABS
1.0	Eixo Traseiro	Roda	71714463, 71714471, 71737614, 7769902	BAF-0040 B	12... 1.0 8V c/ ABS Placa magnética
1.0	Suspensão	Pivô esquerdo/direito	7076402, 7082812	VKDS 4725	12... 1.0 8V Bandeja estampada
1.4	Eixo Dianteiro	Roda	51753789	BAH-0015 E	12... 1.4 8V s/ ABS
1.4	Eixo Dianteiro	Roda	51753792	BAH-0064 AAX	12... 1.4 8V c/ ABS



FIAT

Catálogo de aplicação automotiva

2013

Linha leve



Mot.	Posição Grupo	Posição	Nº Montadora	Designação SKF	Observações
FIAT - NOVO PALIO					
1.4	Eixo Traseiro	Roda	71714476, 71737612, 46453887, 51754192	BAF-0013 AD	12... 1.4 8V s/ ABS
1.4	Eixo Traseiro	Roda	71714463, 71714471, 7769902, 51754193	BAF-0040 B	12... 1.4 8V c/ ABS Placa magnética
1.4	Suspensão	Pivô esquerdo/direito	7076402, 7082812	VKDS 4725	12... 1.4 8V Bandeja estampada
1.6	Eixo Dianteiro	Roda	51753789	BAH-0015 E	12... 1.6 8V s/ ABS
1.6	Eixo Dianteiro	Roda	51753792	BAH-0064 AAX	12... 1.6 8V c/ ABS
1.6	Eixo Traseiro	Roda	71714476, 71737612, 46453887, 51754192	BAF-0013 AD	12... 1.6 8V s/ ABS
1.6	Eixo Traseiro	Roda	71714463, 71714471, 71737614, 7769902	BAF-0040 B	12... 1.6 8V c/ ABS Placa magnética
1.6	Suspensão	Pivô esquerdo/direito	7076402, 7082812	VKDS 4725	12... 1.6 8V Bandeja estampada
FIAT - NOVO UNO					
1.0	Diferencial	Coroa lat, dir. e esq.	4177463, 7506382	639058	10... 1.0 8V
1.0	Eixo Dianteiro	Roda	51753789	BAH-0015 E	10... 1.0 8V s/ ABS
1.0	Eixo Dianteiro	Roda	51753792	BAH-0064 AAX	10... 1.0 8V c/ ABS
1.0	Eixo Traseiro	Roda	71714476, 71737612, 46453887, 51754192	BAF-0013 AD	10... 1.0 8V s/ ABS
1.0	Eixo Traseiro	Roda	71714463, 71714471, 71737614, 51754193	BAF-0040 B	10... 1.0 8V c/ ABS Placa magnética
1.0	Motor	Tensionador da correia sincronizadora	55183497, 46548452	VKM 4964	10... 1.0 8V Mot. Fire Evo
1.0	Suspensão	Bieleta esq. / dir.	51868333	VKDS 6160	10... 1.0 8V
1.0	Suspensão	Pivô esquerdo/direito	7076402, 7082812	VKDS 4725	10... 1.0 8V Bandeja estampada
1.4	Diferencial	Coroa lat, dir. e esq.	4177463, 7506382	639058	10... 1.4 8V
1.4	Eixo Dianteiro	Roda	51753789	BAH-0015 E	10... 1.4 8V s/ ABS
1.4	Eixo Dianteiro	Roda	51753792	BAH-0064 AAX	10... 1.4 8V c/ ABS
1.4	Eixo Traseiro	Roda	71714476, 71737612, 46453887, 51754192	BAF-0013 AD	10... 1.4 8V s/ ABS
1.4	Eixo Traseiro	Roda	71714463, 71714471, 71737614, 51754193	BAF-0040 B	10... 1.4 8V c/ ABS Placa magnética
1.4	Motor	Tensionador da correia sincronizadora	55183497, 46548452	VKM 4964	10... 1.4 8V Mot. Fire Evo
1.4	Suspensão	Bieleta esq. / dir.	51868333	VKDS 6160	10... 1.4 8V
1.4	Suspensão	Pivô esquerdo/direito	7076402, 7082812	VKDS 4725	10... 1.4 8V Bandeja estampada

Catálogo de aplicação automotiva

2013

Linha leve



Mot.	Posição Grupo	Posição	Nº Montadora	Designação SKF	Observações
FIAT - OGGI					
1.3	Diferencial	Coroa lat, dir. e esq.	4177463, 7506382	639058	83...85 1.3 8V
1.3	Direção	Articulação axial	7073201	VKY 4898	83...84 1.3 8V c/ DM Compr. 140 mm
1.3	Direção	Articulação axial	5960321	VKY 4958	84...85 1.3 8V c/ DM Compr. 197 mm
1.3	Direção	Terminal de direção dir. e esq.	5983406, 7560331	VKY 6187	83...85 1.3 8V Compr. 112 mm
1.3	Direção	Terminal de direção dir. e esq.	4361669, 4361667	VKY 6186	83...85 1.3 8V Compr. 190 mm
1.3	Eixo Dianteiro	Roda	5891194, 7510753	BAHB 633313 EA	83...85 1.3 8V
1.3	Eixo Traseiro	Roda	51827178	VKBA 4625 A	83...85 1.3 8V s/ ABS
1.3	Embreagem	Desengate	46743407, 55204447, 7799778	VKC 5168 A	83...85 1.3 8V
1.3	Motor	Alternador, diant.	7076229	6203-2RSH / C3HTVT200	83...85 1.3 8V Bosch
1.3	Motor	Alternador, tras.	7075306	62201-2RS1 / C3HTVT193	83...85 1.3 8V Bosch 70A
1.3	Motor	Bomba d'água	7628880, 5890406, 5882691, 4336009	VKPC 82208 A	83...85 1.3 8V
1.3	Motor	Polia da correia sincronizadora	4427068	VKM 60006 A	83...85 1.3 8V
1.3	Suspensão	Braço da suspensão	7591277	VKDS 6024	83...85 1.3 8V Antigo
1.3	Suspensão	Pivô esquerdo/direito	7529148	VKDS 4775	83...85 1.3 8V

FIAT - PALIO					
1.0	Diferencial	Coroa lat, dir. e esq.	4177463, 7506382	639058	96... 1.0 8/16
1.0	Câmbio	Eixo primário, dir.	46475263	BB1-0016 A	96... 1.0 8/16
1.0	Câmbio	Eixo primário / secundário, esq.	46413349	BB1B 631046 B	96... 1.0 8/16
1.0	Direção	Articulação axial	7079382	VKY 4977	96...00 1.0 8/16V c/ DH Compr. 282 mm Rosca direita
1.0	Direção	Articulação axial	7079388	VKY 4973	96...00 1.0 8/16V c/ DM Compr. 289 mm
1.0	Direção	Articulação axial	7081851	VKY 4970	01... 1.0 8/16V c/ DH Compr. 269 mm
1.0	Direção	Articulação axial	7081842	VKY 4924	01... 1.0 8/16V c/ DM Compr. 269 mm
1.0	Direção	Terminal de direção dir.	46456660, 7083604, 46456189	VKY 6104	96... 1.0 8/16V c/ DM/DH Compr. 144 mm Rosca direita
1.0	Direção	Terminal de direção esq.	46456189	VKY 6103	96... 1.0 8/16V c/ DM/DH Compr. 144 mm Rosca direita
1.0	Eixo Dianteiro	Roda	500005010, 46439334	BAH-0031 D	96... 1.0 8/16 s/ ABS
1.0	Eixo Traseiro	Roda	71714476, 71737612, 46453887, 51754192	BAF-0013 AD	96...02 1.0 8/16V s/ ABS
1.0	Eixo Traseiro	Roda	51827178	VKBA 4625 A	03... 1.0 8/16V s/ ABS
1.0	Eixo Traseiro	Roda	7769902	BAF-0011	96... 1.0 8/16 c/ ABS passivo Roda fônica c/ 44 dentes
1.0	Embreagem	Cilindro mestre	46754822	VKCH 4726	01... 1.0 8/16V Fire



FIAT

Catálogo de aplicação automotiva

2013



Linha leve

Mot.	Posição Grupo	Posição	Nº Montadora	Designação SKF	Observações
FIAT - PALIO					
1.0	Embreagem	Cilindro escravo	46755264	VKCH 4723	01... 1.0 8/16V Fire
1.0	Embreagem	Desengate	46743407, 55204447, 7799778	VKC 5168 A	96... 1.0 8/16V MPI/Fire Câmbio C-506/C-513
1.0	Motor	Bomba d'água	46463043	VKPC 82131 A	96...99 1.0 8V
1.0	Motor	Bomba d'água	46527473	VKPC 4583	99...04 1.0 8V
1.0	Motor	Bomba d'água	46520401, 46422512, 71713728	VKPC 82251 A	00... 1.0 8/16V Mot. Fire
1.0	Motor	Polia da correia de serviço	46440604	VKM 32005 H	96... 1.0 8V s/ AC
1.0	Motor	Polia da correia de serviço	46548452, 46756902, 93254871, 46756937	VKM 4806	01... 1.0 8/16V Fire
1.0	Motor	Polia da correia de serviço	46524820	VKM 4592	98...02 1.0 8V
1.0	Motor	Tensionador da correia de serviço	46756902, 46548452	VKM 4594	01... 1.0 8/16V Fire
1.0	Motor	Tensionador da correia de serviço	46524820	VKM 4614	98...02 1.0 8V
1.0	Motor	Tensionador da correia sincronizadora	5872277, 71740977	VKM 12200 H	96...00 1.0 8V
1.0	Motor	Tensionador da correia sincronizadora	46736886	VKM 12299 H	00... 1.0 8V Fire
1.0	Motor	Tensionador da correia sincronizadora	46403679, 73503128	VKM 12201 L	00... 1.0 16V Fire
1.0	Motor	Tensionador da correia sincronizadora	55183497, 46548452	VKM 4964	09... 1.0 8V Mot. Fire Evo
1.0	Suspensão	Bandeja diant. esq.	46.454.595-BC	VKDS 6097	96...00 1.0 c/ bucha c/ mancal s/ pivô s/ barra estab.
1.0	Suspensão	Bandeja diant. dir.	46.454.595-BC	VKDS 6098	96...00 1.0 c/ bucha c/ mancal s/ pivô s/ barra estab.
1.0	Suspensão	Bandeja diant. esq.	46.454.597-S	VKDS 6099	96...00 1.0 c/ bucha c/ mancal s/ pivô c/ barra estab.
1.0	Suspensão	Bandeja diant. dir.	46.454.598-S	VKDS 6100	96...00 1.0 c/ bucha c/ mancal s/ pivô c/ barra estab.
1.0	Suspensão	Bandeja diant. esq.	46.779.303.B	VKDS 6101	01... 1.0 c/ bucha c/ mancal s/ pivô s/ barra estab.
1.0	Suspensão	Bandeja diant. dir.	46.779.302.B	VKDS 6102	01... 1.0 c/ bucha c/ mancal s/ pivô s/ barra estab.
1.0	Suspensão	Bandeja diant. esq.	46.777.472.B	VKDS 6103	01...04 1.0 c/ bucha c/ mancal s/ pivô c/ barra estab. Exceso Adventure
1.0	Suspensão	Bandeja diant. dir.	46.777.741.B	VKDS 6104	01...04 1.0 c/ bucha c/ mancal s/ pivô c/ barra estab. Exceso Adventure
1.0	Suspensão	Bandeja diant. esq.	51.705.554.B	VKDS 6105	05... 1.0 c/ bucha c/ mancal s/ pivô c/ barra estab.
1.0	Suspensão	Bandeja diant. dir.	51.705.553.B	VKDS 6106	05... 1.0 c/ bucha c/ mancal s/ pivô c/ barra estab.
1.0	Suspensão	Coxim do amortecedor diant. esq.	46760674	VKDS 6108	96... 1.0 8/16V
1.0	Suspensão	Coxim do amortecedor diant. dir.	46760673	VKDS 6109	96... 1.0 8/16V
1.0	Suspensão	Pivô esquerdo/direito	7076402	VKDS 4747	96...99 1.0 8/16V ...chassis 935817
1.0	Suspensão	Pivô esquerdo/direito	7081887	VKDS 4774	96...00 1.0 8/16V Chassis 935818...
1.0	Suspensão	Pivô esquerdo/direito	7076402, 7082812	VKDS 4725	07/00...06/11 1.0 8/16V Fire Bandeja estampada
1.0	Suspensão	Pivô esquerdo/direito	7081835	VKDS 4935	07/00...06/11 1.0 8/16V Fire Bandeja forjada
1.0	Transmissão	Junta fixa	46307047	VKJA 41020 A	96...08 1.0 8V (22 20 81), T2

Catálogo de aplicação automotiva

2013

Linha leve



Mot.	Posição Grupo	Posição	Nº Montadora	Designação SKF	Observações
FIAT - PALIO					
1.0	Transmissão	Junta fixa	46307515	VKJA 41014 A	00...09 1.0 8/16V Fire (22 20 81), T2
1.0	Transmissão	Coifa lado câmbio	7625541	VKJP 84847	96...00 1.0 8/16V Fire (78 30 89)
1.0	Transmissão	Coifa lado câmbio	7689505	VKJP 84863	97...09 1.0 8/16V Fire (73 30 110) s/ rolamento
1.0	Transmissão	Coifa lado roda	7761570	VKJP 14854	96... 1.0 8V/16 (77 23 88)
1.0	Transmissão	Rolamento semi eixo	46307336	VKJP 84887	96... 1.0 8/16V
1.0	Transmissão	Rolamento semi eixo	46307337	VKJP 84888	96... 1.0 8/16V Weekend
1.3	Diferencial	Coroa lat, dir. e esq.	4177463, 7506382	639058	00...06 1.3 8V
1.3	Câmbio	Eixo primário, dir.	46475263	BB1-0016 A	00...06 1.3 8V
1.3	Câmbio	Eixo primário / secundário, esq.	46413349	BB1B 631046 B	00...06 1.3 8V
1.3	Direção	Articulação axial	7081851	VKY 4970	00...06 1.3 8V c/ DH Compr. 269 mm
1.3	Direção	Articulação axial	7081842	VKY 4924	00...06 1.3 8V c/ DM Compr. 269 mm
1.3	Direção	Terminal de direção dir.	46456660, 7083604, 46456189	VKY 6104	00...06 1.3 8V c/ DM/DH Compr. 144 mm Rosca direita
1.3	Direção	Terminal de direção esq.	46456189	VKY 6103	00...06 1.3 8V c/ DM/DH Compr. 144 mm Rosca direita
1.3	Eixo Dianteiro	Roda	500005010, 46439334	BAH-0031 D	00...06 1.3 8V s/ ABS
1.3	Eixo Traseiro	Roda	71714476, 71737612, 46453887, 51754192	BAF-0013 AD	00...02 1.3 8V s/ ABS
1.3	Eixo Traseiro	Roda	51827178	VKBA 4625 A	03...06 1.3 8V s/ ABS
1.3	Eixo Traseiro	Roda	7769902	BAF-0011	00...06 1.3 8V c/ ABS passivo Roda fônica c/ 44 dentes
1.3	Embreagem	Cilindro mestre	46754822	VKCH 4726	00...06 1.3 8/16V Fire / Palio Weekend
1.3	Embreagem	Desengate	46743407, 55204447, 7799778	VKC 5168 A	00...06 1.3 8/16V MPI Câmbio C-506/C-513 Palio/ Palio Weekend
1.3	Embreagem	Cilindro escravo	46755264	VKCH 4723	00...06 1.3 8/16V Fire Palio/ Palio Weekend
1.3	Motor	Bomba d'água	46520401, 46422512, 71713728	VKPC 82251 A	00...06 1.3 8/16V Mot. Fire
1.3	Motor	Polia da correia de serviço	46548452, 46756902, 93254871, 46756937	VKM 4806	00...06 1.3 8/16V Fire
1.3	Motor	Tensionador da correia de serviço	46756902, 46548452	VKM 4594	00...06 1.3 8V Fire
1.3	Motor	Tensionador da correia sincronizadora	46736886	VKM 12299 H	00...06 1.3 8V Fire
1.3	Motor	Tensionador da correia sincronizadora	46403679, 73503128	VKM 12201 L	00...06 1.3 16V Fire
1.3	Suspensão	Bandeja diant. esq.	46.779.303.B	VKDS 6101	01... 1.3 8/16V c/ bucha c/ mancal s/ pivô s/ barra estab.
1.3	Suspensão	Bandeja diant. dir.	46.779.302.B	VKDS 6102	01... 1.3 8/16V c/ bucha c/ mancal s/ pivô s/ barra estab.
1.3	Suspensão	Bandeja diant. esq.	46.777.472.B	VKDS 6103	01...04 1.3 8/16V c/ bucha c/ mancal s/ pivô c/ barra estab. Exceto Adventure
1.3	Suspensão	Bandeja diant. dir.	46.777.741.B	VKDS 6104	01...04 1.3 8/16V c/ bucha c/ mancal s/ pivô c/ barra estab. Exceto Adventure



FIAT

Catálogo de aplicação automotiva

2013



Linha leve

Mot.	Posição Grupo	Posição	Nº Montadora	Designação SKF	Observações
FIAT - PALIO					
1.3	Suspensão	Bandeja diant. esq.	51.705.554.B	VKDS 6105	05... 1.3 8/16V c/ bucha c/ mancal s/ pivô c/ barra estab.
1.3	Suspensão	Bandeja diant. dir.	51.705.553.B	VKDS 6106	05... 1.3 8/16V c/ bucha c/ mancal s/ pivô c/ barra estab.
1.3	Suspensão	Coxim do amortecedor diant. esq.	46760674	VKDS 6108	00...06 1.3 8/16V Fire
1.3	Suspensão	Coxim do amortecedor diant. dir.	46760673	VKDS 6109	00...06 1.3 8/16V Fire
1.3	Suspensão	Pivô esquerdo/direito	7076402, 7082812	VKDS 4725	00...06 1.3 8V Fire Bandeja estampada
1.3	Suspensão	Pivô esquerdo/direito	7081835	VKDS 4935	00...06 1.3 8V Fire Bandeja forjada
1.3	Transmissão	Coifa lado câmbio	7625541	VKJP 84847	00...06 1.3 8/16V Fire (78 30 89)
1.3	Transmissão	Coifa lado câmbio	7689505	VKJP 84863	00...06 1.3 8/16V Fire (73 30 110) s/ rolamento
1.3	Transmissão	Coifa lado roda	7761570	VKJP 14854	00...06 1.3 8/16V Fire (7 723 88)
1.3	Transmissão	Rolamento semi eixo	46307336	VKJP 84887	00...06 1.3 8/16V Fire
1.3	Transmissão	Junta fixa	46307515	VKJA 41014 A	00...06 1.3 8/16V Fire (22 20 81), T2
1.4	Diferencial	Coroa lat, dir. e esq.	4177463, 7506382	639058	05... 1.4 8V
1.4	Câmbio	Eixo primário, dir.	46475263	BB1-0016 A	05... 1.4 8V
1.4	Câmbio	Eixo primário / secundário, esq.	46413349	BB1B 631046 B	05... 1.4 8V
1.4	Direção	Articulação axial	7081851	VKY 4970	05... 1.4 8V c/ DH Compr. 269 mm
1.4	Direção	Terminal de direção dir.	46456660, 7083604, 46456189	VKY 6104	05... 1.4 8V c/ DM/DH Compr. 144 mm Rosca direita
1.4	Direção	Terminal de direção esq.	46456189	VKY 6103	05... 1.4 8V c/ DM/DH Compr. 144 mm Rosca direita
1.4	Eixo Dianteiro	Roda	500005010, 46439334	BAH-0031 D	05... 1.4 8V s/ ABS
1.4	Eixo Traseiro	Roda	51827178	VKBA 4625 A	03...06 1.4 8V s/ ABS
1.4	Eixo Traseiro	Roda	7769902	BAF-0011	05... 1.4 8V c/ ABS Roda fônica c/ 44 dentes
1.4	Embreagem	Cilindro escravo	46755264	VKCH 4723	05... 1.4 8V Fire Palio/ Palio Weekend
1.4	Embreagem	Desengate	46743407, 55204447, 7799778	VKC 5168 A	05... 1.4 8V Fire Câmbio C-506/C-514 Palio/ Palio Weekend
1.4	Embreagem	Cilindro mestre	46754822	VKCH 4726	05... 1.4 8V Fire Palio/ Palio Weekend
1.4	Motor	Tensionador da correia de serviço	46756902, 46548452	VKM 4594	05... 1.4 8V Mot. Fire
1.4	Motor	Polia da correia de serviço	46548452, 46756902, 93254871, 46756937	VKM 4806	05... 1.4 8/16V Fire
1.4	Motor	Tensionador da correia sincronizadora	46736886	VKM 12299 H	05... 1.4 8V Fire
1.4	Motor	Tensionador da correia sincronizadora	55183497, 46548452	VKM 4964	11/08... 1.4 8V Mot. Fire Evo
1.4	Suspensão	Bandeja diant. esq.	51.705.554.B	VKDS 6105	05... 1.4 8V c/ bucha c/ mancal s/ pivô c/ barra estab.
1.4	Suspensão	Bandeja diant. dir.	51.705.553.B	VKDS 6106	05... 1.4 8V c/ bucha c/ mancal s/ pivô c/ barra estab.
1.4	Suspensão	Coxim do amortecedor diant. esq.	46760674	VKDS 6108	05... 1.4 8V
1.4	Suspensão	Coxim do amortecedor diant. dir.	46760673	VKDS 6109	05... 1.4 8V

Catálogo de aplicação automotiva

2013

Linha leve



Mot.	Posição Grupo	Posição	Nº Montadora	Designação SKF	Observações
FIAT - PALIO					
1.4	Suspensão	Pivô esquerdo/direito	7076402, 7082812	VKDS 4725	05...06/11 1.4 8V Fire Bandeja estampada
1.4	Suspensão	Pivô esquerdo/direito	7081835	VKDS 4935	05...06/11 1.4 8V Fire Bandeja forjada
1.4	Transmissão	Rolamento semi eixo	46307336	VKJP 84887	05... 1.4 8V Fire
1.4	Transmissão	Coifa lado câmbio	7689505	VKJP 84863	05...09 1.4 8/16V Fire (73 30 110) s/ rolamento
1.4	Transmissão	Coifa lado câmbio	7689505	VKJP 84863	05...09 1.4 8/16V Fire (73 30 110) s/ rolamento
1.5	Diferencial	Coroa lat, dir. e esq.	4177463, 7506382	639058	96...05 1.5 8V
1.5	Câmbio	Eixo primário, dir.	46475263	BB1-0016 A	96...05 1.5 8V
1.5	Câmbio	Eixo primário / secundário, esq.	46413349	BB1B 631046 B	96...05 1.5 8V
1.5	Direção	Articulação axial	7081851	VKY 4970	01...11 1.5 8V c/ DH Compr. 269 mm
1.5	Direção	Articulação axial	7079382	VKY 4977	96...00 1.5 8V c/ DH Compr. 282 mm Rosca direita
1.5	Direção	Articulação axial	7079388	VKY 4973	96...00 1.5 8V c/ DM Compr. 289 mm
1.5	Direção	Terminal de direção dir.	46456660, 7083604, 46456189	VKY 6104	96...12 1.5 8V c/ DM/DH Compr. 144 mm Rosca direita
1.5	Direção	Terminal de direção esq.	46456189	VKY 6103	96...12 1.5 8V c/ DM/DH Compr. 144 mm Rosca direita
1.5	Eixo Dianteiro	Roda	500005010, 46439334	BAH-0031 D	96... 1.5 8V s/ ABS
1.5	Eixo Traseiro	Roda	71714476, 71737612, 46453887, 51754192	BAF-0013 AD	96...02 1.5 8V s/ ABS
1.5	Eixo Traseiro	Roda	7769902	BAF-0011	96... 1.5 8V c/ ABS Roda fônica c/ 44 dentes
1.5	Motor	Bomba d'água	46463043	VKPC 82131 A	96...98 1.5 8V
1.5	Motor	Bomba d'água	46527473	VKPC 4583	99...04 1.5 8V
1.5	Motor	Polia da correia de serviço	46524820	VKM 4592	99...05 1.5 8V
1.5	Motor	Polia da correia de serviço	46440604	VKM 32005 H	96...05 1.5 8V s/ AC
1.5	Motor	Tensionador da correia sincronizadora	5872277, 71740977	VKM 12200 H	96...00 1.5 8V
1.5	Suspensão	Coxim do amortecedor diant. esq.	46760674	VKDS 6108	96...00 1.5 8V
1.5	Suspensão	Coxim do amortecedor diant. dir.	46760673	VKDS 6109	96...00 1.5 8V
1.5	Suspensão	Pivô esquerdo/direito	7081887	VKDS 4774	96...00 1.5 8V chassis 935818...
1.5	Suspensão	Pivô esquerdo/direito	7076402	VKDS 4747	96...99 1.5 8V ...chassis 935817
1.5	Transmissão	Coifa lado câmbio	7689505	VKJP 84863	01...09 1.5 16V (73 30 110) s/ rolamento
1.5	Transmissão	Rolamento semi eixo	46307337	VKJP 84888	96... 1.5 8/16V
1.5	Transmissão	Junta fixa	46307122	VKJA 41001 A	96...06 1.5 8V Sem ABS (22 22 81), T2
1.6	Diferencial	Coroa lat, dir. e esq.	4177463, 7506382	639058	96... 1.6 8/16V
1.6	Câmbio	Eixo primário, dir.	46475263	BB1-0016 A	96... 1.6 8/16V
1.6	Câmbio	Eixo primário / secundário, esq.	46413349	BB1B 631046 B	96... 1.6 8/16V
1.6	Direção	Articulação axial	7081851	VKY 4970	01...11 1.6 8/16V c/ DH Compr. 269 mm



FIAT

Catálogo de aplicação automotiva

2013



Linha leve

Mot.	Posição Grupo	Posição	Nº Montadora	Designação SKF	Observações
FIAT - PALIO					
1.6	Direção	Articulação axial	7079382	VKY 4977	96...00 1.6 8/16V c/ DH Compr. 282 mm Rosca direita
1.6	Direção	Articulação axial	7079388	VKY 4973	96...00 1.6 8/16V c/ DM Compr. 289 mm
1.6	Direção	Terminal de direção dir.	46456660, 7083604, 46456189	VKY 6104	96...12 1.6 8/16V c/ DM/DH Compr. 144 mm Rosca dir. Exceto Adventure
1.6	Direção	Terminal de direção esq.	46456189	VKY 6103	96...12 1.6 8/16V c/ DM/DH Compr. 144 mm Rosca dir. Exceto Adventure
1.6	Eixo Dianteiro	Roda	46512970, 51758495	BAH-0055 AAX	00 1.6 8/16V c/ ABS
1.6	Eixo Dianteiro	Roda	500005010, 46439334	BAH-0031 D	96... 1.6 8/16V s/ ABS
1.6	Eixo Traseiro	Roda	51827178	VKBA 4625 A	03... 1.6 8/16V s/ ABS
1.6	Eixo Traseiro	Bandeja	•	BCAB 326332 B	96... 1.6
1.6	Eixo Traseiro	Roda	7769902	BAF-0011	96... 1.6 8/16V c/ ABS Exceto Adventure Roda fônica c/ 44 dentes
1.6	Eixo Traseiro	Roda	71714476, 71737612, 46453887, 51754192	BAF-0013 AD	96...02 1.6 8/16V s/ ABS Exceto Adventure
1.6	Embreagem	Cilindro escravo	46755264	VKCH 4723	01... 1.6 16V MPI Palio/ Palio Weekend
1.6	Embreagem	Cilindro mestre	46754822	VKCH 4726	01... 1.6 16V MPI Palio/ Palio Weekend
1.6	Embreagem	Desengate	46743407, 55204447, 7799778	VKC 5168 A	96... 1.6 8/16V MPI Câmbio C-506/C-514 Palio/ Palio Weekend
1.6	Motor	Polia da correia de serviço	7702173, 46424716	VKM 32009	96...00 1.6 8/16V
1.6	Motor	Polia da correia de serviço	46524820	VKM 4909	10... 1.6 16V
1.6	Motor	Polia da correia sincronizadora	46400054	VKM 22242 A	96...03 1.6 16V
1.6	Motor	Tensionador da correia sincronizadora	46416489	VKM 12242 L	96...03 1.6 16V
1.6	Motor	Bomba d'água	46437916, 46437912, 46410549, 7750698	VKPC 82230 A	98...00 1.6 8V
1.6	Motor	Bomba d'água	46437911, 7752928	VKPC 82246 A	98...00 1.6 8V s/ AC
1.6	Motor	Bomba d'água	46444355, 46400058	VKPC 82441 A	99...02 1.6 16V c/ AC e/ou DH
1.6	Suspensão	Bandeja diant. esq.	46.454.595-BC	VKDS 6097	96...00 1.6 8/16V c/ bucha c/ mancal s/ pivô s/ barra estab.
1.6	Suspensão	Bandeja diant. dir.	46.454.595-BC	VKDS 6098	96...00 1.6 8/16V c/ bucha c/ mancal s/ pivô s/ barra estab.
1.6	Suspensão	Bandeja diant. esq.	46.454.597-S	VKDS 6099	96...00 1.6 8/16V c/ bucha c/ mancal s/ pivô c/ barra estab.
1.6	Suspensão	Bandeja diant. dir.	46.454.598-S	VKDS 6100	96...00 1.6 8/16V c/ bucha c/ mancal s/ pivô c/ barra estab.
1.6	Suspensão	Bandeja diant. esq.	46.779.303.B	VKDS 6101	01... 1.6 8/16V c/ bucha c/ mancal s/ pivô s/ barra estab.
1.6	Suspensão	Bandeja diant. dir.	46.779.302.B	VKDS 6102	01... 1.6 8/16V c/ bucha c/ mancal s/ pivô s/ barra estab.

Catálogo de aplicação automotiva

2013

Linha leve



Mot.	Posição Grupo	Posição	Nº Montadora	Designação SKF	Observações
FIAT - PALIO					
1.6	Suspensão	Bandeja diant. esq.	46.777.472.B	VKDS 6103	01...04 1.6 8/16V c/ bucha c/ mancal s/ pivô c/ barra estab. Exceto Adventure
1.6	Suspensão	Bandeja diant. dir.	46.777.741.B	VKDS 6104	01...04 1.6 8/16V c/ bucha c/ mancal s/ pivô c/ barra estab. Exceto Adventure
1.6	Suspensão	Bandeja diant. esq.	51.705.554.B	VKDS 6105	05... 1.6 8/16V c/ bucha c/ mancal s/ pivô c/ barra estab.
1.6	Suspensão	Bandeja diant. dir.	51.705.553.B	VKDS 6106	05... 1.6 8/16V c/ bucha c/ mancal s/ pivô c/ barra estab.
1.6	Suspensão	Coxim do amortecedor diant. esq.	46760674	VKDS 6108	96... 1.6 8/16V
1.6	Suspensão	Coxim do amortecedor diant. dir.	46760673	VKDS 6109	96... 1.6 8/16V
1.6	Suspensão	Bieleta dir.	51790078	VKDS 6033	11...12 1.6 8V Mod. Trekking
1.6	Suspensão	Bieleta esq.	51790077	VKDS 6034	11...12 1.6 8V Mod. Trekking
1.6	Suspensão	Pivô esquerdo/direito	7081887	VKDS 4774	96...00 1.6 8/16V Chassis 935818...
1.6	Suspensão	Pivô esquerdo/direito	7076402	VKDS 4747	96...99 1.6 8/16V ...chassis 935817
1.6	Transmissão	Coifa lado câmbio	7689505	VKJP 84863	01...06 1.6 16V (73 30 110) s/ rolamento
1.6	Transmissão	Rolamento semi eixo	46307337	VKJP 84888	96... 1.6 8/16V
1.6	Transmissão	Junta fixa	46307122	VKJA 41001 A	96...06 1.6 8/16V s/ ABS (22 22 81), T2
1.8	Câmbio	Eixo primário, dir.	46475263	BB1-0016 A	03... 1.8 8/16V
1.8	Câmbio	Eixo primário / secundário, esq.	46413349	BB1B 631046 B	03... 1.8 8/16V
1.8	Diferencial	Coroa lat, dir. e esq.	4177463, 7506382	639058	03... 1.8 8/16V Exceto Adventure
1.8	Direção	Articulação axial	7081851	VKY 4970	01...11 1.8 8V c/ DH Compr. 269 mm
1.8	Direção	Terminal de direção dir.	46456660, 7083604, 46456189	VKY 6104	03... 1.8 8V c/ DM/DH Compr. 144 mm Rosca direita Exceto Adventure
1.8	Direção	Terminal de direção esq.	46456189	VKY 6103	03... 1.8 8V c/ DM/DH Compr. 144 mm Rosca direita Exceto Adventure
1.8	Eixo Dianteiro	Roda	46773662, 46423869, 464238690, 51754191	BAH-0012 AD	02... 1.8 8V s/ ABS
1.8	Eixo Dianteiro	Roda	46512970, 51758495	BAH-0055 AAX	03... 1.8 8V c/ ABS
1.8	Eixo Traseiro	Roda	71714476, 71737612, 46453887, 51754192	BAF-0013 AD	00...02 1.3 8V s/ ABS
1.8	Eixo Traseiro	Roda	51827178	VKBA 4625 A	03... 1.8 8V s/ ABS
1.8	Eixo Traseiro	Roda	7769902	BAF-0011	03... 1.8 8/16V c/ ABS Exceto Adventure Roda fônica c/ 44 dentes
1.8	Embreagem	Atuador hidráulico	55190965, 73503563	VKCH 4896	06... 1.8 8V MPI Palio/ Palio Weekend Sistemas Valeo e LUK
1.8	Embreagem	Cilindro mestre	46754822	VKCH 4726	06... 1.8 8V MPI Palio/ Palio Weekend
1.8	Motor	Bomba d'água	93368514, 7083258	VKPC 4602	03...09 1.8. 8V Polia c/ 19 dentes
1.8	Motor	Polia da correia de serviço	55193730, 55193452	VKM 4822	03... 1.8 8V Inclui versão 1.8R
1.8	Motor	Polia da correia de serviço	46524820	VKM 4909	10... 1.8 16V E-torq



FIAT

Catálogo de aplicação automotiva

2013



Linha leve

Mot.	Posição Grupo	Posição	Nº Montadora	Designação SKF	Observações
FIAT - PALIO					
1.8	Motor	Tensionador da correia de serviço	55193730	VKM 4903	03... 1.8 8V
1.8	Motor	Tensionador da correia sincronizadora	7083388, 7085784	VKM 15402 L	03... 1.8 8V Mot. GM
1.8	Suspensão	Bandeja diant. esq.	46.779.303.B	VKDS 6101	01... 1.8 8V c/ bucha c/ mancal s/ pivô s/ barra estab.
1.8	Suspensão	Bandeja diant. dir.	46.779.302.B	VKDS 6102	01... 1.8 8V c/ bucha c/ mancal s/ pivô s/ barra estab.
1.8	Suspensão	Bandeja diant. esq.	46.777.472.B	VKDS 6103	01...04 1.8 8V c/ bucha c/ mancal s/ pivô c/ barra estab. Exceto Adventure
1.8	Suspensão	Bandeja diant. dir.	46.777.741.B	VKDS 6104	01...04 1.8 8V c/ bucha c/ mancal s/ pivô c/ barra estab. Exceto Adventure
1.8	Suspensão	Bandeja diant. esq.	51.705.554.B	VKDS 6105	05... 1.8 8V c/ bucha c/ mancal s/ pivô c/ barra estab.
1.8	Suspensão	Bandeja diant. dir.	51.705.553.B	VKDS 6106	05... 1.8 8V c/ bucha c/ mancal s/ pivô c/ barra estab.
1.8	Suspensão	Coxim do amortecedor diant. esq.	46760674	VKDS 6108	03... 1.8 8V
1.8	Suspensão	Coxim do amortecedor diant. dir.	46760673	VKDS 6109	03... 1.8 8V
1.8	Suspensão	Bieleta dir.	51790078	VKDS 6033	09... 1.8 8V Mod. Adventure/Trekking
1.8	Suspensão	Bieleta esq.	51790077	VKDS 6034	09... 1.8 8V Mod. Adventure/Trekking
1.8	Suspensão	Pivô esquerdo/direito	7076402, 7082812	VKDS 4725	04... 1.8 Bandeja estampada
1.8	Suspensão	Pivô esquerdo/direito	7081835	VKDS 4935	04... 1.8 Bandeja forjada
1.8	Transmissão	Junta deslizante	•	VKJA 8080	96...09 1.8 8V (- 25 100), T1

FIAT - PANORAMA					
1.3	Diferencial	Coroa lat. dir. e esq.	4177463, 7506382	639058	83...85 1.3 8V
1.3	Direção	Articulação axial	7073201	VKY 4898	83...84 1.3 8V c/ DM Compr. 140 mm
1.3	Direção	Articulação axial	5960321	VKY 4958	84...85 1.3 8V c/ DM Compr. 197 mm
1.3	Direção	Terminal de direção dir. e esq.	5983406, 7560331	VKY 6187	83...85 1.3 8V Compr. 112 mm
1.3	Direção	Terminal de direção dir. e esq.	4361669, 4361667	VKY 6186	83...85 1.3 8V Compr. 190 mm
1.3	Eixo Dianteiro	Roda	5891194, 7510753	BAHB 633313 EA	83...85 1.3 8V
1.3	Eixo Traseiro	Roda	51827178	VKBA 4625 A	83...85 1.3 8V s/ ABS
1.3	Motor	Bomba d'água	7628880, 5890406, 5882691, 4336009.	VKPC 82208 A	83...85 1.3 8V
1.3	Motor	Polia da correia sincronizadora	4427068	VKM 60006 A	83...85 1.3 8V
1.3	Suspensão	Braço da suspensão	7591277	VKDS 6024	83...85 1.3 8V Antigo
1.3	Suspensão	Pivô esquerdo/direito	7529148	VKDS 4775	83...85 1.3 8V

FIAT - PICK-UP					
1.050	Diferencial	Coroa lat. dir. e esq.	4177463, 7506382	639058	77...87 1.050
1.050	Direção	Articulação axial	7073201	VKY 4898	77...84 1.050 Compr. 140 mm
1.050	Direção	Articulação axial	5960321	VKY 4958	84...87 1.050
1.050	Direção	Terminal de direção dir. e esq.	5983406, 7560331	VKY 6187	77...87 1.050 Compr. 112 mm

Catálogo de aplicação automotiva

2013

Linha leve



Mot.	Posição Grupo	Posição	Nº Montadora	Designação SKF	Observações
FIAT - PICK-UP					
1.050	Direção	Terminal de direção dir. e esq.	4361669, 4361667	VKY 6186	77...87 1.050 Compr. 190 mm
1.050	Eixo Dianteiro	Roda	5891194, 7510753	BAHB 633313 EA	77...09/85 1.050
1.050	Eixo Dianteiro	Roda	500005010, 46439334	BAH-0031 D	10/85... 1.050
1.050	Eixo Dianteiro	Roda (Kit)	5890992	VKBA 1414	10/85... 1.050
1.050	Eixo Traseiro	Roda	51827178	VKBA 4625 A	77...87 1.050 s/ ABS
1.050	Embreagem	Desengate	46743407, 55204447, 7799778	VKC 5168 A	77...87 1.050
1.050	Motor	Bomba d'água	7628880, 5890406, 5882691, 4336009.	VKPC 82208 A	77...87 1.050
1.050	Motor	Polia da correia sincronizadora	4427068	VKM 60006 A	77...87 1.050
1.050	Motor	Alternador, diant.	7076229	6203-2RSH / C3HTVT200	77...87 1.050 Bosch
1.050	Motor	Alternador, tras.	7075306	62201-2RS1 / C3HTVT193	77...87 1.050 Bosch 70A
1.050	Suspensão	Bandeja tras. dir. e esq.	4356872	VKDS 6094	77...82 1.050 c/ buchas c/ eixo
1.050	Suspensão	Bandeja tras. dir. e esq.	7546418	VKDA 6095	83...87 1.050 c/ buchas c/ eixo
1.050	Suspensão	Braço da suspensão	7591277	VKDS 6024	77...87 1.050 Antigo
1.050	Suspensão	Pivô esquerdo/direito	7529148	VKDS 4775	77...87 1.050
1.050	Transmissão	Coifa lado câmbio	4177472	VKJP 84873	77...84 1.050 (73 30 110)
1.050	Transmissão	Coifa lado câmbio	7507450	VKJP 84859	84...87 1.050 (74 21 83)
1.050	Transmissão	Coifa lado roda	7509702	VKJP 14848	77...87 1.050 (70 21 100)
1.050	Transmissão	Junta fixa	4475837	VKJA 41017 A	77...87 1.050 8V (20 20 81), T2
1.3	Diferencial	Coroa lat. dir. e esq.	4177463, 7506382	639058	77...87 1.3
1.3	Direção	Articulação axial	7073201	VKY 4898	77...84 1.3 Compr. 140 mm
1.3	Direção	Articulação axial	5960321	VKY 4958	84...87 1.3
1.3	Direção	Terminal de direção dir. e esq.	5983406, 7560331	VKY 6187	77...87 1.3 Compr. 112 mm
1.3	Direção	Terminal de direção dir. e esq.	4361669, 4361667	VKY 6186	77...87 1.3 Compr. 190 mm
1.3	Eixo Dianteiro	Roda	5891194, 7510753	BAHB 633313 EA	77...09/85 1.3
1.3	Eixo Dianteiro	Roda	500005010, 46439334	BAH-0031 D	10/85... 1.3
1.3	Eixo Dianteiro	Roda (Kit)	5890992	VKBA 1414	10/85... 1.3
1.3	Eixo Traseiro	Roda	51827178	VKBA 4625 A	77...87 1.3 s/ ABS
1.3	Embreagem	Desengate	46743407, 55204447, 7799778	VKC 5168 A	77...87 1.3
1.3	Motor	Bomba d'água	7628880, 5890406, 5882691, 4336009.	VKPC 82208 A	77...87 1.3
1.3	Motor	Polia da correia sincronizadora	4427068	VKM 60006 A	77...87 1.3
1.3	Motor	Alternador, diant.	7076229	6203-2RSH / C3HTVT200	77...87 1.3 Bosch



FIAT

Catálogo de aplicação automotiva

2013



Linha leve

Mot.	Posição Grupo	Posição	Nº Montadora	Designação SKF	Observações
FIAT - PICK-UP					
1.3	Motor	Alternador, tras.	7075306	62201-2RS1 / C3HTVT193	77...87 1.3 Bosch
1.3	Suspensão	Bandeja tras. dir. e esq.	4356872	VKDS 6094	77...82 1.3 c/ buchas c/ eixo
1.3	Suspensão	Bandeja tras. dir. e esq.	7546418	VKDA 6095	83...87 1.3 c/ buchas c/ eixo
1.3	Suspensão	Braço da suspensão	7591277	VKDS 6024	77...87 1.3 Antigo
1.3	Suspensão	Pivô esquerdo/direito	7529148	VKDS 4775	77...87 1.3
1.3	Transmissão	Coifa lado câmbio	4177472	VKJP 84873	77...84 1.3 (73 30 110)
1.3	Transmissão	Coifa lado câmbio	7507450	VKJP 84859	84...87 1.3 (74 21 83)
1.3	Transmissão	Coifa lado roda	7509702	VKJP 14848	77...87 1.3 (70 21 100)
1.3	Transmissão	Junta fixa	4475837	VKJA 41017 A	77...87 1.3 (20 20 81), T2
FIAT - PRÊMIO					
1.3	Diferencial	Coroa lat, dir. e esq.	4177463, 7506382	639058	85...91 1.3 8V
1.3	Câmbio	Eixo primário, dir.	7521888	BB1B 362668 A	85...91 1.3 8V
1.3	Direção	Articulação axial	5960321	VKY 4958	85...91 1.3 8V c/ DM Compr. 197 mm
1.3	Direção	Terminal de direção dir. e esq.	5962654, 7538046	VKY 6188	1985 1.3 8V c/ DM Compr. 151 mm
1.3	Direção	Terminal de direção dir. e esq.	7543628, 7584628	VKY 6189	85...91 1.3 8V Compr. 164 mm
1.3	Direção	Terminal de direção dir. e esq.	7693816	VKY 4858	85...91 1.3 8V Barra estabilizadora Compr. 83,5 mm
1.3	Eixo Dianteiro	Roda	500005010, 46439334	BAH-0031 D	85...91 1.3 8V
1.3	Eixo Dianteiro	Roda (Kit)	5890992	VKBA 1414	85...91 1.3 8V
1.3	Eixo Traseiro	Roda	51827178	VKBA 4625 A	85...91 1.3 8V s/ ABS
1.3	Embreagem	Desengate	46743407, 55204447, 7799778	VKC 5168 A	85...91 1.3 8V
1.3	Motor	Alternador, diant.	7076229	6203-2RSH / C3HTVT200	85...91 1.3 8V Bosch
1.3	Motor	Alternador, tras.	7075306	62201-2RS1 / C3HTVT193	85...91 1.3 8V Bosch 70A
1.3	Motor	Bomba d'água	7628880, 5890406, 5882691, 4336009	VKPC 4586	85...91 1.3 8V c/ AC Polia Multi-V
1.3	Motor	Bomba d'água	7628880, 5890406, 5882691, 4336009.	VKPC 82208 A	85...94 1.3 8V c/ ou s/ AC/DH
1.3	Motor	Polia da correia sincronizadora	4427068	VKM 60006 A	85...91 1.3 8V
1.3	Suspensão	Braço da suspensão	7591277	VKDS 6024	...89 1.3 8V Antigo
1.3	Suspensão	Braço da suspensão	7674825	VKDS 6023	89...91 1.3 8V Moderno
1.3	Suspensão	Pivô esquerdo/direito	7529148	VKDS 4775	85...91 1.3 8V
1.3	Transmissão	Coifa lado câmbio	7507450	VKJP 84859	85...91 1.3 8V (74 21 83)
1.3	Transmissão	Coifa lado roda	7509702	VKJP 14848	85...91 1.3 8V (70 21 100)
1.3	Transmissão	Junta fixa	4390952	VKJA 41018 A	85...91 1.3 8V (22 20 81), T2
1.5	Diferencial	Coroa lat, dir. e esq.	4177463, 7506382	639058	85...95 1.5 8V
1.5	Câmbio	Eixo primário, dir.	7521888	BB1B 362668 A	85...95 1.5 8V

Catálogo de aplicação automotiva

2013

Linha leve



Mot.	Posição Grupo	Posição	Nº Montadora	Designação SKF	Observações
FIAT - PRÊMIO					
1.5	Direção	Articulação axial	7077206	VKY 4958	85...92 1.3 8V c/ DM Compr. 197 mm
1.5	Direção	Articulação axial	5960321	VKY 4959	91...95 1.3 8V c/ DM Compr. 219 mm
1.5	Direção	Articulação axial	7076231, 7077206	VKY 4905	91...95 1.3 8V c/ DH Compr. 194 mm
1.5	Direção	Terminal de direção dir. e esq.	5962654, 7538046	VKY 6188	1985 1.3 8V c/ DM Compr. 151 mm
1.5	Direção	Terminal de direção dir. e esq.	7543628, 7584628	VKY 6189	85...91 1.3 8V Compr. 164 mm
1.5	Direção	Terminal de direção dir. e esq.	7693816	VKY 4858	85...91 1.3 8V Barra estabilizadora Compr. 83,5 mm
1.5	Direção	Terminal de direção dir. e esq.	50006261	VKY 4827	91...95 1.3 8V c/ DH e c/ DM Compr. 140 mm
1.5	Direção	Terminal de direção dir. e esq.	7524715	VKY 4859	91...95 1.3 8V Barra estabilizadora Compr. 83,5 mm Rosca direita
1.5	Eixo Dianteiro	Roda	500005010, 46439334	BAH-0031 D	85...95 1.5 8V
1.5	Eixo Dianteiro	Roda (Kit)	5890992	VKBA 1414	85...95 1.5 8V
1.5	Eixo Traseiro	Roda	51827178	VKBA 4625 A	85...95 1.5 8V s/ ABS
1.5	Embreagem	Desengate	46743407, 55204447, 7799778	VKC 5168 A	85...95 1.5 8V
1.5	Motor	Bomba d'água	97000656, 4408201, 5960469, 5936404	VKPC 4580	85...95 1.5 8V Mot. importado s/ AC Polia c/ 116 mm
1.5	Motor	Bomba d'água	7784983, 5924366, 7633560, 7671810	VKPC 4585	85...95 1.5 8V Mot. importado c/ AC e/ou DH
1.5	Motor	Bomba d'água	7628880, 5890406, 5882691, 4336009.	VKPC 82208 A	85...95 1.5 8V c/ ou s/ AC/DH
1.5	Motor	Alternador, diant.	7076229	6203-2RSH / C3HTVT200	85...95 1.5 8V Bosch
1.5	Motor	Alternador, tras.	7075306	62201-2RS1 / C3HTVT193	85...95 1.5 8V Bosch 70A
1.5	Motor	Tensionador da correia sincronizadora	5997325	VKM 12101	85...89 1.5 8V Mot. importado
1.5	Motor	Tensionador da correia sincronizadora	5872277, 71740977	VKM 12200 H	90...95 1.5 8V
1.5	Suspensão	Braço da suspensão	7591277	VKDS 6024	...89 1.5 8V Antigo
1.5	Suspensão	Braço da suspensão	7674825	VKDS 6023	89...95 1.5 8V Moderno
1.5	Suspensão	Pivô esquerdo/direito	7529148	VKDS 4775	85...95 1.5 8V
1.5	Transmissão	Coifa lado câmbio	7507450	VKJP 84859	85...95 1.5 8V (74 21 83)
1.5	Transmissão	Coifa lado câmbio	7689505	VKJP 84863	87...95 1.5 8V (73 30 110) s/ rolamento
1.5	Transmissão	Coifa lado roda	7509702	VKJP 14848	85...95 1.5 8V (70 21 100)
1.5	Transmissão	Junta fixa	4390952	VKJA 41018 A	85...95 1.5 8V (22 20 81), T2
1.5	Transmissão	Rolamento semi eixo	46307337	VKJP 84888	87... 1.5 8V Lado câmbio
1.6	Diferencial	Coroa lat, dir. e esq.	4177463, 7506382	639058	85...96 1.6 8V
1.6	Câmbio	Eixo primário, dir.	7521888	BB1B 362668 A	85...96 1.6 8V
1.6	Direção	Articulação axial	7077206	VKY 4958	85...91 1.3 8V c/ DM Compr. 197 mm
1.6	Direção	Articulação axial	5960321	VKY 4959	91...96 1.3 8V c/ DM Compr. 219 mm
1.6	Direção	Articulação axial	7076231, 7077206	VKY 4905	91...96 1.3 8V c/ DH Compr. 194 mm



FIAT

Catálogo de aplicação automotiva

2013



Linha leve

Mot.	Posição Grupo	Posição	Nº Montadora	Designação SKF	Observações
FIAT - PRÊMIO					
1.6	Direção	Terminal de direção dir. e esq.	5962654, 7538046	VKY 6188	1985 1.3 8V c/ DM Compr. 151 mm
1.6	Direção	Terminal de direção dir. e esq.	7543628, 7584628	VKY 6189	85...91 1.3 8V Compr. 164 mm
1.6	Direção	Terminal de direção dir. e esq.	7693816	VKY 4858	85...91 1.3 8V Barra estabilizadora Compr. 83,5 mm
1.6	Direção	Terminal de direção dir. e esq.	50006261	VKY 4827	91...95 1.3 8V c/ DH e c/ DM Compr. 140 mm
1.6	Direção	Terminal de direção dir. e esq.	7524715	VKY 4859	91...95 1.3 8V Barra estabilizadora Compr. 83,5 mm Rosca direita
1.6	Eixo Dianteiro	Roda	500005010, 46439334	BAH-0031 D	85...96 1.6 8V
1.6	Eixo Dianteiro	Roda (Kit)	5890992	VKBA 1414	85...96 1.6 8V
1.6	Eixo Traseiro	Roda	51827178	VKBA 4625 A	85...96 1.6 8V s/ ABS
1.6	Embreamento	Desengate	46743407, 55204447, 7799778	VKC 5168 A	85...96 1.6 8V
1.6	Motor	Alternador, diant.	7076229	6203-2RSH / C3HTVT200	85...96 1.6 8V Bosch
1.6	Motor	Alternador, tras.	7075306	62201-2RS1 / C3HTVT193	85...96 1.6 8V Bosch 70A
1.6	Motor	Bomba d'água	7784983, 5924366, 7633560, 7671810	VKPC 4585	85...94 1.6 8V Mot. importado c/ AC e/ou DH
1.6	Motor	Bomba d'água	97054501, 97054801	VKPC 4897	94...96 1.6 8V Mot. importado s/ polia c/ ou s/ AC/DH
1.6	Motor	Bomba d'água	7075182, 97053807, 7691048, 7630343	VKPC 4582	90...96 1.6 8V s/ AC
1.6	Motor	Tensionador da correia sincronizadora	5997325	VKM 12101	85...89 1.6 8V Mot. importado
1.6	Motor	Tensionador da correia sincronizadora	5872277, 71740977	VKM 12200 H	90...96 1.6 8V
1.6	Suspensão	Braço da suspensão	7591277	VKDS 6024	...89 1.5 8V Antigo
1.6	Suspensão	Braço da suspensão	7674825	VKDS 6023	90...96 1.6 8V Moderno
1.6	Suspensão	Pivô esquerdo/direito	7529148	VKDS 4775	85...96 1.6 8V
1.6	Transmissão	Coifa lado roda	7509702	VKJP 14848	85...96 1.6 8V (70 21 100)
1.6	Transmissão	Coifa lado câmbio	7507450	VKJP 84859	85...96 1.6 8V (74 21 83)
1.6	Transmissão	Junta fixa	4390952	VKJA 41018 A	85...96 1.6 8V (22 20 81), T2

FIAT - PUNTO					
1.4	Direção	Articulação axial	7086783	VKY 6150	07... 1.4 8/16V c/ DH
1.4	Direção	Terminal de direção dir.	7086781	VKY 6127	07... 1.4 8/16V c/ DH Compr. 113 mm
1.4	Direção	Terminal de direção esq.	7086780	VKY 6126	07... 1.4 8/16V c/ DH Compr. 113 mm
1.4	Eixo Dianteiro	Roda	5890990, 7555466	BAH-0013 D	07... 1.4 8/16V s/ ABS
1.4	Eixo Dianteiro	Roda (Kit)	5890990, 7555466	VKBA 1438	07... 1.4 8/16V s/ ABS
1.4	Eixo Dianteiro	Roda	71714459, 71753062	BAH-0053 ADX	07... 1.4 8/16V c/ ABS
1.4	Eixo Dianteiro	Roda (Kit)	71714459, 71753062	VKBA 3538	07... 1.4 8/16V c/ ABS

Catálogo de aplicação automotiva

2013

Linha leve



Mot.	Posição Grupo	Posição	Nº Montadora	Designação SKF	Observações
FIAT - PUNTO					
1.4	Eixo Traseiro	Roda	71714476, 71737612, 46453887, 51754192	BAF-0013 AD	07... 1.4 8/16V s/ ABS
1.4	Eixo Traseiro	Roda	71714463, 71714471, 71737614, 7769902	BAF-0040 B	07... 1.4 8/16V c/ ABS Placa magnética
1.4	Embreagem	Cilindro escravo	46755264	VKCH 4723	07... 1.4 8V Fire
1.4	Embreagem	Desengate	46743407, 55204447, 7799778	VKC 5168 A	07... 1.4 8V Fire
1.4	Motor	Bomba d'água	46520401, 46422512, 71713728	VKPC 82251 A	07... 1.4 16V Mot. Fire
1.4	Motor	Tensionador da correia de serviço	46548452, 55191969, 55195023	VKM 32023	07... 1.4 16V
1.4	Motor	Tensionador da correia sincronizadora	46403679, 73503128	VKM 12201 L	07... 1.4 16V
1.4	Motor	Tensionador da correia sincronizadora	46736886	VKM 12299 H	07...10/08 1.4 8V Mot. Fire
1.4	Motor	Tensionador da correia sincronizadora	55183497, 46548452	VKM 4964	11/08... 1.4 8V Mot. Fire Evo
1.4	Suspensão	Bieleta esq. / dir.	51704008	VKDS 6038	07... 1.4 8/16V
1.6	Direção	Articulação axial	7086783	VKY 6150	10... 1.6 16V c/ DH
1.6	Direção	Terminal de direção dir.	7086781	VKY 6127	10... 1.6 16V c/ DH Compr. 113 mm
1.6	Direção	Terminal de direção esq.	7086780	VKY 6126	10... 1.6 16V c/ DH Compr. 113 mm
1.6	Eixo Dianteiro	Roda	46773662, 46423869, 464238690, 51754191	BAH-0012 AD	10... 1.6 16V s/ ABS
1.6	Eixo Dianteiro	Roda	46512970, 51758495	BAH-0055 AAX	10... 1.6 16V c/ ABS
1.6	Eixo Traseiro	Roda	71714476, 71737612, 46453887, 51754192	BAF-0013 AD	10... 1.6 16V s/ ABS
1.6	Eixo Traseiro	Roda	71714463, 71714471, 71737614, 7769902	BAF-0040 B	10... 1.6 16V c/ ABS Placa magnética
1.6	Embreagem	Atuador hidráulico	55190965, 73503563	VKCH 4896	10... 1.6 16V Sistemas Valeo e LUK
1.6	Motor	Polia da correia de serviço	46524820	VKM 4909	10... 1.6 16V
1.6	Suspensão	Bieleta esq. / dir.	51704008	VKDS 6038	10... 1.6 16V
1.8	Direção	Articulação axial	7086783	VKY 6150	08... 1.8 16V c/ DH
1.8	Direção	Terminal de direção dir.	7086781	VKY 6127	08... 1.8 16V c/ DH Compr. 113 mm
1.8	Direção	Terminal de direção esq.	7086780	VKY 6126	08... 1.8 16V c/ DH Compr. 113 mm
1.8	Eixo Dianteiro	Roda	46773662, 46423869, 464238690, 51754191	BAH-0012 AD	08... 1.8 16V s/ ABS



FIAT

Catálogo de aplicação automotiva

2013

Linha leve



Mot.	Posição Grupo	Posição	Nº Montadora	Designação SKF	Observações
FIAT - PUNTO					
1.8	Eixo Dianteiro	Roda	46512970, 51758495	BAH-0055 AAX	08... 1.8 16V c/ ABS
1.8	Eixo Traseiro	Roda	71714476, 71737612, 46453887, 51754192	BAF-0013 AD	08... 1.8 16V s/ ABS
1.8	Eixo Traseiro	Roda	71714463, 71714471, 71737614, 7769902	BAF-0040 B	08... 1.8 16V c/ ABS Placa magnética
1.8	Embreagem	Atuador hidráulico	55190965, 73503563	VKCH 4896	08... 1.8 8V Sistemas Valeo e LUK
1.8	Motor	Polia da correia de serviço	46524820	VKM 4909	08... 1.8 16V
1.8	Motor	Polia da correia de serviço	55210364	VKM 4754	08...11 1.8 8V Alternador
1.8	Motor	Polia da correia de serviço	551920180, 552013640	VKM 4753	08...11 1.8 8/16V Mot. GM Direção hidráulica
1.8	Motor	Tensionador da correia sincronizadora	7083388, 7085784	VKM 15402 L	08...11 1.8 8V Mot. GM
1.8	Suspensão	Bieleta esq. / dir.	51704008	VKDS 6038	08... 1.8 16V

FIAT - SIENA					
1.0	Diferencial	Coroa lat, dir. e esq.	4177463, 7506382	639058	97... 1.0 8/16
1.0	Câmbio	Eixo primário, dir.	46475263	BB1-0016 A	97... 1.0 8/16
1.0	Câmbio	Eixo primário / secundário, esq.	46413349	BB1B 631046 B	97... 1.0 8/16
1.0	Direção	Articulação axial	7079382	VKY 4977	97...00 1.0 8/16V c/ DH Compr. 282 mm Rosca direita
1.0	Direção	Articulação axial	7079388	VKY 4973	97...00 1.0 8/16V c/ DM Compr. 289 mm
1.0	Direção	Articulação axial	7081851	VKY 4970	01... 1.0 8/16V c/ DH Compr. 269 mm
1.0	Direção	Articulação axial	7081842	VKY 4924	01... 1.0 8/16V c/ DM Compr. 269 mm
1.0	Direção	Terminal de direção dir.	46456660, 7083604, 46456189	VKY 6104	97... 1.0 8/16V c/ DM/DH Compr. 144 mm Rosca direita
1.0	Direção	Terminal de direção esq.	46456189	VKY 6103	97... 1.0 8/16V c/ DM/DH Compr. 144 mm Rosca direita
1.0	Eixo Dianteiro	Roda	500005010, 46439334	BAH-0031 D	97...12 1.0 8/16 s/ ABS
1.0	Eixo Traseiro	Roda	51827178	VKBA 4625 A	03... 1.0 8/16V s/ ABS
1.0	Eixo Traseiro	Roda	71714476, 71737612, 46453887, 51754192	BAF-0013 AD	97...02 1.0 8/16V s/ ABS
1.0	Eixo Traseiro	Roda	7769902	BAF-0011	97... 1.0 8/16 c/ ABS Roda fônica c/ 44 dentes
1.0	Embreagem	Cilindro mestre	46754822	VKCH 4726	01... 1.0 8/16V Fire
1.0	Embreagem	Cilindro escravo	46755264	VKCH 4723	01/01... 1.0 8/16V Fire
1.0	Embreagem	Desengate	46743407, 55204447, 7799778	VKC 5168 A	97... 1.0 8V/16V MPI/Fire Câmbio C-506/C-513
1.0	Motor	Tensionador da correia sincronizadora	46736886	VKM 12299 H	00... 1.0 8V Fire

Catálogo de aplicação automotiva

2013

Linha leve



Mot.	Posição Grupo	Posição	Nº Montadora	Designação SKF	Observações
FIAT - SIENA					
1.0	Motor	Tensionador da correia sincronizadora	46403679, 73503128	VKM 12201 L	00... 1.0 16V Fire
1.0	Motor	Tensionador da correia de serviço	46756902, 46548452	VKM 4594	01... 1.0 8/16V Mot. Fire
1.0	Motor	Bomba d'água	46520401, 46422512, 71713728	VKPC 82251 A	01... 1.0 8/16V Mot. Fire
1.0	Motor	Polia da correia de serviço	46548452, 46756902, 93254871, 46756937	VKM 4806	02... 1.0 8/16V Fire
1.0	Motor	Tensionador da correia sincronizadora	55183497, 46548452	VKM 4964	08/09... 1.0 8V Mot. Fire Evo
1.0	Motor	Tensionador da correia sincronizadora	5872277, 71740977	VKM 12200 H	97...00 1.0 8V
1.0	Motor	Polia da correia de serviço	46440604	VKM 32005 H	97...01 1.0 8V s/ AC
1.0	Motor	Tensionador da correia de serviço	46524820	VKM 4614	97... 1.0 8V
1.0	Motor	Bomba d'água	46527473	VKPC 4583	97...04 1.0 8V
1.0	Suspensão	Bandeja diant. esq.	46.454.595-BC	VKDS 6097	97...00 1.0 c/ bucha c/ mancal s/ pivô s/ barra estab.
1.0	Suspensão	Bandeja diant. dir.	46.454.596-BC	VKDS 6098	97...00 1.0 c/ bucha c/ mancal s/ pivô s/ barra estab.
1.0	Suspensão	Bandeja diant. esq.	46.454.597-S	VKDS 6099	97...00 1.0 c/ bucha c/ mancal s/ pivô c/ barra estab.
1.0	Suspensão	Bandeja diant. dir.	46.454.598-S	VKDS 6100	97...00 1.0 c/ bucha c/ mancal s/ pivô c/ barra estab.
1.0	Suspensão	Bandeja diant. esq.	46.779.303.B	VKDS 6101	01... 1.0 c/ bucha c/ mancal s/ pivô s/ barra estab.
1.0	Suspensão	Bandeja diant. dir.	46.779.302.B	VKDS 6102	01... 1.0 c/ bucha c/ mancal s/ pivô s/ barra estab.
1.0	Suspensão	Bandeja diant. esq.	46.777.472.B	VKDS 6103	01...04 1.0 c/ bucha c/ mancal s/ pivô c/ barra estab.
1.0	Suspensão	Bandeja diant. dir.	46.777.741.B	VKDS 6104	01...04 1.0 c/ bucha c/ mancal s/ pivô c/ barra estab.
1.0	Suspensão	Coxim do amortecedor diant. esq.	46760674	VKDS 6108	97... 1.0 8V
1.0	Suspensão	Coxim do amortecedor diant. dir.	46760673	VKDS 6109	97... 1.0 8V
1.0	Suspensão	Pivô esquerdo/direito	7076402, 7082812	VKDS 4725	07/00...06/11 1.0 8/16V Fire Bandeja estampada
1.0	Suspensão	Pivô esquerdo/direito	7081835	VKDS 4935	07/00...06/11 1.0 8/16V Fire Bandeja forjada
1.0	Suspensão	Pivô esquerdo/direito	7076402	VKDS 4747	97...00 1.0 8/16V ...chassis 935817
1.0	Suspensão	Pivô esquerdo/direito	7081887	VKDS 4774	97...00 1.0 8/16V Chassis 935818...
1.0	Transmissão	Rolamento semi eixo	46307336	VKJP 84887	... 1.0 8/16V Fire
1.0	Transmissão	Coifa lado câmbio	7689505	VKJP 84863	98... 1.0 8/16V Fire (73 30 110) s/ rolamento
1.0	Transmissão	Junta fixa	46307515	VKJA 41014 A	01...09 1.0 8/16V Fire (22 20 81), T2
1.0	Transmissão	Rolamento semi eixo	46307337	VKJP 84888	97... 1.0 8/16V
1.0	Transmissão	Coifa lado câmbio	7689505	VKJP 84863	97... 1.0 8/16V (73 30 110) s/ rolamento
1.0	Transmissão	Junta fixa	46307047	VKJA 41020 A	97...00 1.0 8V (22 20 81), T2
1.0	Transmissão	Coifa lado roda	7761570	VKJP 14854	97...09 1.0 8/16V (77 23 88)
1.0	Transmissão	Coifa lado câmbio	7625541	VKJP 84847	97...09 1.0 8/16V (78 30 89)
1.3	Diferencial	Coroa lat. dir. e esq.	4177463, 7506382	639058	01...05 1.3 8V
1.3	Câmbio	Eixo primário, dir.	46475263	BB1-0016 A	01...05 1.3 8V
1.3	Câmbio	Eixo primário / secundário, esq.	46413349	BB1B 631046 B	01...05 1.3 8V



FIAT

Catálogo de aplicação automotiva

2013

Linha leve



Mot.	Posição Grupo	Posição	Nº Montadora	Designação SKF	Observações
FIAT - SIENA					
1.3	Direção	Terminal de direção dir.	46456660, 7083604, 46456189	VKY 6104	01...05 1.3 8/16V c/ DM/DH Compr. 144 mm Rosca direita
1.3	Direção	Terminal de direção esq.	46456189	VKY 6103	01...05 1.3 8/16V c/ DM/DH Compr. 144 mm Rosca direita
1.3	Direção	Articulação axial	7081851	VKY 4970	01...05 1.3 8/16V c/ DH Compr. 269 mm
1.3	Direção	Articulação axial	7081842	VKY 4924	01...05 1.3 8/16V c/ DM Compr. 269 mm
1.3	Eixo Dianteiro	Roda	500005010, 46439334	BAH-0031 D	01...05 1.3 8V s/ ABS
1.3	Eixo Traseiro	Roda	71714476, 71737612, 46453887, 51754192	BAF-0013 AD	00...02 1.3 8V s/ ABS
1.3	Eixo Traseiro	Roda	51827178	VKBA 4625 A	03...05 1.3 8V s/ ABS
1.3	Eixo Traseiro	Roda	7769902	BAF-0011	01...05 1.3 8V c/ ABS Roda fônica c/ 44 dentes
1.3	Embreagem	Cilindro mestre	46754822	VKCH 4726	01...05 1.3 8/16V Mot. Fire
1.3	Embreagem	Cilindro escravo	46755264	VKCH 4723	01...05 1.3 8/16V Mot. Fire
1.3	Embreagem	Desengate	46743407, 55204447, 7799778	VKC 5168 A	01...05 1.3 8/16V Mot. Fire Câmbio C-506/C-513
1.3	Motor	Bomba d'água	46520401, 46422512, 71713728	VKPC 82251 A	01...05 1.3 8/16V Mot. Fire
1.3	Motor	Tensionador da correia de serviço	46756902, 46548452	VKM 4594	01...05 1.3 8V Mot. Fire
1.3	Motor	Tensionador da correia sincronizadora	46736886	VKM 12299 H	01...05 1.3 8V Mot. Fire
1.3	Motor	Tensionador da correia sincronizadora	46403679, 73503128	VKM 12201 L	02...05 1.3 16V Mot. Fire
1.3	Motor	Polia da correia de serviço	46548452, 46756902 93254871, 46756937	VKM 4806	02...05 1.3 8/16V Mot. Fire
1.3	Suspensão	Bandeja diant. esq.	46.779.303.B	VKDS 6101	01...05 1.3 8/16V c/ bucha c/ mancal s/ pivô s/ barra estab.
1.3	Suspensão	Bandeja diant. dir.	46.779.302.B	VKDS 6102	01...05 1.3 8/16V c/ bucha c/ mancal s/ pivô s/ barra estab.
1.3	Suspensão	Bandeja diant. esq.	46.777.472.B	VKDS 6103	01...05 1.3 8/16V c/ bucha c/ mancal s/ pivô c/ barra estab.
1.3	Suspensão	Bandeja diant. dir.	46.777.741.B	VKDS 6104	01...05 1.3 8/16V c/ bucha c/ mancal s/ pivô c/ barra estab.
1.3	Suspensão	Coxim do amortecedor diant. esq.	46760674	VKDS 6108	01...05 1.3 8V
1.3	Suspensão	Coxim do amortecedor diant. dir.	46760673	VKDS 6109	01...05 1.3 8V
1.3	Suspensão	Pivô esquerdo/direito	7076402, 7082812	VKDS 4725	07/00...06/11 1.3 8/16V Mot. Fire Bandeja estampada
1.3	Suspensão	Pivô esquerdo/direito	7081835	VKDS 4935	07/00...06/11 1.3 8V Mot. Fire Bandeja forjada
1.3	Transmissão	Rolamento semi eixo	46307336	VKJP 84887	01...05 1.3 8/16V Mot. Fire
1.3	Transmissão	Coifa lado câmbio	7625541	VKJP 84847	01...05 1.3 8/16V (78 30 89)
1.3	Transmissão	Coifa lado câmbio	7689505	VKJP 84863	01...05 1.3 8/16V Fire (73 30 110) s/ rolamento
1.3	Transmissão	Coifa lado roda	7761570	VKJP 14854	01...05 1.3 8/16V (77 23 88)
1.3	Transmissão	Junta fixa	46307515	VKJA 41014 A	01...05 1.3 8/16V Fire (22 20 81), T2

Catálogo de aplicação automotiva

2013

Linha leve



Mot.	Posição Grupo	Posição	Nº Montadora	Designação SKF	Observações
FIAT - SIENA					
1.4	Diferencial	Coroa lat, dir. e esq.	4177463, 7506382	639058	05... 1.4 8V
1.4	Câmbio	Eixo primário, dir.	46475263	BB1-0016 A	05... 1.4 8V
1.4	Câmbio	Eixo primário/se- cundário, esq.	46413349	BB1B 631046 B	05... 1.4 8V
1.4	Direção	Articulação axial	7081851	VKY 4970	05... 1.4 8V c/ DH Compr. 269 mm
1.4	Direção	Articulação axial	7081842	VKY 4924	05... 1.4 8V c/ DM Compr. 269 mm
1.4	Direção	Terminal de direção dir.	46456660, 7083604, 46456189	VKY 6104	05... 1.4 8V c/ DM/DH Compr. 144 mm Rosca direita
1.4	Direção	Terminal de direção esq.	46456189	VKY 6103	05... 1.4 8V c/ DM/DH Compr. 144 mm Rosca direita
1.4	Eixo Dianteiro	Roda	500005010, 46439334	BAH-0031 D	05... 1.4 8V s/ ABS
1.4	Eixo Traseiro	Roda	71714463, 71714471, 71737614, 7769902	BAF-0040 B	05... 1.4 8V c/ ABS Placa magnética
1.4	Eixo Traseiro	Roda	7769902	BAF-0011	05... 1.4 8V c/ ABS Roda fônica c/ 44 dentes
1.4	Embreagem	Cilindro escravo	46755264	VKCH 4723	05... 1.4 8V Mot. Fire
1.4	Embreagem	Cilindro mestre	46754822	VKCH 4726	05... 1.4 8V Mot. Fire
1.4	Embreagem	Desengate	46743407, 55204447, 7799778	VKC 5168 A	05... 1.4 8V Mot. Fire Câmbio C-506/C-514
1.4	Motor	Polia da correia de serviço	46548452, 46756902, 46756937, 55204392	VKM 4806	02... 1.4 8/16V Mot. Fire
1.4	Motor	Tensionador da correia de serviço	46756902, 46548452	VKM 4594	05... 1.4 8V Mot. Fire
1.4	Motor	Tensionador da correia sincronizadora	46736886	VKM 12299 H	05... 1.4 8V Mot. Fire
1.4	Motor	Tensionador da correia sincronizadora	55183497, 46548452	VKM 4964	11/08... 1.4 8V Mot. Fire Evo
1.4	Suspensão	Coxim do amortecedor diant. esq.	46760674	VKDS 6108	05... 1.4 8V
1.4	Suspensão	Coxim do amortecedor diant. dir.	46760673	VKDS 6109	05... 1.4 8V
1.4	Transmissão	Coifa lado câmbio	7689505	VKJP 84863	05... 1.4 8/16V Fire (73 30 110) s/ rolamento
1.4	Transmissão	Rolamento semi eixo	46307336	VKJP 84887	05... 1.4 8V Fire
1.5	Diferencial	Coroa lat, dir. e esq.	4177463, 7506382	639058	99...04 1.5 8V
1.5	Câmbio	Eixo primário, dir.	46475263	BB1-0016 A	99...04 1.5 8V
1.5	Câmbio	Eixo primário / secundário, esq.	46413349	BB1B 631046 B	99...04 1.5 8V
1.5	Direção	Articulação axial	7079382	VKY 4977	98...00 1.5 8V c/ DH Compr. 282 mm Rosca direita
1.5	Direção	Articulação axial	7079388	VKY 4973	98...00 1.5 8V c/ DM Compr. 289 mm
1.5	Direção	Articulação axial	7081851	VKY 4970	01...04 1.5 8V c/ DH Compr. 269 mm
1.5	Direção	Articulação axial	7081842	VKY 4924	01...04 1.5 8V c/ DM Compr. 269 mm
1.5	Direção	Terminal de direção dir.	46456660, 7083604, 46456189	VKY 6104	99...04 1.5 8V c/ DM/DH Compr. 144 mm Rosca direita
1.5	Direção	Terminal de direção esq.	46456189	VKY 6103	99...04 1.5 8V c/ DM/DH Compr. 144 mm Rosca direita



FIAT

Catálogo de aplicação automotiva

2013

Linha leve



Mot.	Posição Grupo	Posição	Nº Montadora	Designação SKF	Observações
FIAT - SIENA					
1.5	Eixo Dianteiro	Roda	500005010, 46439334	BAH-0031 D	99...04 1.5 8V s/ ABS
1.5	Eixo Traseiro	Roda	71714476, 71737612, 46453887, 51754192	BAF-0013 AD	99...02 1.5 8V s/ ABS
1.5	Eixo Traseiro	Roda	51827178	VKBA 4625 A	03... 1.5 8V s/ ABS
1.5	Eixo Traseiro	Roda	7769902	BAF-0011	99...04 1.5 8V c/ ABS Roda fônica c/ 44 dentes
1.5	Motor	Tensionador da correia sincronizadora	5872277, 71740977	VKM 12200 H	99...00 1.5 8V
1.5	Motor	Polia da correia de serviço	46440604	VKM 32005 H	98...04 1.5 8V s/ AC
1.5	Motor	Polia da correia de serviço	46524820	VKM 4592	99...04 1.5 8V
1.5	Motor	Bomba d'água	46527473	VKPC 4583	99...04 1.5 8V
1.5	Suspensão	Bandeja diant. esq.	46.454.595-BC	VKDS 6097	99...00 1.5 8V c/ bucha c/ mancal s/ pivô s/ barra estab.
1.5	Suspensão	Bandeja diant. dir.	46.454.596-BC	VKDS 6098	99...00 1.5 8V c/ bucha c/ mancal s/ pivô s/ barra estab.
1.5	Suspensão	Bandeja diant. esq.	46.454.597-S	VKDS 6099	99...00 1.5 8V c/ bucha c/ mancal s/ pivô c/ barra estab.
1.5	Suspensão	Bandeja diant. dir.	46.454.598-S	VKDS 6100	99...00 1.5 8V c/ bucha c/ mancal s/ pivô c/ barra estab.
1.5	Suspensão	Bandeja diant. esq.	46.779.303.B	VKDS 6101	01... 1.5 8V c/ bucha c/ mancal s/ pivô s/ barra estab.
1.5	Suspensão	Bandeja diant. dir.	46.779.302.B	VKDS 6102	01... 1.5 8V c/ bucha c/ mancal s/ pivô s/ barra estab.
1.5	Suspensão	Bandeja diant. esq.	46.777.472.B	VKDS 6103	01...04 1.5 8V c/ bucha c/ mancal s/ pivô c/ barra estab.
1.5	Suspensão	Bandeja diant. dir.	46.777.741.B	VKDS 6104	01...04 1.5 8V c/ bucha c/ mancal s/ pivô c/ barra estab.
1.5	Suspensão	Coxim do amortecedor diant. esq.	46760674	VKDS 6108	99...04 1.5 8V
1.5	Suspensão	Coxim do amortecedor diant. dir.	46760673	VKDS 6109	99...04 1.5 8V
1.5	Suspensão	Pivô esquerdo/direito	7076402	VKDS 4747	1999 1.5 8V ...chassis 935817
1.5	Suspensão	Pivô esquerdo/direito	7081887	VKDS 4774	99...04 1.5 8V Chassis 935818...
1.5	Transmissão	Coifa lado câmbio	7689505	VKJP 84863	99...04 1.5 16V (73 30 110) s/ rolamento
1.5	Transmissão	Rolamento semi eixo	46307337	VKJP 84888	99...04 1.5 8/16V
1.5	Transmissão	Junta fixa	46307122	VKJA 41001 A	99...04 1.5 8V s/ ABS (22 22 81), T2
1.6	Diferencial	Coroa lat, dir. e esq.	4177463, 7506382	639058	98...03 1.6 8/16V
1.6	Câmbio	Eixo primário, dir.	46475263	BB1-0016 A	98...03 1.6 8/16V
1.6	Câmbio	Eixo primário / secundário, esq.	46413349	BB1B 631046 B	98...03 1.6 8/16V
1.6	Direção	Articulação axial	7079382	VKY 4977	98...00 1.6 8/16V c/ DH Compr. 282 mm Rosca direita
1.6	Direção	Articulação axial	7079388	VKY 4973	98...00 1.6 8/16V c/ DM Compr. 289 mm
1.6	Direção	Articulação axial	7081851	VKY 4970	01...03 1.6 8/16V c/ DH Compr. 269 mm
1.6	Direção	Articulação axial	7081842	VKY 4924	01...03 1.6 8/16V c/ DM Compr. 269 mm
1.6	Direção	Terminal de direção dir.	46456660, 7083604, 46456189	VKY 6104	98...03 1.6 8/16V c/ DM/DH Compr. 144 mm Rosca direita

Catálogo de aplicação automotiva

2013

Linha leve



Mot.	Posição Grupo	Posição	Nº Montadora	Designação SKF	Observações
FIAT - SIENA					
1.6	Direção	Terminal de direção esq.	46456189	VKY 6103	98...03 1.6 8/16V c/ DM/DH Compr. 144 mm Rosca direita
1.6	Eixo Dianteiro	Roda	500005010, 46439334	BAH-0031 D	98... 1.6 8/16V s/ ABS
1.6	Eixo Traseiro	Roda	71714476, 71737612, 46453887, 51754192	BAF-0013 AD	98...02 1.6 8/16V s/ ABS
1.6	Eixo Traseiro	Roda	51827178	VKBA 4625 A	03... 1.6 8/16V s/ ABS
1.6	Eixo Traseiro	Roda	7769902	BAF-0011	98...02 1.6 8/16V c/ ABS Roda fônica c/ 44 dentes
1.6	Embreamento	Cilindro escravo	46755264	VKCH 4723	01... 1.6 16V MPI
1.6	Embreamento	Cilindro mestre	46754822	VKCH 4726	01... 1.6 16V MPI
1.6	Embreamento	Desengate	46743407, 55204447, 7799778	VKC 5168 A	98...03 1.6 8/16V MPI Câmbio C-506/C-514
1.6	Motor	Polia da correia de serviço	7702173, 46424716	VKM 32009	96...00 1.6 8/16V
1.6	Motor	Polia da correia de serviço	46524820	VKM 4909	10... 1.6 16V
1.6	Motor	Bomba d'água	46437916, 46437912, 46410549, 7750698	VKPC 82230 A	98...03 1.6 8V
1.6	Motor	Bomba d'água	46437911, 7752928	VKPC 82246 A	98...03 1.6 8V s/ AC
1.6	Motor	Polia da correia sincronizadora	46400054	VKM 22242 A	98...03 1.6 16V
1.6	Motor	Tensionador da correia sincronizadora	46416489	VKM 12242 L	98...03 1.6 16V
1.6	Motor	Bomba d'água	46444355, 46400058	VKPC 82441 A	98...03 1.6 16V c/ AC e/ou DH
1.6	Suspensão	Bandeja diant. esq.	46.454.595-BC	VKDS 6097	99...00 1.6 8/16V c/ bucha c/ mancal s/ pivô s/ barra estab.
1.6	Suspensão	Bandeja diant. dir.	46.454.596-BC	VKDS 6098	99...00 1.6 8/16V c/ bucha c/ mancal s/ pivô s/ barra estab.
1.6	Suspensão	Bandeja diant. esq.	46.454.597-S	VKDS 6099	99...00 1.6 8/16V c/ bucha c/ mancal s/ pivô c/ barra estab.
1.6	Suspensão	Bandeja diant. dir.	46.454.598-S	VKDS 6100	99...00 1.6 8/16V c/ bucha c/ mancal s/ pivô c/ barra estab.
1.6	Suspensão	Bandeja diant. esq.	46.779.303.B	VKDS 6101	01... 1.6 8/16V c/ bucha c/ mancal s/ pivô s/ barra estab.
1.6	Suspensão	Bandeja diant. dir.	46.779.302.B	VKDS 6102	01... 1.6 8/16V c/ bucha c/ mancal s/ pivô s/ barra estab.
1.6	Suspensão	Bandeja diant. esq.	46.777.472.B	VKDS 6103	01...03 1.6 8/16V c/ bucha c/ mancal s/ pivô c/ barra estab.
1.6	Suspensão	Bandeja diant. dir.	46.777.741.B	VKDS 6104	01...03 1.6 8/16V c/ bucha c/ mancal s/ pivô c/ barra estab.
1.6	Suspensão	Coxim do amortecedor diant. esq.	46760674	VKDS 6108	98...00 1.6 8/16V
1.6	Suspensão	Coxim do amortecedor diant. dir.	46760673	VKDS 6109	98...00 1.6 8/16V
1.6	Suspensão	Pivô esquerdo/direito	7076402	VKDS 4747	98...99 1.6 8/16V ...chassis 935817
1.6	Suspensão	Pivô esquerdo/direito	7081887	VKDS 4774	98...03 1.6 8/16V Chassis 935818...



FIAT

Catálogo de aplicação automotiva

2013



Linha leve

Mot.	Posição Grupo	Posição	Nº Montadora	Designação SKF	Observações
FIAT - SIENA					
1.6	Transmissão	Coifa lado câmbio	7689505	VKJP 84863	98...03 1.6 16V (73 30 110) s/ rolamento
1.6	Transmissão	Rolamento semi eixo	46307337	VKJP 84888	98...03 1.6 8/16V
1.6	Transmissão	Junta fixa	46307122	VKJA 41001 A	98...03 1.6 8/16V s/ ABS (22 22 81), T2
1.8	Câmbio	Eixo primário, dir.	46475263	BB1-0016 A	03... 1.8 8/16V
1.8	Câmbio	Eixo primário / secundário, esq.	46413349	BB1B 631046 B	03... 1.8 8/16V
1.8	Diferencial	Coroa lat, dir. e esq.	4177463, 7506382	639058	03... 1.8 8/16V Exceto Adventure
1.8	Direção	Articulação axial	7081851	VKY 4970	03... 1.8 8V c/ DH Compr. 269 mm
1.8	Direção	Articulação axial	7081842	VKY 4924	03... 1.8 8V c/ DM Compr. 269 mm
1.8	Direção	Terminal de direção dir.	46456660, 7083604, 46456189	VKY 6104	03... 1.8 8V c/ DM/DH Compr. 144 mm Rosca direita
1.8	Direção	Terminal de direção esq.	46456189	VKY 6103	03... 1.8 8V c/ DM/DH Compr. 144 mm Rosca direita
1.8	Eixo Dianteiro	Roda	46773662, 46423869, 464238690, 51754191	BAH-0012 AD	03... 1.8 8V s/ ABS
1.8	Eixo Dianteiro	Roda	46512970, 51758495	BAH-0055 AAX	03... 1.8 8V c/ ABS
1.8	Eixo Traseiro	Roda	51827178	VKBA 4625 A	03... 1.8 8V s/ ABS
1.8	Eixo Traseiro	Roda	7769902	BAF-0011	03... 1.8 8/16V c/ ABS Roda fônica c/ 44 dentes
1.8	Embreagem	Atuador hidráulico	55190965, 73503563	VKCH 4896	03... 1.8 8V MPI Sistemas Valeo e LUK
1.8	Embreagem	Cilindro mestre	46754822	VKCH 4726	03... 1.8 8V MPI
1.8	Motor	Bomba d'água	93368514, 7083258	VKPC 4602	03... 1.8 8V Polia c/ 29 dentes
1.8	Motor	Polia da correia de serviço	55193730, 55193452	VKM 4822	03... 1.8 8V
1.8	Motor	Polia da correia de serviço	46524820	VKM 4909	10... 1.8 16V
1.8	Motor	Tensionador da correia de serviço	55193730	VKM 4903	03... 1.8 8V
1.8	Motor	Tensionador da correia sincronizadora	7083388, 7085784	VKM 15402 L	03... 1.8 8V Mot. GM
1.8	Suspensão	Bandeja diant. esq.	46.779.303.B	VKDS 6101	03... 1.8 8V c/ bucha c/ mancal s/ pivô s/ barra estab.
1.8	Suspensão	Bandeja diant. dir.	46.779.302.B	VKDS 6102	03... 1.8 8V c/ bucha c/ mancal s/ pivô s/ barra estab.
1.8	Suspensão	Bandeja diant. esq.	46.777.472.B	VKDS 6103	03...04 1.8 8V c/ bucha c/ mancal s/ pivô c/ barra estab.
1.8	Suspensão	Bandeja diant. dir.	46.777.741.B	VKDS 6104	03...04 1.8 8V c/ bucha c/ mancal s/ pivô c/ barra estab.
1.8	Suspensão	Coxim do amortecedor diant. esq.	46760674	VKDS 6108	03... 1.8 8V
1.8	Suspensão	Coxim do amortecedor diant. dir.	46760673	VKDS 6109	03... 1.8 8V
1.8	Transmissão	Junta deslizante	•	VKJA 8080	03... 1.8 8V (- 25 100), T1

FIAT - SPAZIO

1.3	Diferencial	Coroa lat, dir. e esq.	4177463, 7506382	639058	83...86 1.3 8V
1.3	Direção	Articulação axial	7073201	VKY 4898	83...86 1.3 8V Compr. 140 mm
1.3	Direção	Terminal de direção dir. e esq.	4361669, 4361667	VKY 6186	83...86 1.3 8V Compr. 190 mm

Catálogo de aplicação automotiva

2013

Linha leve



Mot.	Posição Grupo	Posição	Nº Montadora	Designação SKF	Observações
FIAT - SPAZIO					
1.3	Direção	Terminal de direção dir. e esq.	5983406, 7560331	VKY 6187	83...86 1.3 8V Compr. 112 mm
1.3	Eixo Dianteiro	Roda	5891194, 7510753	BAHB 633313 EA	83...86 1.3 8V
1.3	Eixo Traseiro	Roda	51827178	VKBA 4625 A	83...86 1.3 8V s/ ABS
1.3	Motor	Polia da correia sincronizadora	4427068	VKM 60006 A	83...86 1.3 8V
1.3	Motor	Alternador, diant.	7076229	6203-2RSH / C3HTVT200	83...86 1.3 8V Bosch
1.3	Motor	Alternador, tras.	7075306	62201-2RS1 / C3HTVT193	83...86 1.3 8V Bosch 70A
1.3	Suspensão	Braço da suspensão	7591277	VKDS 6024	83...86 1.3 8V Antigo
1.3	Transmissão	Coifa lado câmbio	4177472	VKJP 84873	83...86 1.3 8V (73 30 110)
1.3	Transmissão	Coifa lado roda	7509702	VKJP 14848	83...86 1.3 8V (70 21 100)
1.3	Transmissão	Junta fixa	4475837	VKJA 41017 A	83...86 1.3 8V (20 20 81), T2

FIAT - STILO					
1.8	Direção	Articulação axial	9949217	VKY 4944	02...11 1.8 8/16V c/ DH Compr. 320 mm
1.8	Direção	Terminal de direção dir. e esq.	9949218	VKY 4824	02...11 1.8 8/16V c/ DH Compr. 93,5 mm
1.8	Eixo Dianteiro	Roda	71753820	BAH-0077 DX	02...10 1.8 8/16V c/ ou s/ ABS
1.8	Eixo Traseiro	Roda	71714476, 71737612, 46453887, 51754192	BAF-0013 AD	02...10 1.8 8/16V s/ ABS
1.8	Eixo Traseiro	Roda	71714463, 71714471, 71737614, 7769902	BAF-0040 B	02...10 1.8 8/16V c/ ABS Placa magnética
1.8	Embreagem	Atuador hidráulico	55190965, 73503563	VKCH 4896	02...11 1.8 8V Mot. GM Sistemas Valeo e LUK
1.8	Motor	Bomba d'água	90536039, 7083361	VKPC 4601	02...11 1.8 16V Polia c/ 23 dentes
1.8	Motor	Bomba d'água	93368514, 7083258	VKPC 4602	02...11 1.8 8V Polia c/ 19 dentes
1.8	Motor	Polia da correia de serviço	551920180, 552013640	VKM 4753	02...10 1.8 8/16V Direção hidráulica
1.8	Motor	Polia da correia de serviço	90571758	VKM 4810	02...11 1.8 8/16V c/ DH
1.8	Motor	Tensionador da correia de serviço	73500717	VKM 4813	02...11 1.8 8/16V c/ DH
1.8	Motor	Polia da correia sincronizadora	7083886	VKM 25150 H	02...10 1.8 16V Dimen. Ø=52,5 mm
1.8	Motor	Polia da correia sincronizadora	7083485	VKM 25152 H	02...10 1.8 16V Dimen. Ø=63 mm
1.8	Motor	Tensionador da correia sincronizadora	7083589	VKM 15216 L	02...11 1.8 16V Mot. GM
1.8	Motor	Tensionador da correia sincronizadora	7083388, 7085784	VKM 15402 L	02...11 1.8 8V Mot. GM
1.8	Suspensão	Bandeja diant. dir. e esq.	46.835.555	VKDS 6107	02...11 1.8 8V c/ bucha s/ pivô
1.8	Suspensão	Bieleta esq. / dir.	51704008	VKDS 6038	02...10 1.8 8/16V
1.8	Suspensão	Pivô esquerdo/direito	7084041	VKDS 4776	02...11 1.8 8/16V Bandeja estampada



FIAT

Catálogo de aplicação automotiva

2013

Linha leve



Mot.	Posição Grupo	Posição	Nº Montadora	Designação SKF	Observações
FIAT - STILO					
1.8	Transmissão	Coifa lado câmbio	7081694	VKJP 84871	02...11 1.8 8/16V (78 30 89)
1.8	Transmissão	Coifa lado roda	•	VKJP 3160	02...11 1.8 16V (96 28 115)
1.8	Transmissão	Junta deslizante	•	VKJA 8080	02...11 1.8 16V (- 25 100), T1
1.8	Transmissão	Junta fixa	•	VKJA 3170	02...11 1.8 16V (25 24 85), T3
1.8	Transmissão	Semi eixo	•	VKJC 2450	02...11 1.8 16V
2.4	Direção	Articulação axial	9949217	VKY 4944	02...11 2.4 20V c/ DH Compr. 320 mm
2.4	Direção	Terminal de direção dir. e esq.	9949218	VKY 4824	02...11 2.4 20V c/ DH Compr. 93,5 mm
2.4	Eixo Dianteiro	Roda	71753820	BAH-0077 DX	02...11 2.4 20V c/ ou s/ ABS
2.4	Eixo Traseiro	Roda	71714476, 71737612, 46453887, 51754192	BAF-0013 AD	02...11 2.4 20V s/ ABS
2.4	Eixo Traseiro	Roda	71714463, 71714471, 71737614, 7769902	BAF-0040 B	02...11 2.4 20V c/ ABS Placa magnética
2.4	Motor	Bomba d'água	7762926	VKPC 82646 A	02...11 2.4 20V Polia Ø 59,5 mm
2.4	Motor	Polia da correia de serviço	7740252	VKM 32002	02...11 2.4 20V c/ AC
2.4	Motor	Polia da correia de serviço	90571758	VKM 4810	02...11 2.4 20V c/ DH
2.4	Motor	Tensionador da correia de serviço	73500717	VKM 4813	02...11 2.4 20V c/ DH
2.4	Motor	Polia da correia sincronizadora	7763644	VKM 22174	02...11 2.4 20V
2.4	Motor	Tensionador da correia sincronizadora	7772961	VKM 12172	02...11 2.4 20V
2.4	Suspensão	Bandeja diant. dir. e esq.	46.835.555	VKDS 6107	02...11 2.4 20V c/ bucha s/ pivô
2.4	Suspensão	Bieleta esq. / dir.	51704008	VKDS 6038	02...11 2.4 20V
2.4	Suspensão	Pivô esquerdo/direito	7084041	VKDS 4776	02...11 2.4 20V Bandeja estampada
2.4	Transmissão	Coifa lado roda	•	VKJP 3065	02...11 2.4 20V (85 23 89)
2.4	Transmissão	Junta fixa	•	VKJA 3075	02...11 2.4 20V (25 26 91), T3
2.4	Transmissão	Semi eixo	•	VKJC 2343	02...11 2.4 20V Lado direito ()
2.4	Transmissão	Semi eixo	•	VKJC 3226	02...11 2.4 20V Lado esquerdo ()

FIAT - STRADA					
1.3	Direção	Articulação axial	7081851	VKY 4970	03...05 1.3 8/16V c/ DH Compr. 269 mm
1.3	Direção	Articulação axial	7081842	VKY 4924	03...05 1.3 8/16V c/ DM Compr. 269 mm
1.3	Direção	Articulação axial	7079382	VKY 4977	98...01 1.3 8/16V c/ DH Compr. 282 Rosca direita
1.3	Direção	Articulação axial	7079388	VKY 4973	98...01 1.3 8/16V c/ DM Compr. 289
1.3	Direção	Terminal de direção dir.	46456660, 7083604, 46456189	VKY 6104	05...12 1.3 8V c/ DM/DH Compr. 144 mm Rosca direita
1.3	Direção	Terminal de direção esq.	46456189	VKY 6103	05...12 1.3 8V c/ DM/DH Compr. 144 mm Rosca direita
1.3	Eixo Dianteiro	Roda	46773662, 46423869, 464238690, 51754191	BAH-0012 AD	03...05 1.3 8/16V s/ ABS

Catálogo de aplicação automotiva

2013

Linha leve



Mot.	Posição Grupo	Posição	Nº Montadora	Designação SKF	Observações
FIAT - STRADA					
1.3	Eixo Dianteiro	Roda (Kit)	46773662, 46423869, 5890987	VKBA 1439	03...05 1.3 8/16V s/ ABS
1.3	Eixo Dianteiro	Roda	46512970, 51758495	BAH-0055 AAX	03...05 1.3 8/16V c/ ABS
1.3	Embreagem	Cilindro escravo	46755264	VKCH 4723	03...05 1.3 8/16V Fire Câmbio C-506/C-513
1.3	Embreagem	Desengate	46743407, 55204447, 7799778	VKC 5168 A	03...05 1.3 8/16V Fire Câmbio C-506/C-513
1.3	Motor	Tensionador da correia de serviço	46756902, 46548452	VKM 4594	03...05 1.3 8V Mot. Fire
1.3	Motor	Tensionador da correia sincronizadora	46403679, 73503128	VKM 12201 L	03...05 1.3 16V Fire
1.3	Motor	Polia da correia de serviço	46548452 , 46756902 93254871 , 46756937	VKM 4806	03...05 1.3 8/16V Fire
1.3	Motor	Tensionador da correia sincronizadora	46736886	VKM 12299 H	03...05 1.3 8V Fire
1.3	Motor	Bomba d'água	46520401, 46422512, 71713728	VKPC 82251 A	03...05 1.0 8/16V Mot. Fire
1.3	Suspensão	Bandeja diant. esq.	46.777.472.B	VKDS 6103	03...05 1.3 8/16V c/ bucha c/ barra Exceto Adventure
1.3	Suspensão	Bandeja diant. dir.	46.777.741.B	VKDS 6104	03...05 1.3 8/16V c/ bucha c/ barra Exceto Adventure
1.3	Suspensão	Coxim do amortecedor diant. esq.	46760674	VKDS 6108	03...05 1.3 8/16V Fire
1.3	Suspensão	Coxim do amortecedor diant. dir.	46760673	VKDS 6109	03...05 1.3 8/16V Fire
1.3	Suspensão	Pivô esquerdo/direito	7076402, 7082812	VKDS 4725	03...05 1.3 8/16V Fire Bandeja estampada
1.3	Suspensão	Pivô esquerdo/direito	7081835	VKDS 4935	03...05 1.3 8/16V Fire Bandeja forjada
1.3	Transmissão	Junta fixa	46307366	VKJA 41013 A	03...05 1.3 8/16V Fire (22 22 81), T2
1.3	Transmissão	Coifa lado câmbio	7689505	VKJP 84863	03...05 1.3 8/16V Fire (73 30 110) s/ rolamento
1.4	Direção	Articulação axial	7081851	VKY 4970	05... 1.4 8V c/ DH Compr. 269 mm
1.4	Direção	Articulação axial	7081842	VKY 4924	05... 1.4 8V c/ DM Compr. 269 mm
1.4	Direção	Terminal de direção dir.	46456660, 7083604, 46456189	VKY 6104	05...12 1.8 8/16V c/ DM/DH Compr. 144 mm Rosca direita
1.4	Direção	Terminal de direção esq.	46456189	VKY 6103	05...12 1.8 8/16V c/ DM/DH Compr. 144 mm Rosca direita
1.4	Eixo Dianteiro	Roda	46773662, 46423869, 464238690, 51754191	BAH-0012 AD	05...12 1.4 8V s/ ABS
1.4	Eixo Dianteiro	Roda	46512970, 51758495	BAH-0055 AAX	05... 1.4 8V c/ ABS
1.4	Eixo Dianteiro	Roda (Kit)	46773662, 46423869, 5890987	VKBA 1439	05...12 1.4 8V s/ ABS
1.4	Embreagem	Desengate	46743407, 55204447, 7799778	VKC 5168 A	05... 1.4 8V Fire Câmbio C-506/C-514
1.4	Motor	Tensionador da correia sincronizadora	46736886	VKM 12299 H	05... 1.4 8V Fire



FIAT

Catálogo de aplicação automotiva

2013



Linha leve

Mot.	Posição Grupo	Posição	Nº Montadora	Designação SKF	Observações
FIAT - STRADA					
1.4	Motor	Tensionador da correia de serviço	46756902, 46548452	VKM 4594	05... 1.4 8V Mot. Fire
1.4	Motor	Polia da correia de serviço	46548452 , 46756902 93254871 , 46756937	VKM 4806	05... 1.4 8/16V Fire
1.4	Motor	Tensionador da correia sincronizadora	55183497, 46548452	VKM 4964	11/08... 1.4 8V Mot. Fire Evo
1.4	Suspensão	Bandeja diant. esq.	51.705.554.B	VKDS 6105	05... 1.4 8V c/ bucha, c/ barra
1.4	Suspensão	Bandeja diant. dir.	51.705.553.B	VKDS 6106	05... 1.4 8V c/ bucha, c/ barra
1.4	Suspensão	Coxim do amortecedor diant. esq.	46760674	VKDS 6108	05... 1.4 8V
1.4	Suspensão	Coxim do amortecedor diant. dir.	46760673	VKDS 6109	05... 1.4 8V
1.4	Transmissão	Coifa lado câmbio	7689505	VKJP 84863	05... 1.4 8/16V Fire (73 30 110) s/ rolamento
1.5	Direção	Articulação axial	7079382	VKY 4977	98...01 1.5 8V c/ DH Compr. 282 C Rosca direita
1.5	Direção	Articulação axial	7079388	VKY 4973	98...01 1.5 8V c/ DM Compr. 289
1.5	Direção	Articulação axial	7081851	VKY 4970	01...04 1.5 8V c/ DH Compr. 269 mm
1.5	Direção	Articulação axial	7081842	VKY 4924	01...04 1.5 8V c/ DM Compr. 269 mm
1.5	Direção	Terminal de direção dir.	46456660, 7083604, 46456189	VKY 6104	98...04 1.5 8V c/ DM/DH Compr. 144 mm Rosca direita
1.5	Direção	Terminal de direção esq.	46456189	VKY 6103	98...04 1.5 8V c/ DM/DH Compr. 144 mm Rosca direita
1.5	Eixo Dianteiro	Roda	46773662, 46423869, 464238690, 51754191	BAH-0012 AD	98...04 1.5 8V s/ ABS
1.5	Eixo Dianteiro	Roda (Kit)	46773662, 46423869, 5890987	VKBA 1439	98...04 1.5 8V s/ ABS
1.5	Eixo Dianteiro	Roda	46512970, 51758495	BAH-0055 AAX	98...04 1.5 8V c/ ABS Exceto Working
1.5	Embreagem	Cilindro escravo	46755264	VKCH 4723	01...04 1.5 8V
1.5	Embreagem	Cilindro mestre	46754822	VKCH 4726	01... 04 1.5 8V
1.5	Motor	Polia da correia de serviço	46524820	VKM 4592	02...04 1.5 8V
1.5	Motor	Tensionador da correia sincronizadora	5872277, 71740977	VKM 12200 H	98...04 1.5 8V
1.5	Motor	Bomba d'água	46463043	VKPC 82131 A	97...98 1.5 8V
1.5	Motor	Polia da correia de serviço	46440604	VKM 32005 H	98...04 1.5 8V s/ AC
1.5	Motor	Bomba d'água	46527473	VKPC 4583	99...04 1.5 8V Working
1.5	Suspensão	Bandeja diant. esq.	46.777.472.B	VKDS 6103	98...04 1.5 8/16V c/ bucha c/ barra Exceto Adventure
1.5	Suspensão	Bandeja diant. dir.	46.777.741.B	VKDS 6104	98...04 1.5 8/16V c/ bucha c/ barra Exceto Adventure
1.5	Suspensão	Coxim do amortecedor diant. esq.	46760674	VKDS 6108	98...04 1.5 8V
1.5	Suspensão	Coxim do amortecedor diant. dir.	46760673	VKDS 6109	98...04 1.5 8V
1.5	Transmissão	Coifa lado câmbio	7689505	VKJP 84863	98...04 1.5 16V (73 30 110) s/ rolamento
1.5	Transmissão	Junta fixa	46307366	VKJA 41013 A	98...04 1.5 8V (22 22 81), T2

Catálogo de aplicação automotiva

2013

Linha leve



Mot.	Posição Grupo	Posição	Nº Montadora	Designação SKF	Observações
FIAT - STRADA					
1.6	Direção	Articulação axial	7079382	VKY 4977	98...01 1.6 8/16V c/ DH Compr. 282 Rosca direita
1.6	Direção	Articulação axial	7079388	VKY 4973	98...01 1.6 8/16V c/ DM Compr. 289
1.6	Direção	Articulação axial	7081851	VKY 4970	01...03 1.6 8/16V c/ DH Compr. 269 mm
1.6	Direção	Articulação axial	7081842	VKY 4924	01...03 1.6 8/16V c/ DM Compr. 269 mm
1.6	Direção	Terminal de direção dir.	46456660, 7083604, 46456189	VKY 6104	98...03 1.6 8/16V c/ DM/DH Compr. 144 mm Rosca direita
1.6	Direção	Terminal de direção esq.	46456189	VKY 6103	98...03 1.6 8/16V c/ DM/DH Compr. 144 mm Rosca direita
1.6	Eixo Dianteiro	Roda	46773662, 46423869, 464238690, 51754191	BAH-0012 AD	98...03 1.6 8/16V s/ ABS
1.6	Eixo Dianteiro	Roda (Kit)	46773662, 46423869, 5890987	VKBA 1439	98...03 1.6 8/16V s/ ABS
1.6	Eixo Dianteiro	Roda	46512970, 51758495	BAH-0055 AAX	98...03 1.6 8/16V c/ ABS
1.6	Embreagem	Cilindro escravo	46755264	VKCH 4723	01...03 1.6 16V
1.6	Embreagem	Cilindro mestre	46754822	VKCH 4726	01...03 1.6 16V
1.6	Embreagem	Desengate	46743407, 55204447, 7799778	VKC 5168 A	98...03 1.6 8/16V MPI Câmbio C-506/C-514
1.6	Motor	Polia da correia de serviço	46524820	VKM 4909	10... 1.6 16V
1.6	Motor	Tensionador da correia sincronizadora	46416489	VKM 12242 L	98...03 1.6 16V
1.6	Motor	Polia da correia sincronizadora	46400054	VKM 22242 A	98...03 1.6 16V
1.6	Motor	Bomba d'água	46437911, 7752928	VKPC 82246 A	98...03 1.6 8V s/ AC
1.6	Motor	Bomba d'água	46437916, 46437912, 46410549, 7750698	VKPC 82230 A	98...03 1.6 8V Trekking
1.6	Motor	Bomba d'água	46444355, 46400058	VKPC 82441 A	98...03 1.6 16V c/ AC e/ou DH
1.6	Suspensão	Coxim do amortecedor diant. esq.	46760674	VKDS 6108	98...03 1.6 16V
1.6	Suspensão	Coxim do amortecedor diant. dir.	46760673	VKDS 6109	98...03 1.6 16V
1.6	Transmissão	Coifa lado câmbio	7689505	VKJP 84863	98...03 1.6 16V (73 30 110) s/ rolamento
1.6	Transmissão	Junta fixa	46307366	VKJA 41013 A	98...03 1.6 8/16V (22 22 81), T2
1.8	Direção	Articulação axial	7081851	VKY 4970	02... 1.8 8V c/ DH Compr. 269 mm
1.8	Direção	Articulação axial	7081842	VKY 4924	02... 1.8 8V c/ DM Compr. 269 mm
1.8	Eixo Dianteiro	Roda	46773662, 46423869, 464238690, 51754191	BAH-0012 AD	02... 1.8 8V s/ ABS
1.8	Eixo Dianteiro	Roda (Kit)	46773662, 46423869, 5890987	VKBA 1439	02... 1.8 8V s/ ABS
1.8	Eixo Dianteiro	Roda	46512970, 51758495	BAH-0055 AAX	02... 1.8 8V c/ ABS



FIAT

Catálogo de aplicação automotiva

2013

Linha leve



Mot.	Posição Grupo	Posição	Nº Montadora	Designação SKF	Observações
FIAT - STRADA					
1.8	Embreagem	Atuador hidráulico	55190965, 73503563	VKCH 4896	06... 1.8 8V Sistema Valeo e LUK
1.8	Embreagem	Cilindro mestre	46754822	VKCH 4726	06... 1.8 8V
1.8	Motor	Tensionador da correia sincronizadora	7083388, 7085784	VKM 15402 L	02... 1.8 8V Mot. GM
1.8	Motor	Polia da correia de serviço	55193730, 55193452	VKM 4822	02... 1.8 8V
1.8	Motor	Tensionador da correia de serviço	55193730	VKM 4903	02... 1.8 8V
1.8	Motor	Bomba d'água	93368514, 7083258	VKPC 4602	02.... 1.8 8V Polia c/ 19 dentes
1.8	Motor	Polia da correia de serviço	90571758	VKM 4810	02... 1.8 8V
1.8	Motor	Polia da correia de serviço	46524820	VKM 4909	10... 1.8 8V
1.8	Suspensão	Bandeja diant. esq.	46.777.472.B	VKDS 6103	02...04 1.8 8V c/ bucha, c/ barra Exceto Adventure
1.8	Suspensão	Bandeja diant. dir.	46.777.741.B	VKDS 6104	02...04 1.8 8V c/ bucha, c/ barra Exceto Adventure
1.8	Suspensão	Bandeja diant. esq.	51.705.554.B	VKDS 6105	05... 1.8 8V c/ bucha, c/ barra
1.8	Suspensão	Bandeja diant. dir.	51.705.553.B	VKDS 6106	05... 1.8 8V c/ bucha, c/ barra
1.8	Suspensão	Coxim do amortecedor diant. esq.	46760674	VKDS 6108	02..... 1.8 8V
1.8	Suspensão	Coxim do amortecedor diant. dir.	46760673	VKDS 6109	02..... 1.8 8V
1.8	Suspensão	Bieleta dir.	51790078	VKDS 6033	02..... 1.8 8V Mod. Adventure (inclusive locker)
1.8	Suspensão	Bieleta esq.	51790077	VKDS 6034	02..... 1.8 8V Mod. Adventure (inclusive locker)
1.8	Transmissão	Junta deslizante	•	VKJA 8080	02... 1.8 8V (-)25 100, T1

FIAT - TEMPRA					
2.0	Diferencial	Coroa lat, dir. e esq.	4393442	32009 X/Q	92...99 2.0 8/16V 5 marchas
2.0	Câmbio	Eixo primário, esq.	7597334	BA2B 633668 A	92...99 2.0 8/16V 5 marchas
2.0	Câmbio	Eixo secundário, dir.	4470201, 7512974	BC1B 635251	92...99 2.0 8/16V 5 marchas
2.0	Direção	Articulação axial	•	VKY 4986	1994 2.0 8/16V c/ DH TRW
2.0	Direção	Articulação axial	7075780	VKY 4960	92...94 2.0 8/16V c/ DH DHB Compr. 258 mm
2.0	Direção	Articulação axial	7081851	VKY 4970	92...99 2.0 8/16V c/ DH Compr. 269 mm
2.0	Direção	Articulação axial	7701471144	VKY 4901	92...94 2.0 8/16V c/ DH, TRW Compr. 244 mm
2.0	Direção	Articulação axial	9947361	VKY 4967	93...97 2.0 8V Station Wagon c/ DH Compr. 269 mm
2.0	Direção	Terminal de direção dir.	60809494, 9950672, 9947438	VKY 6106	92...99 2.0 8/16V c/ DM/DH Station Wagon Compr. 127 mm
2.0	Direção	Terminal de direção esq.	60809495, 9950672, 9947437	VKY 6105	92...99 2.0 8/16V c/ DM/DH Station Wagon Compr. 127 mm
2.0	Direção	Terminal de direção dir. e esq.	50006261	VKY 4827	92...99 2.0 8/16V c/ DM/DH Compr. 140 mm
2.0	Eixo Dianteiro	Semi árvore central	4391365	63006-2RS1/C4	92...99 2.0 8/16V
2.0	Eixo Dianteiro	Roda	46773662, 46423869, 464238690, 51754191	BAH-0012 AD	92...99 2.0 8/16V s/ ABS
2.0	Eixo Dianteiro	Roda (Kit)	46773662, 46423869, 5890987	VKBA 1439	92...99 2.0 8/16V s/ ABS

Catálogo de aplicação automotiva

2013

Linha leve



Mot.	Posição Grupo	Posição	Nº Montadora	Designação SKF	Observações
FIAT - TEMPRA					
2.0	Eixo Dianteiro	Roda	46512970, 51758495	BAH-0055 AAX	92...99 2.0 8/16V c/ ABS
2.0	Eixo Traseiro	Roda	71714476, 71737612, 46453887, 51754192	BAF-0013 AD	92...99 2.0 8/16V Station Wagon s/ ABS Freio a tambor
2.0	Embreagem	Desengate	46743407, 55204447, 7799778	VKC 5168 A	95... 98 2.0 MPI Turbo Câmbio C-506/C-513
2.0	Motor	Bomba d'água	46516713, 7712251	VKPC 82173 A	92...99 2.0 8/16V Exceto Turbo
2.0	Motor	Bomba d'água	7783006, 7701137	VKPC 82647	92...97 2.0 8V Station Wagon
2.0	Motor	Alternador, diant.	7075304	6303-2RSH / C3HT22	92...99 2.0 8/16V Bosch
2.0	Motor	Alternador, tras.	7075306	62201-2RS1 / C3HTVT193	92...99 2.0 8/16V Bosch
2.0	Motor	Tensionador da correia sincronizadora	5956109	VKM 12005	92...99 2.0 8V
2.0	Motor	Tensionador da correia sincronizadora	7541718	VKM 12227	92...99 2.0 8V Station Wagon
2.0	Motor	Tensionador da correia sincronizadora	5997325	VKM 12101	93...99 2.0 16V
2.0	Suspensão	Bandeja dir.	46423823, 71747916	VKDS 6025	92...99 2.0 8V
2.0	Suspensão	Bandeja esq.	46423882, 71747915	VKDS 6026	92...99 2.0 8V
2.0	Suspensão	Bieleta esq. / dir.	46413122, 5170104	VKDS 6037	98...99 2.0 8/16V
2.0	Suspensão	Bieleta esq. / dir.	60809242	VKDS 6039	94...97 2.0 8/16V Mod. SW
2.0	Suspensão	Pivô esquerdo/direito	7711331	VKDS 4723	92...99 2.0 8/16V
2.0	Transmissão	Coifa lado roda	825462961	VKJP 14874	92...99 2.0 8/16V Exceto Turbo (78 23 100)
2.0	Transmissão	Coifa lado câmbio	7081694	VKJP 84871	92...99 2.0 8/16V Exceto Turbo (78 30 89)
2.0	Transmissão	Junta fixa	60810224, 7700010	VKJA 41003 A	92...99 2.0 8/16V s/ ABS (25 25 90), T1

FIAT - TIPO					
1.6	Diferencial	Coroa lat, dir. e esq.	4177463, 7506382	639058	93...97 1.6 8V
1.6	Direção	Articulação axial	9947361	VKY 4967	93...97 1.6 8V c/ DH Compr. 369 mm
1.6	Direção	Terminal de direção dir.	60809494, 9950672, 9947438	VKY 6106	93...97 1.6 8V c/ DH e DM Compr. 127 mm
1.6	Direção	Terminal de direção esq.	60809495, 9950672, 9947437	VKY 6105	93...97 1.6 8V c/ DH e DM Compr. 127 mm
1.6	Eixo Dianteiro	Roda	5890990, 7555466	BAH-0013 D	93...97 1.6 8V
1.6	Eixo Dianteiro	Roda (Kit)	5890990, 7555466	VKBA 1438	93...97 1.6 8V
1.6	Eixo Traseiro	Roda	71714476, 71737612, 46453887, 51754192	BAF-0013 AD	93...97 1.6 8V s/ ABS
1.6	Embreagem	Desengate	46743407, 55204447, 7799778	VKC 5168 A	93...97 1.6 8V



FIAT

Catálogo de aplicação automotiva

2013



Linha leve

Mot.	Posição Grupo	Posição	Nº Montadora	Designação SKF	Observações
FIAT - TIPO					
1.6	Motor	Bomba d'água	46437916, 46437912, 46410549, 7750698	VKPC 82230 A	93...97 1.6 8V
1.6	Motor	Bomba d'água	7784988, 7784977, 7770034, 7720987, 7671811.	VKPC 82245 A	93...97 1.6 8V c/ AC e c/ DH Polia Multi-V
1.6	Motor	Polia da correia de serviço	7702173, 46424716	VKM 32009	93...97 1.6 8V
1.6	Motor	Tensionador da correia sincronizadora	5872277, 71740977	VKM 12200 H	93...97 1.6 8V
1.6	Suspensão	Bandeja dir.	46423823, 71747916	VKDS 6025	93...97 1.6 8V
1.6	Suspensão	Bandeja esq.	46423882, 71747915	VKDS 6026	93...97 1.6 8V
1.6	Suspensão	Bieleta esq. / dir.	60809242	VKDS 6039	93...97 1.6 8V
1.6	Suspensão	Pivô esquerdo/direito	7711331	VKDS 4723	93...97 1.6 8V
1.6	Transmissão	Coifa lado câmbio	7689505	VKJP 84863	93...97 1.6 8V (73 30 110) s/ rolamento
1.6	Transmissão	Coifa lado câmbio	7689505	VKJP 84883	93...97 1.6 8V (73 30 110) c/ rolamento
1.6	Transmissão	Coifa lado roda	7761570	VKJP 14854	93...97 1.6 8V (77 23 88)
1.6	Transmissão	Junta deslizante	•	VKJA 8081	93...97 1.6 8V (- 25 100), T1
1.6	Transmissão	Junta fixa	92601903, 7629457	VKJA 41028 A	93...97 1.6 8V (22 20 81), T2
1.6	Transmissão	Rolamento semi eixo	46307336	VKJP 84887	93...97 1.6 8V
2.0	Diferencial	Coroa lat, dir. e esq.	4393442	32009 X/Q	94...95 2.0 8/16V
2.0	Direção	Articulação axial	9947361	VKY 4967	94...95 2.0 8/16V c/ DH Compr. 369 mm
2.0	Direção	Terminal de direção dir.	60809494, 9950672	VKY 6106	94...95 2.0 8/16V c/ DH e DM Compr. 127 mm
2.0	Direção	Terminal de direção esq.	60809495, 9950672, 9947437	VKY 6105	94...95 2.0 8/16V c/ DH e DM Compr. 127 mm
2.0	Eixo Dianteiro	Roda	46773662, 46423869, 464238690, 51754191	BAH-0012 AD	94...95 2.0 8/16V
2.0	Eixo Dianteiro	Roda (Kit)	46773662, 46423869, 5890987	VKBA 1439	94...95 2.0 8/16V
2.0	Eixo Traseiro	Roda	71714476, 71737612, 46453887, 51754192	BAF-0013 AD	94...95 2.0 8/16V s/ ABS Freio a tambor
2.0	Eixo Traseiro	Roda	7732410	BAFB 633807 D	94...95 2.0 8/16V c/ ABS
2.0	Eixo Traseiro	Roda (Kit)	7732410	VKBA 1441	94...95 2.0 8/16V c/ ABS
2.0	Embreagem	Cilindro escravo	46421942	VKCH 4724	94...95 2.0 16V
2.0	Embreagem	Cilindro mestre	46478560	VKCH 4725	94...95 2.0 16V
2.0	Motor	Árvore (Balanceamento Dinâmico)	7574842	6204 ETN9/C3H	94...95 2.0 8/16V
2.0	Motor	Bomba d'água	7783006, 7701137	VKPC 82647	94...95 2.0 8V
2.0	Motor	Bomba d'água	60809209, 71737965, 7747388	VKPC 82660	94...95 2.0 16V

Catálogo de aplicação automotiva

2013

Linha leve



Mot.	Posição Grupo	Posição	Nº Montadora	Designação SKF	Observações
FIAT - TIPO					
2.0	Motor	Polia tensora (Balanceamento Dinâmico)	7541718	6005-2RS1 / C3HHT22	94...95 2.0 8/16V
2.0	Motor	Polia tensora (Balanceamento Dinâmico)	59999795	63008-2RS1/HT	94...95 2.0 8/16V
2.0	Motor	Tensionador da correia sincronizadora	7541718	VKM 12227	94...95 2.0 8V
2.0	Motor	Tensionador da correia sincronizadora	5997325	VKM 12101	94...95 2.0 16V
2.0	Suspensão	Bandeja esq.	46423882, 71747915	VKDS 6026	94...95 2.0 8V
2.0	Suspensão	Bandeja dir.	46423823, 71747916	VKDS 6025	94...95 2.0 8V
2.0	Suspensão	Bieleta esq. / dir.	60809242	VKDS 6039	94...95 2.0 8V
2.0	Transmissão	Coifa lado câmbio	7081694	VKJP 84871	94...95 2.0 8/16V (78 30 89)
2.0	Transmissão	Coifa lado roda	825462961	VKJP 14874	94...95 2.0 8/16V (78 23 100)
2.0	Transmissão	Junta deslizante	•	VKJA 8081	94...95 2.0 8V (-25 100), T1
2.0	Transmissão	Junta fixa	60810224, 7700010	VKJA 41003 A	94...95 2.0 8/16V s/ ABS (25 25 90), T1

FIAT - UNO (MILLE)					
1.0	Motor	Polia da correia sincronizadora	4427068	VKM 60006 A	91...93 1.050 8V
1.0	Transmissão	Junta fixa	4475837	VKJA 41017 A	84...85 1.050 8V (20 20 81), T2
1.0	Transmissão	Coifa lado roda	7509702	VKJP 14848	84...91 1.050 8V (70 21 100)
1.0	Transmissão	Coifa lado câmbio	7507450	VKJP 84859	84...91 1.050 8V (74 21 83)
1.0	Transmissão	Junta fixa	4390952	VKJA 41018 A	85...91 1.050 8V (22 20 81), T2
1.0	Diferencial	Coroa lat, dir. e esq.	4177463, 7506382	639058	90... 1.0
1.0	Câmbio	Eixo primário, dir.	7521888	BB1B 362668 A	... 1.0
1.0	Câmbio	Eixo primário, dir.	46475263	BB1-0016 A	...95 1.0 8V Câmbio C513
1.0	Câmbio	Eixo primário, esq.	46413349	BB1B 631046 B	...95 1.0 8V Câmbio C513
1.0	Direção	Articulação axial	5960321	VKY 4958	84...91 1.0 8V c/ DM Compr. 197 mm
1.0	Direção	Articulação axial	7076231, 7077206	VKY 4905	91...11 1.0 8V c/ DH Compr. 194 mm
1.0	Direção	Articulação axial	7076231	VKY 4959	91...12 1.0 8V Mille Compr. 219 mm
1.0	Direção	Terminal de direção dir. e esq.	7693816	VKY 4858	90...92 1.0 8V Compr. 83,5 mm Barra estabilizadora
1.0	Direção	Terminal de direção dir. e esq.	7524715	VKY 4859	92...12 1.0 8V Compr. 83,5 mm Barra estabilizadora Rosca direita
1.0	Direção	Terminal de direção dir. e esq.	50006261	VKY 4827	92...11 1.0 8V Direção hidráulica/ mecânica Compr. 140 mm
1.0	Eixo Dianteiro	Roda	5891194, 7510753	BAHB 633313 EA	...09/85 1.0 8V
1.0	Eixo Dianteiro	Roda	500005010, 46439334	BAH-0031 D	10/85... 1.0 8V
1.0	Eixo Dianteiro	Roda (Kit)	5890992	VKBA 1414	10/85... 1.0 8V
1.0	Eixo Traseiro	Roda	51827178	VKBA 4625 A	90... 1.0 s/ ABS
1.0	Embreagem	Desengate	46743407, 55204447, 7799778	VKC 5168 A	91... 1.0 8V



FIAT

Catálogo de aplicação automotiva

2013

Linha leve



Mot.	Posição Grupo	Posição	Nº Montadora	Designação SKF	Observações
FIAT - UNO (MILLE)					
1.0	Motor	Alternador, diant.	7076229	6203-2RSH / C3HTVT200	... 1.0 Bosch
1.0	Motor	Alternador, tras.	7075306	62201-2RS1 / C3HTVT193	... 1.0 Bosch 70A
1.0	Motor	Tensionador da correia sincronizadora	46736886	VKM 12299 H	... 1.0 8V Mot. Fire
1.0	Motor	Tensionador da correia de serviço	46756902, 46548452	VKM 4594	01... 1.0 8/16V Mot. Fire
1.0	Motor	Bomba d'água	46520401, 46422512, 71713728	VKPC 82251 A	02... 1.0 8V Mot. Fire
1.0	Motor	Polia da correia de serviço	46548452, 46756902, 93254871, 46756937	VKM 4806	02... 1.0 8V Fire
1.0	Motor	Bomba d'água	7628880, 5890406, 5882691, 4336009	VKPC 82208 A	91...01 1.0 8V c/ ou s/ AC/DH
1.0	Motor	Polia da correia sincronizadora	4427068	VKM 60006 A	91...93 1.0 8V
1.0	Motor	Bomba d'água	7628880, 5890406, 5882691, 4336009	VKPC 4586	94...01 1.0 8V Exceto p/ mot. importado c/ polia Multi V
1.0	Motor	Tensionador da correia sincronizadora	5872277, 71740977	VKM 12200 H	96...01 1.0 8V
1.0	Motor	Polia da correia de serviço	46524820	VKM 4592	99... 1.0 8V
1.0	Motor	Tensionador da correia de serviço	46524820	VKM 4614	99... 1.0 8V
1.0	Motor	Bomba d'água	46527473	VKPC 4583	99...04 1.0 8V
1.0	Suspensão	Braço da suspensão	7591277	VKDS 6024	...89 1.0 8V Antigo
1.0	Suspensão	Pivô esquerdo/direito	7529148	VKDS 4775	05/84...06/11 1.0 8V
1.0	Suspensão	Braço da suspensão	7674825	VKDS 6023	89...06/11 1.0 8V Moderno
1.0	Transmissão	Coifa lado câmbio	7689505	VKJP 84863	90... 1.0 8V (73 30 110) s/ rolamento
1.0	Transmissão	Rolamento semi eixo	46307336	VKJP 84887	... 1.0 8V Fire
1.0	Transmissão	Coifa lado câmbio	7689505	VKJP 84883	90...96 1.0 8V (73 30 110) c/ rolamento
1.0	Transmissão	Coifa lado roda	7761570	VKJP 14854	91...09 (77 23 88)
1.0	Transmissão	Rolamento semi eixo	46307337	VKJP 84888	87... 1.5 8V Lado câmbio
1.0	Transmissão	Junta fixa	4390952	VKJA 41018 A	91...09 1.0 8V (22 20 81), T2
1.0	Transmissão	Junta fixa	46307047	VKJA 41020 A	91...09 1.0 8V (22 20 81), T2
1.0	Transmissão	Coifa lado câmbio	7507450	VKJP 84859	91...09 1.0 8V (74 21 83)
1.0	Transmissão	Coifa lado câmbio	7625541	VKJP 84847	91...09 1.0 8V (78 30 89)
1.3	Diferencial	Coroa lat, dir. e esq.	4177463, 7506382	639058	84... 1.3
1.3	Câmbio	Eixo primário, dir.	7521888	BB1B 362668 A	... 1.3
1.3	Direção	Articulação axial	5960321	VKY 4958	84...91 1.5 8V c/ DM Compr. 197 mm
1.3	Direção	Articulação axial	7076231, 7077206	VKY 4905	91...11 1.3 8V c/ DH Compr. 194 mm
1.3	Direção	Terminal de direção dir. e esq.	7693816	VKY 4858	90...92 1.3 8V Compr. 83,5 mm Barra estabilizadora
1.3	Direção	Terminal de direção dir. e esq.	50006261	VKY 4827	92...11 1.3 8V Direção hidráulica/mecânica Compr. 140 mm

Catálogo de aplicação automotiva

2013

Linha leve



Mot.	Posição Grupo	Posição	Nº Montadora	Designação SKF	Observações
FIAT - UNO (MILLE)					
1.3	Direção	Terminal de direção dir. e esq.	7524715	VKY 4859	92...12 1.3 8V Compr. 83,5 mm Barra estabilizadora Rosca direita
1.3	Eixo Dianteiro	Roda	500005010, 46439334	BAH-0031 D	10/85... 1.3 8V
1.3	Eixo Dianteiro	Roda (Kit)	5890992	VKBA 1414	10/85... 1.3 8V
1.3	Eixo Traseiro	Roda	51827178	VKBA 4625 A	84... 1.3 s/ ABS
1.3	Embreagem	Desengate	46743407, 55204447, 7799778	VKC 5168 A	84... 1.3 8V
1.3	Motor	Alternador, diant.	7076229	6203-2RSH / C3HTVT200	... 1.3 Bosch
1.3	Motor	Alternador, tras.	7075306	62201-2RS1 / C3HTVT193	... 1.3 Bosch 70A
1.3	Motor	Bomba d'água	7628880, 5890406, 5882691, 4336009	VKPC 82208 A	85...96 1.3 8V c/ ou s/ AC/DH
1.3	Motor	Bomba d'água	46520401, 46422512, 71713728	VKPC 82251 A	01... 1.3 8V Mot. Fire
1.3	Motor	Tensionador da correia sincronizadora	46736886	VKM 12299 H	01... 1.3 8V Mot. Fire
1.3	Motor	Polia da correia de serviço	46524820	VKM 4592	01... 1.3 8V
1.3	Motor	Tensionador da correia de serviço	46524820	VKM 4614	01... 1.3 8V
1.3	Motor	Tensionador da correia de serviço	46756902, 46548452	VKM 4594	01... 1.3 8V Mot. Fire
1.3	Motor	Polia da correia sincronizadora	4427068	VKM 60006 A	85...91 1.3 8V
1.3	Suspensão	Braço da suspensão	7591277	VKDS 6024	...89 1.3 8V Antigo
1.3	Suspensão	Pivô esquerdo/direito	7529148	VKDS 4775	05/84...06/11 1.3 8V
1.3	Suspensão	Braço da suspensão	7674825	VKDS 6023	89...06/11 1.3 8V Moderno
1.3	Transmissão	Coifa lado câmbio	7689505	VKJP 84883	84...96 1.3 8V (73 30 110) c/ rolamento
1.3	Transmissão	Junta fixa	4475837	VKJA 41017 A	84...96 1.3 8V (20 20 81), T2
1.3	Transmissão	Junta fixa	4390952	VKJA 41018 A	84...96 1.3 8V (22 20 81), T2
1.3	Transmissão	Coifa lado roda	7509702	VKJP 14848	84...96 1.3 8V (70 21 100)
1.3	Transmissão	Coifa lado câmbio	7507450	VKJP 84859	84...96 1.3 8V (74 21 83)
1.4	Diferencial	Coroa lat, dir. e esq.	4177463, 7506382	639058	04... 1.4
1.4	Câmbio	Eixo primário, dir.	7521888	BB1B 362668 A	... 1.4
1.4	Direção	Terminal de direção dir. e esq.	50006261	VKY 4827	92...11 1.4 8V Direção hidráulica/mecânica Compr. 140 mm
1.4	Direção	Terminal de direção dir. e esq.	7524715	VKY 4859	92...12 1.4 8V Compr. 83,5 mm Barra estabilizadora Rosca direita
1.4	Eixo Dianteiro	Roda	500005010, 46439334	BAH-0031 D	93... 1.4 8V
1.4	Eixo Dianteiro	Roda (Kit)	5890992	VKBA 1414	93... 1.4 8V
1.4	Eixo Traseiro	Roda	51827178	VKBA 4625 A	04... 1.4 s/ ABS
1.4	Embreagem	Desengate	46743407, 55204447, 7799778	VKC 5168 A	09/89...12/95 1.4 8V



FIAT

Catálogo de aplicação automotiva

2013

Linha leve



Mot.	Posição Grupo	Posição	Nº Montadora	Designação SKF	Observações
FIAT - UNO (MILLE)					
1.4	Motor	Alternador, diant.	7076229	6203-2RSH / C3HTVT200	... 1.4 Bosch
1.4	Motor	Alternador, tras.	7075306	62201-2RS1 / C3HTVT193	... 1.4 Bosch 70A
1.4	Motor	Bomba d'água	46437916, 46437912, 46410549, 7750698	VKPC 82230 A	93...97 1.4 Turbo 8V
1.4	Motor	Bomba d'água	46520401, 46422512, 71713728	VKPC 82251 A	01... 1.4 8V Mot. Fire
1.4	Motor	Polia da correia de serviço	7702173, 46424716	VKM 32009	93...97 1.4 Turbo 8V
1.4	Motor	Tensionador da correia sincronizadora	5872277, 71740977	VKM 12200 H	93...97 1.4 Turbo 8V
1.4	Motor	Tensionador da correia sincronizadora	46736886	VKM 12299 H	01... 1.3 8V Mot. Fire
1.4	Motor	Tensionador da correia de serviço	46756902, 46548452	VKM 4594	01... 1.4 8V Mot. Fire
1.4	Suspensão	Braço da suspensão	7591277	VKDS 6024	...89 1.4 8V Antigo
1.4	Suspensão	Pivô esquerdo/direito	7529148	VKDS 4775	05/84...06/11 1.4 8V
1.4	Suspensão	Braço da suspensão	7674825	VKDS 6023	89...06/11 1.4 8V Moderno
1.5	Diferencial	Coroa lat, dir. e esq.	4177463, 7506382	639058	84... 1.5
1.5	Câmbio	Eixo primário, dir.	7521888	BB1B 362668 A	84... 1.5
1.5	Câmbio	Eixo primário, dir.	46475263	BB1-0016 A	94... 1.5 8V Câmbio C513
1.5	Câmbio	Eixo secundário, esq.	46413349	BB1B 631046 B	94... 1.5 8V Câmbio C513
1.5	Direção	Articulação axial	5960321	VKY 4958	84...91 1.3 8V c/ DM Compr. 197 mm
1.5	Direção	Articulação axial	7076231, 7077206	VKY 4905	91... 1.5 8V c/ DH Compr. 194 mm
1.5	Direção	Terminal de direção dir. e esq.	7693816	VKY 4858	90...92 1.5 8V Compr. 83,5 mm Barra estabilizadora
1.5	Direção	Terminal de direção dir. e esq.	50006261	VKY 4827	92... 1.5 8V Direção hidráulica / mecânica Compr. 140 mm
1.5	Direção	Terminal de direção dir. e esq.	7524715	VKY 4859	92... 1.5 8V Compr. 83,5 mm Barra estabilizadora Rosca direita
1.5	Eixo Dianteiro	Roda	500005010, 46439334	BAH-0031 D	84...95 1.5 8V
1.5	Eixo Dianteiro	Roda	5890992	VKBA 1414	84...95 1.5 8V
1.5	Eixo Traseiro	Roda	51827178	VKBA 4625 A	84... 1.5 s/ ABS
1.5	Embreagem	Desengate	46743407, 55204447, 7799778	VKC 5168 A	84...97 1.5 8V
1.5	Motor	Alternador, diant.	7076229	6203-2RSH / C3HTVT200	84... 1.5 Bosch
1.5	Motor	Alternador, tras.	7075306	62201-2RS1 / C3HTVT193	84... 1.5 Bosch 70A
1.5	Motor	Bomba d'água	7628880, 5890406, 5882691, 4336009	VKPC 82208 A	84...96 1.5 8V c/ ou s/ AC/DH

Catálogo de aplicação automotiva

2013

Linha leve



Mot.	Posição Grupo	Posição	Nº Montadora	Designação SKF	Observações
FIAT - UNO (MILLE)					
1.5	Motor	Bomba d'água	97000656, 4408201, 7580756, 7580753, 5992593, 5960469, 5936404	VKPC 4580	87...89 1.5 8V Pot. importado s/ AC Polia c/ 116 mm
1.5	Motor	Bomba d'água	7628880, 5890406, 5882691, 4336009	VKPC 4586	94...95 1.5 8V Exceto p/ mot. importado c/ polia Multi V
1.5	Motor	Bomba d'água	46463043.	VKPC 82131 A	96...99 1.5 8V Furgão
1.5	Motor	Bomba d'água	46527473	VKPC 4583	99...04 1.5 8V
1.5	Motor	Polia da correia sincronizadora	4427068	VKM 60006 A	90...94 1.5 8V Mot. Fiasa
1.5	Motor	Tensionador da correia sincronizadora	5997325	VKM 12101	86...89 1.5 8V Mot. importado
1.5	Suspensão	Braço da suspensão	7591277	VKDS 6024	...89 1.5 8V Antigo
1.5	Suspensão	Pivô esquerdo/direito	7529148	VKDS 4775	84...06/11 1.5 8V
1.5	Suspensão	Braço da suspensão	7674825	VKDS 6023	89...06/11 1.5 8V Moderno
1.5	Transmissão	Coifa lado câmbio	7689505	VKJP 84883	84...96 1.5 8V (73 30 110) c/ rolamento
1.5	Transmissão	Coifa lado câmbio	7625541	VKJP 84847	84...96 1.5 8V (78 30 89)
1.5	Transmissão	Coifa lado câmbio	7689505	VKJP 84863	87... 1.5 8V (73 30 110) s/ rolamento
1.5	Transmissão	Coifa lado roda	7509702	VKJP 14848	84...96 1.5 8V (70 21 100)
1.5	Transmissão	Junta fixa	4390952	VKJA 41018 A	84...96 1.5 8V (22 20 81), T2
1.6	Diferencial	Coroa lat, dir. e esq.	4177463, 7506382	639058	84... 1.6
1.6	Câmbio	Eixo primário, dir.	7521888	BB1B 362668 A	... 1.6
1.6	Câmbio	Eixo primário, dir.	46475263	BB1-0016 A	94... 1.6 8V Câmbio C513
1.6	Câmbio	Eixo secundário, esq.	46413349	BB1B 631046 B	94... 1.6 8V Câmbio C513
1.6	Direção	Articulação axial	5960321	VKY 4958	84...91 1.6 8V c/ DM Compr. 197 mm
1.6	Direção	Terminal de direção dir. e esq.	7693816	VKY 4858	90...92 1.6 8V Compr. 83,5 mm Barra estabilizadora
1.6	Direção	Articulação axial	7076231, 7077206	VKY 4905	91...11 1.6 8V c/ DH Compr. 194 mm
1.6	Direção	Terminal de direção dir. e esq.	50006261	VKY 4827	92...11 1.6 8V Direção hidráulica/ mecânica Compr. 140 mm
1.6	Direção	Terminal de direção dir. e esq.	7524715	VKY 4859	92...12 1.6 8V Compr. 83,5 mm Barra estabilizadora Rosca direita
1.6	Eixo Dianteiro	Roda	500005010, 46439334	BAH-0031 D	90... 1.6 8V
1.6	Eixo Dianteiro	Roda	5890992	VKBA 1414	90... 1.6 8V
1.6	Eixo Traseiro	Roda	51827178	VKBA 4625 A	84... 1.6 s/ ABS
1.6	Embreagem	Desengate	46743407, 55204447, 7799778	VKC 5168 A	86...97 1.6 8V
1.6	Motor	Alternador, diant.	7076229	6203-2RSH / C3HTVT200	... 1.6 Bosch
1.6	Motor	Alternador, tras.	7075306	62201-2RS1 / C3HTVT193	... 1.6 Bosch 70A
1.6	Motor	Bomba d'água	7784983, 5924366, 7633560, 7671810	VKPC 4585	84...94 1.6 8V Mot. importado c/ AC e/ou DH



FIAT

Catálogo de aplicação automotiva

2013

Linha leve



Mot.	Posição Grupo	Posição	Nº Montadora	Designação SKF	Observações
FIAT - UNO (MILLE)					
1.6	Motor	Bomba d'água	7075182, 97053807, 7691048, 7630343	VKPC 4582	90...94 1.6 8V Ver. R (1.6R) s/ AC
1.6	Motor	Bomba d'água	97054501, 97054801	VKPC 4897	94...96 1.6 8V Mot. importado s/ polia c/ ou s/ AC/DH
1.6	Motor	Tensionador da correia sincronizadora	5997325	VKM 12101	90...97 1.6 8V
1.6	Motor	Tensionador da correia sincronizadora	5872277, 71740977	VKM 12200 H	90...97 1.6 8V
1.6	Suspensão	Braço da suspensão	7591277	VKDS 6024	...89 1.6 8V Antigo
1.6	Suspensão	Braço da suspensão	7674825	VKDS 6023	89...06/11 1.6 8V Moderno
1.6	Suspensão	Pivô esquerdo/direito	7529148	VKDS 4775	05/84...06/11 1.6 8V
1.6	Transmissão	Coifa lado câmbio	7689505	VKJP 84883	84...96 1.6 8V (73 30 110) c/ rolamento
1.6	Transmissão	Junta fixa	4390952	VKJA 41018 A	84...96 1.6 8V (22 20 81), T2
1.6	Transmissão	Coifa lado roda	7509702	VKJP 14848	85...96 1.6 8V (70 21 100)
1.6	Transmissão	Coifa lado câmbio	7625541	VKJP 84847	85...96 1.6 8V (78 30 89)

FORD - AERO

2.6	Motor	Bomba d'água	BD4B-8501-A	VKPC 4568	59...76 2.6 Mot. BF161 6 cil.
-----	-------	--------------	-------------	------------------	-----------------------------------

FORD - BELINA

1.4	Câmbio	Eixo de saída	11617	6206/C3	...78 1.4 8V
1.4	Câmbio	Eixo primário, diant.	BD1M 7025 A	30203 J2	...78 1.4 8V 4 marchas
1.4	Câmbio	Eixo primário, tras.	BD1M 7A453 A	32304 J2/Q	...78 1.4 8V 4 marchas
1.4	Diferencial	Coroa lat. esq.	8576258	30207 J2/Q	...78 1.4 8V
1.4	Direção	Pinhão cônico, tras.	8575673	6001	...78 1.4 8V
1.4	Direção	Articulação axial	86EU3280A1A	VKY 4957	...78 1.4 8V Mecanismo ZF Compr. 205 mm
1.4	Direção	Terminal de direção dir. e esq.	81EU3289B	VKY 4823	...78 1.4 8V Compr. 99 mm
1.4	Eixo Dianteiro	Roda	49996	32007 X/Q	...04/70 1.4 8V
1.4	Eixo Dianteiro	Roda	554107625	330757 C	04/70... 1.4 8V
1.4	Eixo Traseiro	Roda, ext.	49979	30304 J2/Q	...78 1.4 8V
1.4	Eixo Traseiro	Roda, int.	59721	L 44649/610/Q	...78 1.4 8V
1.4	Embreagem	Desengate	78MU7580 A	VKC 2080 H	79... 1.4 8V
1.4	Motor	Alternador, tras.	80235	6200-2RS1/C3GJN	...73 1.4 8V Wapsa
1.4	Motor	Alternador, diant.	79AU 10331 A, 80227, 80224, 049903221 D	6203-2RSH / C3HTVT200	...78 1.4 8V Wapsa
1.4	Motor	Bomba d'água	BD9M 8591 B	VKPC 4567	69...78 1.4 8V s/ polia magnética
1.4	Suspensão	Braço tensor tras. dir. e esq.	85NU.5K742-A	VKDS 6110	69...82 1.4 8V
1.4	Suspensão	Pivô inferior	81EU3395B, 78MU3395A	VKDS 4721	69...78 1.4 8V
1.4	Suspensão	Pivô superior	78MU 3263 A, BD8M3049A	VKDS 4720	69...78 1.4 8V
1.4	Transmissão	Junta Fixa	BD5M 3W427 A	VKJA 41015 A	75...82 1.4 8V (24 30 81), T2
1.4	Transmissão	Coifa lado roda	BD5M 3A311 A	VKJP 14856	75...82 1.4 8V (76 20 116)
1.4	Transmissão	Coifa lado câmbio	BD5M 3A429 A	VKJP 14864	75...82 1.4 8V (80 17 111)

Catálogo de aplicação automotiva

2013

Linha leve



Mot.	Posição Grupo	Posição	Nº Montadora	Designação SKF	Observações
FORD - BELINA					
1.6	Câmbio	Eixo de saída	11617	6206/C3	79... 1.6 8V
1.6	Câmbio	Eixo primário, diant.	BD1M 7025 A	30203 J2	79... 1.6 8V 4 marchas
1.6	Câmbio	Eixo primário, tras.	BD1M 7A453 A	32304 J2/Q	79... 1.6 8V 4 marchas
1.6	Diferencial	Coroa lat. esq.	8576258	30207 J2/Q	79... 1.6 8V
1.6	Direção	Pinhão cônico, tras.	8575673	6001	79... 1.6 8V
1.6	Direção	Articulação axial	86EU3280A1A	VKY 4957	79...91 1.6 8V Mecanismo ZF Compr. 205 mm
1.6	Direção	Terminal de direção dir. e esq.	81EU3289B	VKY 4823	79...91 1.6 8V Compr. 99 mm
1.6	Eixo Dianteiro	Roda	554107625	330757 C	79... 1.6 8V
1.6	Eixo Traseiro	Roda, ext.	B5A1216A, B7C 1216 A	BT1-0605/Q	79... 1.6 8V
1.6	Eixo Traseiro	Roda, int.	59721	L 44649/610/Q	79... 1.6 8V
1.6	Embreagem	Desengate	78MU7580 A	VKC 2080 H	79... 1.6 8V
1.6	Motor	Alternador, tras.	80235	6200-2RS1/C3GJN	...73 1.6 8V Wapsa
1.6	Motor	Bomba d'água	BD9M 8591 B	VKPC 4567	...83 1.6 8V s/ polia magnética
1.6	Motor	Alternador, diant.	79AU 10331 A, 80227, 80224, 049903221 D	6203-2RSH / C3HTVT200	71... 1.6 8V Wapsa
1.6	Motor	Bomba d'água	BD9M8591A, BE4M8591A, B4UM8501A	VKPC 4589	83... 1.6 8V Mot. CHT c/ polia magnética
1.6	Suspensão	Braço tensor tras. dir. e esq.	85NU.5K742-A	VKDS 6110	...91 1.6 8V
1.6	Suspensão	Pivô inferior	81EU3395B, 78MU3395A	VKDS 4721	71...91 1.6 8V
1.6	Suspensão	Pivô superior	78MU 3263 A, BD8M3049A	VKDS 4720	71...91 1.6 8V
1.6	Transmissão	Junta Fixa	BD5M 3W427 A	VKJA 41015 A	05/81...86 1.6 (24 30 81), T2
1.6	Transmissão	Coifa lado roda	BD5M 3A311 A	VKJP 14856	81...86 1.6 8V (76 20 116)
1.8	Câmbio	Eixo de saída	11617	6206/C3	89... 1.8 8V
1.8	Câmbio	Eixo primário, diant.	BD1M 7025 A	30203 J2	89... 1.8 8V 4 marchas
1.8	Câmbio	Eixo primário, tras.	BD1M 7A453 A	32304 J2/Q	89... 1.8 8V 4 marchas
1.8	Diferencial	Coroa lat. esq.	8576258	30207 J2/Q	89... 1.8 8V
1.8	Direção	Pinhão cônico, tras.	8575673	6001	89... 1.8 8V
1.8	Direção	Articulação axial	86EU3280A1A	VKY 4957	89... 1.8 8V Mecanismo ZF Compr. 205 mm
1.8	Direção	Terminal de direção dir. e esq.	81EU3289B	VKY 4823	89... 1.8 8V Compr. 99 mm
1.8	Eixo Dianteiro	Roda	554107625	330757 C	89... 1.8 8V
1.8	Eixo Traseiro	Roda, ext.	B5A1216A, B7C 1216 A	BT1-0605/Q	89... 1.8 8V
1.8	Eixo Traseiro	Roda, int.	59721	L 44649/610/Q	89... 1.8 8V
1.8	Motor	Bomba d'água	026 121005 H	VKPC 81401 AD	89... 1.8 8V Mot. AP c/ Multi-V
1.8	Motor	Bomba d'água	026 121005 A	VKPC 81401 A	89... 1.8 8V Mot. AP Exceto Multi-V
1.8	Motor	Alternador, diant.	79AU 10331 A, 80227, 80224, 049903221 D	6203-2RSH / C3HTVT200	89... 1.8 8V Wapsa
1.8	Suspensão	Braço tensor tras. dir. e esq.	85NU.5K742-A	VKDS 6110	...91 1.8 8V



FORD

Catálogo de aplicação automotiva

2013



Linha leve

Mot.	Posição Grupo	Posição	Nº Montadora	Designação SKF	Observações
FORD - BELINA					
1.8	Suspensão	Pivô inferior	81EU3395B, 78MU3395A	VKDS 4721	89... 1.8 8V
1.8	Suspensão	Pivô superior	78MU 3263 A, BD8M3049A	VKDS 4720	89... 1.8 8V
1.8	Transmissão	Coifa lado roda	BD5M 3A311 A	VKJP 14856	89... 1.8 8V (76 20 116)
1.8	Transmissão	Coifa lado câmbio	BD5M 3A429 A	VKJP 14864	89... 1.8 8V (80 17 111)
1.8	Transmissão	Junta deslizante	337 498 103 B, 337 498 103 A	VKJA 48000 A	89... 91 1.8 8V (- 33 94)
1.8	Transmissão	Junta Fixa	551407311	VKJA 41002 A	89...91 1.8 8V (24 30 81), T1
FORD - CORCEL					
1.4	Câmbio	Eixo de saída	11617	6206/C3	68...86 1.4 8V
1.4	Câmbio	Eixo primário, dir.	BD1M7025A	30203 J2	68...86 1.4 8V 4 marchas
1.4	Câmbio	Eixo primário, tras.	BD1B7A453A	32304 J2/Q	68...86 1.4 8V 4 marchas
1.4	Diferencial	Coroa lat. esq.	8576258	30207 J2/Q	68...86 1.4 8V
1.4	Direção	Pinhão cônico, tras.	8575673	6001	68...86 1.4 8V
1.4	Direção	Articulação axial	86EU3280A1A	VKY 4957	69...86 1.4 8V Mecanismo ZF Compr. 205 mm
1.4	Direção	Terminal de direção dir. e esq.	81EU3289B	VKY 4823	68...86 1.4 8V Compr. 99 mm
1.4	Eixo Dianteiro	Roda	49996	32007 X/Q	...04/70 1.4 8V
1.4	Eixo Dianteiro	Roda	554107625	330757 C	04/70... 1.4 8V
1.4	Eixo Dianteiro	Semi eixo	BDOM4635A, BD2M4705A	VKUA 4555 A	79... 1.4 8V
1.4	Eixo Traseiro	Roda, ext.	49979	30304 J2/Q	...78 1.4 8V
1.4	Eixo Traseiro	Roda, int.	59721	BT1B 1870830/Q	...78 1.4 8V
1.4	Embreagem	Desengate	78MU7580 A	VKC 2080 H	79... 1.4 8V
1.4	Motor	Alternador, tras.	80235	6200-2RS1/C3GJN	...73 1.4 8V Wapsa
1.4	Motor	Alternador, diant.	79AU 10331 A, 80227, 80224, 049903221 D	6203-2RSH / C3HTVT200	68...86 1.4 8V Wapsa
1.4	Motor	Bomba d'água	BD9M 8591 B	VKPC 4567	69...86 1.4 8V s/ polia magnética
1.4	Suspensão	Braço tensor tras. dir. e esq.	85NU.5K742-A	VKDS 6110	69...86 1.4 8V
1.4	Suspensão	Bieleta esq. / dir.	•	VKDS 6048	68...86 1.4 8V
1.4	Suspensão	Pivô inferior	81EU3395B, 78MU3395A	VKDS 4721	68...86 1.4 8V
1.4	Suspensão	Pivô superior	78MU 3263 A, BD8M3049A	VKDS 4720	68...86 1.4 8V
1.4	Transmissão	Junta Fixa	BD5M 3W427 A	VKJA 41015 A	71...82 1.4 8V (24 30 81), T2
1.4	Transmissão	Coifa lado câmbio	BD5M 3A429 A	VKJP 14864	71...82 1.4 8V (80 17 111)
1.4	Transmissão	Coifa lado roda	BD5M 3A311 A	VKJP 14856	77...82 1.4 8V (76 20 116)
1.6	Câmbio	Eixo de saída	11617	6206/C3	79...86 1.6 8V
1.6	Câmbio	Eixo primário, dir.	BD1M7025A	30203 J2	79...86 1.6 8V 4 marchas
1.6	Câmbio	Eixo primário, tras.	BD1B7A453A	32304 J2/Q	79...86 1.6 8V 4 marchas
1.6	Diferencial	Coroa lat. esq.	8576258	30207 J2/Q	79...86 1.6 8V
1.6	Direção	Pinhão cônico, tras.	8575673	6001	79...86 1.6 8V
1.6	Direção	Terminal de direção dir. e esq.	81EU3289B	VKY 4823	79...86 1.6 8V Compr. 99 mm

Catálogo de aplicação automotiva

2013

Linha leve



Mot.	Posição Grupo	Posição	Nº Montadora	Designação SKF	Observações
FORD - CORCEL					
1.6	Direção	Articulação axial	86EU3280A1A	VKY 4957	79...86 1.6 8V Mecanismo ZF Compr. 205 mm
1.6	Eixo Dianteiro	Roda	554107625	330757 C	79... 1.6 8V
1.6	Eixo Traseiro	Roda, Ext.	B5A1216A, B7C 1216 A	BT1-0605/Q	79... 1.6 8V
1.6	Eixo Traseiro	Roda, int.	59721	L 44649/610/Q	79... 1.6 8V
1.6	Embreagem	Desengate	78MU7580 A	VKC 2080 H	79... 1.6 8V
1.6	Motor	Bomba d'água	BD9M8591A, BE4M8591A, B4UM8501A	VKPC 4589	79...86 1.6 8V Mot. CHT c/ polia magnética
1.6	Motor	Bomba d'água	BD9M 8591 B	VKPC 4567	79...86 1.6 8V Mot. CHT s/ polia magnética
1.6	Motor	Alternador, diant.	79AU 10331 A, 80227, 80224, 049903221 D	6203-2RSH / C3HTVT200	79...86 1.6 8V Wapsa
1.6	Suspensão	Braço tensor tras. dir. e esq.	85NU.5K742-A	VKDS 6110	79...86 1.4 8V
1.6	Suspensão	Bieleta esq. / dir.	•	VKDS 6048	79...86 1.6 8V
1.6	Suspensão	Pivô inferior	81EU3395B, 78MU3395A	VKDS 4721	79...86 1.6 8V
1.6	Suspensão	Pivô superior	78MU 3263 A, BD8M3049A	VKDS 4720	79...86 1.6 8V
1.6	Transmissão	Junta Fixa	BD5M 3W427 A	VKJA 41015 A	05/81...86 1.6 8V (24 30 81), T2
1.6	Transmissão	Coifa lado roda	BD5M 3A311 A	VKJP 14856	81...86 1.6 8V (76 20 116)
1.6	Transmissão	Coifa lado câmbio	BD5M 3A429 A	VKJP 14864	81...86 1.6 8V (80 17 111)

FORD - COURIER					
1.3	Câmbio	Coroa lat. esq.	90WT 4220 A1A, 87CT 4220 AA	LM 29749 F/711/Q	96...00 1.3 8V 5 Marchas Câmbio IB5
1.3	Câmbio	Coroa, lat. dir.	92WT 4220 A1A	BT1-0017 A/Q	96...00 1.3 8V 5 Marchas Câmbio IB5
1.3	Câmbio	Eixo primário, dir.	96WT 7025 AA	BB1-0078	96...00 1.3 8V 5 Marchas Câmbio IB5
1.3	Câmbio	Eixo primário, esq.	77TT 7025 BA	BB1B 362937 B	96...00 1.3 8V 5 Marchas Câmbio IB5
1.3	Câmbio	Eixo secundário, esq.	81TT 7065 AA	BB1B 362711 A	96...00 1.3 8V 5 Marchas Câmbio IB5
1.3	Direção	Articulação axial	•	VKY 4923	...96 1.3 8V c/ DM, mecanismo Argentina Compr. 309 mm
1.3	Direção	Articulação axial	XS5C3L519AA	VKY 4969	...96 1.3 8V c/ DM/DH Compr. 300 mm
1.3	Direção	Articulação axial	96FB3L519BA	VKY 4904	96...99 1.3 8V c/ DM/DH Compr. 310 mm
1.3	Direção	Terminal de direção dir. e esq.	97KB3289CA	VKY 4840	94...96 1.3 8V c/ DM/DH 66 mm
1.3	Direção	Terminal de direção dir.	96FX3289AA	VKY 4839	97...99 1.3 8V c/ DM/DH 75 mm
1.3	Direção	Terminal de direção esq.	96FX3290AA	VKY 4838	97...99 1.3 8V c/ DM/DH 75 mm
1.3	Eixo Dianteiro	Roda	97FB 1215 AA	BAH-0036	96...00 1.3 8V
1.3	Eixo Dianteiro	Roda (Kit)	5024196	VKBA 1432	96...00 1.3 8V
1.3	Embreagem	Atuador hidráulico	AM557A564 AA, XS417A564 AA, 2S657A564 AA	VKCH 4750	07/97... 1.3 8V Mot. Endura
1.3	Embreagem	Cilindro mestre	96FB7A743 AD,AE	VKCH 4727	07/97...04/99 1.3 8V Mot. Endura
1.3	Embreagem	Cilindro mestre	XS61 7A543 AA,AF	VKCH 4728	05/99... 1.3 8V Mot. Endura
1.3	Motor	Alternador, diant.	•	BB1-3065 C	96...00 1.3 8V 75A s/ AC
1.3	Motor	Alternador, tras.	•	6003-2RS1/C3GJN	96...00 1.3 8V 75A s/ AC



FORD

Catálogo de aplicação automotiva

2013



Linha leve

Mot.	Posição Grupo	Posição	Nº Montadora	Designação SKF	Observações
FORD - COURIER					
1.3	Motor	Alternador, diant.	•	6303-2RSH / C3HT22	96...00 1.3 8V 75A/90A c/ AC
1.3	Motor	Alternador, tras.	79AU 10331 A, 80227, 80224, 049903221 D	6203-2RSH / C3HTVT200	96...00 1.3 8V 75A/90A c/ AC
1.3	Motor	Bomba d'água	96BM-8501-EC, 96BBX-8591-AA, 96BM-8501-FA	VKPC 4571	96...00 1.3 8V
1.3	Motor	Polia da correia de serviço	YS4E 19A216 AA	VKM 4839	96...99 1.3 8V Mot. Endura c/ DH
1.3	Motor	Tensionador da correia de serviço	96BF6A228 AB	VKM 4842	96...00 1.3 8V Mot. Endura c/ DH
1.3	Suspensão	Bandeja diant. esq.	98FB.3051.AG	VKDS 6115	96... 1.3 8V c/ DM c/ bucha s/ pivô
1.3	Suspensão	Bandeja diant. dir.	98FB.3042.AG	VKDS 6116	96... 1.3 8V c/ DM c/ bucha s/ pivô
1.3	Suspensão	Bandeja diant. esq.	98FB.3051.CF	VKDS 6117	96... 1.3 8V c/ DH c/ bucha s/ pivô
1.3	Suspensão	Bandeja diant. dir.	98FB.3042.CF	VKDS 6118	96... 1.3 8V c/ DH c/ bucha s/ pivô
1.3	Suspensão	Pivô esquerdo/direito	96FB3395AC	VKDS 4758	94...99 1.3 8V c/ DM
1.3	Suspensão	Bieleta esq. / dir.	96FB 3B438 AB	VKDS 6041	96...00 1.3 8V
1.3	Transmissão	Coifa lado câmbio	97FU 4K258 EA	VKJP 84865	97...99 1.3 8V Endura (74 23 112)
1.3	Transmissão	Coifa lado roda	97FU 4K258 DA	VKJP 14861	97...99 1.3 8V Endura (67 21 104)
1.3	Transmissão	Junta Fixa	96AG 3K183 AB	VKJA 41010 A	97...99 1.3 8V Endura (25 20 81), T2
1.4	Câmbio	Coroa lat. esq.	90WT 4220 A1A, 87CT 4220 AA	LM 29749 F/711/Q	96...00 1.4 16V 5 Marchas Câmbio IB5
1.4	Câmbio	Coroa, lat. dir.	92WT 4220 A1A	BT1-0017 A/Q	96...00 1.4 16V 5 Marchas Câmbio IB5
1.4	Câmbio	Eixo primário, dir.	96WT 7025 AA	BB1-0078	96...00 1.4 16V 5 Marchas Câmbio IB5
1.4	Câmbio	Eixo primário, esq.	77TT 7025 BA	BB1B 362937 B	96...00 1.4 16V 5 Marchas Câmbio IB5
1.4	Câmbio	Eixo secundário, esq.	81TT 7065 AA	BB1B 362711 A	96...00 1.4 16V 5 Marchas Câmbio IB5
1.4	Direção	Articulação axial	•	VKY 4923	1996 1.4 16V c/ DM, mecanismo argentina Compr. 309 mm
1.4	Direção	Articulação axial	XS5C3L519AA	VKY 4969	1996 1.4 16V c/ DM/DH Compr. 300 mm
1.4	Direção	Articulação axial	96FB3L519BA	VKY 4904	96...00 1.4 16V c/ DM/DH Compr. 310 mm
1.4	Direção	Terminal de direção dir. e esq.	97KB3289CA	VKY 4840	94...96 1.4 16V c/ DM/DH 66 mm
1.4	Direção	Terminal de direção dir.	96FX3289AA	VKY 4839	97...00 1.4 16V c/ DM/DH 75 mm
1.4	Direção	Terminal de direção esq.	96FX3290AA	VKY 4838	97...00 1.4 16V c/ DM/DH 75 mm
1.4	Eixo Dianteiro	Roda	97FB 1215 AA	BAH-0036	96...00 1.4 16V
1.4	Eixo Dianteiro	Roda (Kit)	5024196	VKBA 1432	96...00 1.4 16V
1.4	Embreagem	Atuador hidráulico	AM557A564 AA, XS417A564 AA, 2S657A564 AA	VKCH 4750	07/97... 1.4 16V Zetec SE
1.4	Embreagem	Cilindro mestre	96FB7A743 AD,AE	VKCH 4727	07/97...04/99 1.4 16V Zetec SE
1.4	Embreagem	Cilindro mestre	XS61 7A543 AA,AF	VKCH 4728	05/99... 1.4 16V Zetec SE
1.4	Motor	Alternador, diant.	•	BB1-3065 C	96...00 1.4 16V 75A s/ AC
1.4	Motor	Alternador, tras.	•	6003-2RS1/C3GJN	96...00 1.4 16V 75A s/ AC
1.4	Motor	Alternador, diant.	•	6303-2RSH / C3HT22	96...00 1.4 16V 75A/90A c/ AC
1.4	Motor	Alternador, tras.	79AU 10331 A, 80227, 80224, 049903221 D	6203-2RSH / C3HTVT200	96...00 1.4 16V 75A/90A c/ AC

Catálogo de aplicação automotiva

2013

Linha leve



Mot.	Posição Grupo	Posição	Nº Montadora	Designação SKF	Observações
FORD - COURIER					
1.4	Motor	Bomba d'água	96MX 8591 AA	VKPC 84215 A	96...00 1.4 16V Mot. Zetec
1.4	Motor	Polia da correia de serviço	YS4E 19A216 AA	VKM 4839	96...00 1.4 16V Mot. Zetec-SE
1.4	Suspensão	Bandeja diant. esq.	98FB.3051.AG	VKDS 6115	98... 1.4 16V c/ DM c/ bucha s/ pivô
1.4	Suspensão	Bandeja diant. dir.	98FB.3042.AG	VKDS 6116	98... 1.4 16V c/ DM c/ bucha s/ pivô
1.4	Suspensão	Bandeja diant. esq.	98FB.3051.CF	VKDS 6117	98... 1.4 16V c/ DH c/ bucha s/ pivô
1.4	Suspensão	Bandeja diant. dir.	98FB.3042.CF	VKDS 6118	98... 1.4 16V c/ DH c/ bucha s/ pivô
1.4	Suspensão	Pivô esquerdo/direito	96FB3395AC	VKDS 4758	96...00 1.4 16V c/ DM
1.4	Suspensão	Bieleta esq. / dir.	96FB 3B438 AB	VKDS 6041	96...00 1.4 16V
1.4	Transmissão	Junta Fixa	97FU 4K258 CA	VKJA 41011 A	96...00 1.4 16V Zetec Rocam (25 22 81), T2
1.6	Câmbio	Coroa lat. esq.	90WT 4220 A1A, 87CT 4220 AA	LM 29749 F/711/Q	99... 1.6 8V 5 Marchas Câmbio IB5
1.6	Câmbio	Coroa, lat. dir.	92WT 4220 A1A	BT1-0017 A/Q	99... 1.6 8V 5 Marchas Câmbio IB5
1.6	Câmbio	Eixo primário, dir.	96WT 7025 AA	BB1-0078	99... 1.6 8V 5 Marchas Câmbio IB5
1.6	Câmbio	Eixo primário, esq.	77TT 7025 BA	BB1B 362937 B	99... 1.6 8V 5 Marchas Câmbio IB5
1.6	Câmbio	Eixo secundário, esq.	81TT 7065 AA	BB1B 362711 A	99... 1.6 8V 5 Marchas Câmbio IB5
1.6	Direção	Articulação axial	XS6C3L519BA	VKY 4950	99... 1.6 8V c/ DH Compr. 309 mm
1.6	Direção	Articulação axial	96FB3L519BA	VKY 4904	99... 1.6 8V c/ DM Compr. 310 mm
1.6	Direção	Terminal de direção dir.	96FX3289AA	VKY 4839	99... 1.6 8V c/ DM/DH 75 mm
1.6	Direção	Terminal de direção esq.	96FX3290AA	VKY 4838	99... 1.6 8V c/ DM/DH 75 mm
1.6	Eixo Dianteiro	Roda	97FB 1215 AA	BAH-0036	99... 1.6 8V
1.6	Eixo Dianteiro	Roda (Kit)	5024196	VKBA 1432	99... 1.6 8V
1.6	Embreagem	Atuador hidráulico	AM557A564 AA, XS417A564 AA, 2S657A564 AA	VKCH 4750	97... 1.6 8V Zetec Rocam
1.6	Embreagem	Cilindro mestre	96FB7A743 AD, AE	VKCH 4727	07/97...04/99 1.6 8V Zetec Rocam
1.6	Embreagem	Cilindro mestre	XS61 7A543 AA, AF	VKCH 4728	04/99... 1.6 8V Zetec Rocam
1.6	Motor	Alternador, diant.	•	BB1-3065 C	99... 1.6 8V 75A s/ AC
1.6	Motor	Alternador, tras.	•	6003-2RS1/C3GJN	99... 1.6 8V 75A s/ AC
1.6	Motor	Alternador, diant.	•	6303-2RSH / C3HT22	99... 1.6 8V 75A/90A c/ AC
1.6	Motor	Alternador, tras.	79AU 10331 A, 80227, 80224, 049903221 D	6203-2RSH / C3HTVT200	99... 1.6 8V 75A/90A c/ AC
1.6	Motor	Bomba d'água	XS6E 8501 AD	VKPC 84419 A	99... 1.6 8V Mot. Zetec Rocan s/ AC
1.6	Motor	Polia da correia de serviço	XS6E 19A216 CC	VKM 4793	99... 1.6 8V Mot. Zetec c/ AC e s/ DH
1.6	Motor	Polia da correia de serviço	YS4E 19A216 AA	VKM 4918	99... 1.6 8V
1.6	Motor	Tensionador da correia de serviço	XS6E 19A 216 CC, XS6E4A549CB, 97BB6A228 AG	VKM 4756	99... 1.6 8V Mot. Zetec Rocam c/ AC e s/ DH
1.6	Motor	Tensionador da correia de serviço	XS6E 19A216 BC	VKM 4786	99... 1.6 8V Mot. Zetec s/ AC/DH
1.6	Suspensão	Bandeja diant. esq.	98FB.3051.AG	VKDS 6115	99... 1.6 8V c/ DM c/ bucha s/ pivô
1.6	Suspensão	Bandeja diant. dir.	98FB.3042.AG	VKDS 6116	99... 1.6 8V c/ DM c/ bucha s/ pivô
1.6	Suspensão	Bandeja diant. esq.	98FB.3051.CF	VKDS 6117	99... 1.6 8V c/ DH c/ bucha s/ pivô
1.6	Suspensão	Bandeja diant. dir.	98FB.3042.CF	VKDS 6118	99... 1.6 8V c/ DH c/ bucha s/ pivô



FORD

Catálogo de aplicação automotiva

2013

Linha leve



Mot.	Posição Grupo	Posição	Nº Montadora	Designação SKF	Observações
FORD - COURIER					
1.6	Suspensão	Bieleta esq. / dir.	96FB 3B438 AB	VKDS 6041	99... 1.6 8V
1.6	Transmissão	Junta Fixa	XS61 4K258 BA	VKJA 41012 A	99... 1.6 8V Zetec Rocam (25 21 81), T3
1.6	Transmissão	Coifa lado câmbio	XS61 4A084 DA	VKJP 84875	99...06/09 1.6 8V Zetec Rocam (73 19 85)

FORD - DEL REY					
1.6	Câmbio	Eixo de saída	11617	6206/C3	81...91 1.6 8V
1.6	Câmbio	Eixo primário, diant.	BD1M 7025 A	30203 J2	81...91 1.6 8V 4 marchas
1.6	Câmbio	Eixo primário, tras.	BD1M 7A453 A	32304 J2/Q	81...91 1.6 8V 4 marchas
1.6	Diferencial	Coroa lat. esq.	8576258	30207 J2/Q	81...91 1.6 8V
1.6	Direção	Pinhão cônico, tras.	8575673	6001	81...91 1.6 8V
1.6	Direção	Articulação axial	86EU3280A1A	VKY 4957	81...91 1.6 8V Mecanismo ZF Compr. 205 mm
1.6	Direção	Terminal de direção dir. e esq.	81EU3289B	VKY 4823	81...91 1.6 8V Compr. 99 mm
1.6	Eixo Dianteiro	Roda	551407625	330757 C	81...91 1.6 8V
1.6	Eixo Traseiro	Roda, ext.	B5A1216A, B7C 1216 A	BT1-0605/Q	81...91 1.6 8V
1.6	Eixo Traseiro	Roda, int.	59721	L 44649/610/Q	81...91 1.6 8V
1.6	Embreagem	Desengate	78MU7580 A	VKC 2080 H	81...91 1.6 8V
1.6	Motor	Alternador, diant.	79AU 10331 A, 80227, 80224, 049903221 D	6203-2RSH / C3HTVT200	81...91 1.6 8V Wapsa
1.6	Motor	Bomba d'água	BD9M8591A, BE4M8591A, B4UM8501A	VKPC 4589	81...91 1.6 8V CHT c/ polia magnética
1.6	Motor	Bomba d'água	BD9M 8591 B	VKPC 4567	81...91 1.6 8V CHT s/ polia magnética
1.6	Suspensão	Braço tensor tras. dir. e esq.	85NU.5K742-A	VKDS 6110	81...91 1.6 8V
1.6	Suspensão	Bieleta esq. / dir.	•	VKDS 6048	81...91 1.6 8V
1.6	Suspensão	Pivô inferior	81EU3395B, 78MU3395A	VKDS 4721	81...91 1.6 8V
1.6	Suspensão	Pivô superior	78MU 3263 A, BD8M3049A	VKDS 4720	81...91 1.6 8V
1.6	Transmissão	Junta deslizante	337 498 103 B, 337 498 103 A	VKJA 48000 A	08/89...04/91 1.6 8V (- 33 94)
1.6	Transmissão	Junta Fixa	551407311	VKJA 41002 A	89...04/91 1.6 8V (24 30 81), T1
1.6	Transmissão	Junta Fixa	BD5M 3W427 A	VKJA 41015 A	81...88 1.6 (24 30 81), T2
1.6	Transmissão	Coifa lado roda	BD5M 3A311 A	VKJP 14856	81...88 1.6 (76 20 116)
1.6	Transmissão	Coifa lado câmbio	BD5M 3A429 A	VKJP 14864	81...88 1.6 (80 17 111)
1.8	Câmbio	Eixo de saída	11617	6206/C3	89...91 1.8 8V
1.8	Câmbio	Eixo primário, diant.	BD1M 7025 A	30203 J2	89...91 1.8 8V 4 marchas
1.8	Câmbio	Eixo primário, tras.	BD1M 7A453 A	32304 J2/Q	89...91 1.8 8V 4 marchas
1.8	Diferencial	Coroa lat. esq.	8576258	30207 J2/Q	89...91 1.8 8V
1.8	Direção	Pinhão cônico, tras.	8575673	6001	89...91 1.8 8V
1.8	Direção	Articulação axial	86EU3280A1A	VKY 4957	89...91 1.8 8V Mecanismo ZF Compr. 205 mm
1.8	Direção	Terminal de direção dir. e esq.	81EU3289B	VKY 4823	89...91 1.8 8V Compr. 99 mm
1.8	Eixo Dianteiro	Roda	551407625	330757 C	89...91 1.8 8V

Catálogo de aplicação automotiva

2013

Linha leve



Mot.	Posição Grupo	Posição	Nº Montadora	Designação SKF	Observações
FORD - DEL REY					
1.8	Eixo Traseiro	Roda, ext.	B5A1216A, B7C 1216 A	BT1-0605/Q	89...91 1.8 8V
1.8	Eixo Traseiro	Roda, int.	59721	L 44649/610/Q	89...91 1.8 8V
1.8	Embreagem	Desengate	088141165 B	VKC 2091 H	89...91 1.8 8V
1.8	Motor	Bomba d'água	026 121005 A	VKPC 81401 A	89...91 1.8 8V Mot. AP Exceto Multi-V
1.8	Motor	Bomba d'água	026 121005 H	VKPC 81401 AD	89...91 1.8 8V Mot. AP c/ Multi-V
1.8	Motor	Tensionador da correia sincronizadora	026109243 E	VKM 11000 H	89...91 1.8 8V Mot. AP
1.8	Motor	Alternador, diant.	79AU 10331 A, 80227, 80224, 049903221 D	6203-2RSH / C3HTVT200	89...91 1.8 8V Wapsa
1.8	Suspensão	Braço tensor tras. dir. e esq.	85NU.5K742-A	VKDS 6110	89...91 1.8 8V
1.8	Suspensão	Bieleta esq. / dir.	•	VKDS 6048	89...91 1.8 8V
1.8	Suspensão	Pivô inferior	81EU3395B, 78MU3395A	VKDS 4721	89...91 1.8 8V
1.8	Suspensão	Pivô superior	78MU 3263 A, BD8M3049A	VKDS 4720	89...91 1.8 8V
1.8	Transmissão	Coifa lado roda	BD5M 3A311 A	VKJP 14856	89...91 1.8 (76 20 116)
1.8	Transmissão	Coifa lado câmbio	BD5M 3A429 A	VKJP 14864	89...91 1.8 (80 17 111)
1.8	Transmissão	Junta deslizante	338 498 103 B, 337 498 103 A	VKJA 48000 A	89...91 1.8 8V (- 33 94)
1.8	Transmissão	Junta Fixa	551407311	VKJA 41002 A	89...91 1.8 8V (24 30 81), T1
1.8	Transmissão	Junta Fixa	BD5M 3W427 A	VKJA 41015 A	89...91 1.8 (24 30 81), T2

FORD - ECOSPORT					
1.0	Direção	Articulação axial	2S653L519AA, 2S6C3280LB	VKY 4936	03... 1.0 8V c/ DH 4x2 Compr. 273 mm
1.0	Direção	Terminal de direção dir.	2S6C3289BA	VKY 4829	03... 1.0 8V c/ DH 4x2 Compr. 93 mm
1.0	Direção	Terminal de direção esq.	2S6C3290BA	VKY 4828	03... 1.0 8V c/ DH 4x2 Compr. 93 mm
1.0	Eixo Dianteiro	Roda	•	BAH-0109 C B	03... 1.0 8V s/ ABS
1.0	Eixo Dianteiro	Roda	•	BAH-0106 DX	03... 1.0 8V c/ ABS
1.0	Eixo Traseiro	Roda	•	BTH-1206 AB	03... 1.0 8V c/ e s/ ABS
1.0	Embreagem	Atuador hidráulico	AM557A564 AA, XS417A564 AA, 2S657A564 AA	VKCH 4750	03... 1.0 8V Mot. Zetec Supercharger
1.0	Embreagem	Cilindro mestre	2S617A543 AC	VKCH 4729	03... 1.0 8V Mot. Zetec Supercharger
1.0	Motor	Polia da correia de serviço	YS4E 19A216 AA	VKM 4918	03... 1.0 8V Mot. Zetec Rocam
1.0	Motor	Polia da correia de serviço	•	VKM 4758	03... 1.0 8V Mot. Zetec Rocam/ Supercharger
1.0	Motor	Bomba d'água	XS6E 8501 AD	VKPC 84419 A	03... 1.0 8V Mot. Zetec Rocam s/ AC
1.0	Suspensão	Bieleta esq. / dir.	2S35 3B438 BA	VKDS 6042	03... 1.0 8V 4x2
1.0	Suspensão	Pivô esquerdo/direito	2S653B376AA	VKDS 4772	03... 1.0 8V
1.0	Transmissão	Coifa lado câmbio	XS61 4A084 DA	VKJP 84875	03... 1.0 8V Zetec Rocam (73 19 85)
1.0	Transmissão	Junta Fixa	XS61 4K258 BA	VKJA 41012 A	03... 1.0 8V Mot. Zetec Rocam/ SuperCharger (25 21 81), T3
1.6	Direção	Articulação axial	2S653L519AA, 2S6C3280LB	VKY 4936	03... 1.6 8V c/DH 4x2 Compr. 273 mm



FORD

Catálogo de aplicação automotiva

2013

Linha leve



Mot.	Posição Grupo	Posição	Nº Montadora	Designação SKF	Observações
FORD - ECOSPORT					
1.6	Direção	Terminal de direção dir.	2S6C3289BA	VKY 4829	03... 1.6 8V c/DH 4x2 Compr. 93 mm
1.6	Direção	Terminal de direção esq.	2S6C3290BA	VKY 4828	03... 1.6 8V c/DH 4x2 Compr. 93 mm
1.6	Eixo Dianteiro	Roda	•	BAH-0109 C B	03... 1.6 8V s/ ABS
1.6	Eixo Dianteiro	Roda	•	BAH-0106 DX	03... 1.6 8V c/ ABS
1.6	Eixo Traseiro	Roda	•	BTH-1206 AB	03... 1.6 8V c/ ou s/ ABS
1.6	Embreagem	Atuador hidráulico	AM557A564 AA, XS417A564 AA, 2S657A564 AA	VKCH 4750	03... 1.6 8V Mot. Zetec Rocam
1.6	Embreagem	Cilindro mestre	2S617A543 AC	VKCH 4729	03... 1.6 8V Mot. Zetec Rocam
1.6	Motor	Bomba d'água	XS6E 8501 AD	VKPC 84419 A	03... 1.6 8V Mot. Zetec Rocam s/ AC
1.6	Motor	Polia da correia de serviço	YS4E 19A216 AA	VKM 4918	03... 1.6 8V Mot. Zetec Rocam
1.6	Suspensão	Bieleta esq. / dir.	2S35 3B438 BA	VKDS 6042	03...12 1.6 8V 4x2
1.6	Suspensão	Bieleta esq. / dir.	BE8Z 5K484 A	VKDS 6162	12... 1.6 16V Nova EcoSport
1.6	Suspensão	Pivô esquerdo/direito	2S653B376AA	VKDS 4772	03... 1.6 8V
1.6	Transmissão	Coifa lado câmbio	XS61 4A084 DA	VKJP 84875	03...12/09 1.6 8V Mot. Zetec Rocam (73 19 85)
1.6	Transmissão	Junta Fixa	XS61 4K258 BA	VKJA 41012 A	02... 1.6 8V Mot. Zetec Rocam (25 21 81), T3
2.0	Direção	Articulação axial	2S653L519AA, 2S6C3280LB	VKY 4936	03... 2.0 8/16V c/ DH 4x2 Compr. 273 mm
2.0	Direção	Articulação axial	2S6C 3280 MA	VKY 4953	03... 2.0 8/16V c/ DH 4x4 Compr. 242 mm
2.0	Direção	Terminal de direção dir.	2S6C3289BA	VKY 4829	03... 2.0 8/16V c/ DH 4x2 Compr. 93 mm
2.0	Direção	Terminal de direção esq.	2S6C3290BA	VKY 4828	03... 2.0 8/16V c/ DH 4x2 Compr. 93 mm
2.0	Direção	Terminal de direção dir.	2S6C3289CA	VKY 4893	03... 2.0 8/16V c/ DH 4x4 Compr. 93 mm
2.0	Direção	Terminal de direção esq.	2S6C3290CA	VKY 4894	03... 2.0 8/16V c/ DH 4x4 Compr. 93 mm
2.0	Eixo Dianteiro	Roda	•	BAH-0109 C B	03... 2.0 8/16V s/ ABS 4x2 e 4x4
2.0	Eixo Dianteiro	Roda	•	BAH-0106 DX	03... 2.0 8/16V c/ ABS 4x2 e 4x4
2.0	Eixo Traseiro	Roda	•	BTH-1206 AB	03... 2.0 8/16V c/ ou s/ ABS 4x2
2.0	Eixo Traseiro	Roda	•	BAH-0109 C B	03... 2.0 8/16V s/ ABS 4x4
2.0	Eixo Traseiro	Roda	•	BAH-0106 DX	03... 2.0 8/16V c/ ABS 4x4
2.0	Embreagem	Atuador hidráulico	AM557A564 AA, XS417A564 AA, 2S657A564 AA	VKCH 4750	03... 2.0 16V Mot. Duratec
2.0	Embreagem	Cilindro mestre	2S617A543 AC	VKCH 4729	03... 2.0 16V 4x2/4x4
2.0	Motor	Polia da correia de serviço	1S7Q 19A216 AB, 1S7Q 19A216 AC	VKM 4919	03... 2.0 16V Mot. Duratec c/ AC
2.0	Motor	Polia da correia de serviço	XS6E 19A216 CC	VKM 4793	03... 2.0 16V Mot. Duratec
2.0	Motor	Tensionador da correia de serviço	1S7Q 6A228 AE	VKM 34052 L	03... 2.0 16V Mot. Duratec
2.0	Suspensão	Pivô esquerdo/direito	2S653B376AA	VKDS 4772	03... 2.0 8/16V
2.0	Suspensão	Bieleta esq. / dir.	2S35 3B438 BA	VKDS 6042	03...12 2.0 8/16V 4x2
2.0	Suspensão	Bieleta esq. / dir.	BE8Z 5K484 A	VKDS 6162	12... 2.0 16V Nova EcoSport
2.0	Suspensão	Bieleta esq. / dir.	2N1.55K.484AA	VKDS 6161	03...12 2.0 8V 4x4 Susp. tras.
2.0	Suspensão	Bieleta esq. / dir.	2S35 3B438 BA	VKDS 6042	03...12 2.0 8/16V 4x2

Catálogo de aplicação automotiva

2013

Linha leve



Mot.	Posição Grupo	Posição	Nº Montadora	Designação SKF	Observações
FORD - EDGE					
3.5	Eixo Dianteiro	Roda	•	FW50	07... 3.5 V6
3.5	Eixo Traseiro	Roda	•	BR930742	11... 3.5 V6
3.5	Eixo Traseiro	Roda	•	BR930636	07...10 3.5 V6 c/ AWD
3.5	Eixo Traseiro	Roda	•	BR930721	07...10 3.5 V6 c/ FWD

FORD - ESCORT					
1.0	Câmbio	Eixo primário, intern.	02A311123	BT1B 328236 A / QCL7CVC027	93...96 1.0 8V Câmbio MQ 5 marchas
1.0	Câmbio	Eixo secundário, dir.	311405625.1, 72GB 1200 AA	BT1-0607/Q	93...96 1.0 8V Câmbio MQ 5 marchas
1.0	Câmbio	Eixo secundário, esq.	003519185 B	LM 29749/710 / QCL7CVA607	93...96 1.0 8V Câmbio MQ 5 marchas
1.0	Diferencial	Coroa lat, dir. e esq.	113517185 C	BT1B 328612 C / QCL7C	94...96 1.0 8V Câmbio MQ 5 marchas
1.0	Direção	Articulação axial	96FB3L519 BA	VKY 4904	93...96 1.0 8V Exceto mod. Hobby c/ DH, Trinter Compr. 310 mm
1.0	Direção	Articulação axial	6127726	VKY 4899	93...96 1.0 8V c/ DM Compr. 295 mm
1.0	Direção	Articulação axial	•	VKY 4962	93...96 1.0 8V c/ DM, Mecanismo Argentino Compr. 312 mm
1.0	Direção	Articulação axial	•	VKY 4907	93...96 1.0 8V c/ DM, mecanismo argentino Compr. 329 mm
1.0	Direção	Terminal de direção dir. e esq.	86AU3289 AA	VKY 4825	93...96 1.0 8V Mod. Hobby Compr. 67 mm
1.0	Eixo Dianteiro	Roda	81 AB1215 AB	BT1B 332541 AB/Q	...93 1.0 8V 94... em diante somente Hobby
1.0	Eixo Dianteiro	Roda (Kit)	5007040	VKBA 4687	...93 1.0 8V 94... em diante somente Hobby
1.0	Eixo Traseiro	Roda, ext.	72GB 1215 AA, 311405625.1	BT1-0606/Q	...93 1.0 8V
1.0	Eixo Traseiro	Roda, int.	311405625.1, 72GB 1200 AA	BT1-0607/Q	...93 1.0 8V
1.0	Eixo Traseiro	Roda (Kit)	5007028	VKBA 4528 A	...93 1.0 8V
1.0	Eixo Traseiro	Roda, ext. e int.	547405645, 89FB1238 AD	BT1B 329013 A/Q	94... 1.0 8V
1.0	Eixo Traseiro	Roda (Kit)	5020654	VKBA 4533	94... 1.0 8V
1.0	Embreagem	Desengate	77FB7548 CA, 86AB7548 AB	VKC 2161 H	83...92 1.0 8V Motor AE-Ford HCS
1.0	Embreagem	Desengate	02A141165 G	VKC 2241	92...96 1.0 8V Câmbio MQ-02A
1.0	Motor	Alternador, dient.	029903221.1	6303-2RSH/C3	93...96 1.0 8V
1.0	Motor	Bomba d'água	A84SU-8591 A, 198.005-1, 86AV.8501 AA	VKPC 84132 A	93...96 1.0 8V Mot. CHT
1.0	Suspensão	Bieleta esq. / dir.	547 411 315 B	VKDS 6040	93...96 1.0 8V
1.0	Suspensão	Braço da suspensão dir.	542407366	VKDS 6021	93...96 1.0 8V
1.0	Suspensão	Braço da suspensão esq.	542407365	VKDS 6022	93...96 1.0 8V
1.0	Transmissão	Junta deslizante	305 407 331 1, ZBA 407 331	VKJA 48006 A	08/93...05/96 1.0 8V Hobby (- 33 94)
1.0	Transmissão	Junta fixa	90AU 3K183 AA	VKJA 41019 A	08/93...05/96 1.0 8V Hobby (23 30 83), T1
1.6	Diferencial	Coroa lat, dir. e esq.	90WT 4220 A1A, 87CT 4220 AA	LM 29749 F/711/Q	...93 1.6 8V 4/5 marchas
1.6	Câmbio	Eixo primário, dir.	81TT 7025 BA	BB1B 362668 A	...93 1.6 8V 4/5 marchas
1.6	Câmbio	Eixo primário, esq.	77TT 7025 BA	BB1B 362937 B	...93 1.6 8V 4/5 marchas



FORD

Catálogo de aplicação automotiva

2013

Linha leve



Mot.	Posição Grupo	Posição	Nº Montadora	Designação SKF	Observações
FORD - ESCORT					
1.6	Câmbio	Eixo secundário, esq.	81TT 7065 AA	BB1B 362711 A	...93 1.6 8V 4/5 marchas
1.6	Diferencial	Coroa lat, dir. e esq.	113517185 C	BT1B 328612 C / QCL7C	94...03 1.6 8V Câmbio MQ 5 marchas
1.6	Câmbio	Eixo primário, interm.	02A311123	BT1B 328236 A / QCL7CVC027	94...03 1.6 8V Câmbio MQ 5 marchas
1.6	Câmbio	Eixo secundário, dir.	311405625.1, 72GB 1200 AA	BT1-0607/Q	94...03 1.6 8V Câmbio MQ 5 marchas
1.6	Câmbio	Eixo secundário, esq.	003519185 B	LM 29749/710 / QCL7CVA607	94...03 1.6 8V Câmbio MQ 5 marchas
1.6	Diferencial	Pinhão cônico, tras.	73BB 3K719 AA	6202/C2	...93 1.6 8V
1.6	Direção	Articulação axial	•	VKY 4962	83...92 1.6 8V c/ DM, mecanismo argentino Compr. 312 mm
1.6	Direção	Articulação axial	6127726	VKY 4899	83...96 1.6 8V c/ DM Compr. 295 mm
1.6	Direção	Articulação axial	96FB3L519 BA	VKY 4904	93...03 1.6 8V Exceto mod. Hobby c/ DH trinter Compr. 310 mm
1.6	Direção	Articulação axial	91AB3L519 CB	VKY 4964	93...03 1.6 8V c/ DH, TRW Compr. 310 mm Exceto mod. Hobby
1.6	Direção	Articulação axial	•	VKY 4907	93...96 1.6 8V c/ DM, mecanismo argentino Compr. 329 mm
1.6	Direção	Articulação axial	547419803 B	VKY 4963	93...96 1.6 8V c/ DM, ZF Compr. 325 mm
1.6	Direção	Terminal de direção dir.	95AX 3270 AA	VKY 6102	00...03 1.6 8V Mot. Zetec c/ DH, Trinter/TRW Compr. 75 mm
1.6	Direção	Terminal de direção esq.	95AX 3270 BA	VKY 6101	00...03 1.6 8V Mot. Zetec c/ DH, Trinter/TRW Compr. 75 mm
1.6	Direção	Terminal de direção dir. e esq.	86AU3289 AA	VKY 4825	83...92 1.6 8V Compr. 67 mm
1.6	Direção	Terminal de direção dir.	547419812	VKY 4832	93...96 1.6 c/ DM/DH Compr. 75 mm
1.6	Direção	Terminal de direção esq.	547419811	VKY 4833	93...96 1.6 c/ DM/DH Compr. 75 mm
1.6	Eixo Dianteiro	Roda, ext. e int.	82 AB1215 AB	BT1B 332541 AB/Q	...93 1.6 8V 94 em diante somente Hobby
1.6	Eixo Dianteiro	Roda (Kit)	5007040	VKBA 4687	...93 1.6 8V 94 em diante somente Hobby
1.6	Eixo Dianteiro	Roda	96FB 1215 AA	BAH-0036	94... 1.6 Exceto Hobby
1.6	Eixo Dianteiro	Roda (Kit)	5024196	VKBA 1432	94... 1.6 Exceto Hobby
1.6	Eixo Traseiro	Roda, ext.	72GB 1215 AA, 311405625.1	BT1-0606/Q	...93 1.6 8V
1.6	Eixo Traseiro	Roda, int.	311405625.1, 72GB 1200 AA	BT1-0607/Q	...93 1.6 8V
1.6	Eixo Traseiro	Roda (Kit)	5007028	VKBA 4528 A	...93 1.6 8V
1.6	Eixo Traseiro	Roda, ext. e int.	547405645, 89FB 1238 AD	BT1B 329013 A/Q	94... 1.6 8V
1.6	Eixo Traseiro	Roda (Kit)	5020654	VKBA 4533	94... 1.6 8V
1.6	Embreagem	Atuador hidráulico	AM557A564 AA, XS417A564 AA, 2S657A564 AA	VKCH 4750	02/00... 1.6 8V Mot. Zetec Rocam
1.6	Embreagem	Cilindro mestre	XS61 7A543 AA, AF	VKCH 4728	02/00... 1.6 8V Mot. Zetec Rocam
1.6	Embreagem	Desengate	XS417548 AA	VKC 2548 H	... 1.6 16V Mot. Zetec
1.6	Embreagem	Desengate	77FB7548 CA, 86AB7548 AB	VKC 2161 H	83...92 1.6 8V Motor AE-Ford HCS
1.6	Embreagem	Desengate	02A141165 G	VKC 2241	92...96 1.6 8V Câmbio MQ-02A
1.6	Motor	Alternador, diant.	79AU 10331 A, 80227, 80224, 049903221 D	6203-2RSH / C3HTVT200	83...93 1.6 8V

Catálogo de aplicação automotiva

2013

Linha leve



Mot.	Posição Grupo	Posição	Nº Montadora	Designação SKF	Observações
FORD - ESCORT					
1.6	Motor	Alternador, tras.	79AU 10331 A, 80227, 80224, 049903221 D	6203-2RSH / C3HTVT200	...93 1.6 8V
1.6	Motor	Alternador, diant.	029903221.1	6303-2RSH/C3	94...03 1.6 8V
1.6	Motor	Bomba d'água	A84SU-8591A, 86AV.8501AA	VKPC 84132 A	83...96 1.6 8V Mot. CHT
1.6	Motor	Bomba d'água	XS6E 8501 AD	VKPC 84419 A	90...96 1.6 8V Mot. Zetec Rocam s/ AC
1.6	Motor	Bomba d'água	026 121005 A	VKPC 81401 A	90...96 1.6 8V Mot. AP Exceto Multi-V
1.6	Motor	Polia da correia de serviço	YS4E 19A216 AA	VKM 4839	00...03 1.6 8V Mot. Zetec
1.6	Motor	Tensionador da correia sincronizadora	026109243 E	VKM 11000 H	90...96 1.6 8V Mot. AP
1.6	Suspensão	Bandeja diant. dir. e esq.	547.407.151.2C	VKDS 6149	93...96 1.6 8V c/ DM/DH c/ bucha
1.6	Suspensão	Braço da suspensão dir.	542407366	VKDS 6021	83...96 1.6 8V
1.6	Suspensão	Braço da suspensão esq.	542407365	VKDS 6022	83...96 1.6 8V
1.6	Suspensão	Bieleta esq. / dir.	547 411 315 B	VKDS 6040	93...96 1.6 8V
1.6	Suspensão	Bieleta esq. / dir.	96FB 3B438 AB	VKDS 6041	97...03 1.6 8V
1.6	Suspensão	Pivô esquerdo/direito	89FB3395AB	VKDS 4722	93...03 1.6 8V Exceto Escort Hobby
1.6	Transmissão	Junta deslizante	305 407 331 1, ZBA 407 331	VKJA 48006 A	08/93...05/96 Hobby (- 33 94)
1.6	Transmissão	Coifa lado roda	77TT 3A331 FA	VKJP 14857	82...92 1.6 8V (78 22 104)
1.6	Transmissão	Junta deslizante	337 498 103 B, 337 498 103 A	VKJA 48000 A	92...96 1.6 8V (- 33 94)
1.6	Transmissão	Junta fixa	90AU 3K183 AA	VKJA 41019 A	08/93...05/96 1.6 8V Hobby (23 30 83), T1
1.6	Transmissão	Junta fixa	81AG 3K187 AA	VKJA 41022 A	83...92 1.6 8V (23 22 83), T2
1.6	Transmissão	Junta fixa	548 498 099 A, 547 407 311 A	VKJA 41004 A	92...96 1.6 8V (25 30 87), T1
1.6	Transmissão	Junta fixa	97FU 4K258 CA	VKJA 41011 A	97...03 1.6 Zetec Rocam (25 22 81), T2
1.8	Diferencial	Coroa lat, dir. e esq.	003519185 B	LM 29749/710 / QCL7CVA607	...93 1.8 8/16V
1.8	Câmbio	Eixo secundário, dir.	311405625.1, 72GB 1200 AA	BT1-0607/Q	...93 1.8 8/16V
1.8	Câmbio	Eixo secundário, interm.	20311206	330757 C	...93 1.8 8/16V
1.8	Diferencial	Coroa lat, dir. e esq.	113517185 C	BT1B 328612 C / QCL7C	94...03 1.8 8/16V Câmbio MQ 5 marchas
1.8	Câmbio	Eixo primário, interm.	02A311123	BT1B 328236 A / QCL7CVC027	94...03 1.8 8/16V Câmbio MQ 5 marchas
1.8	Câmbio	Eixo secundário, dir.	311405625.1, 72GB 1200 AA	BT1-0607/Q	94...03 1.8 8/16V Câmbio MQ 5 marchas
1.8	Câmbio	Eixo secundário, esq.	003519185 B	LM 29749/710 / QCL7CVA607	94...03 1.8 8/16V Câmbio MQ 5 marchas
1.8	Diferencial	Pinhão cônico, tras.	73BB 3K719 AA	6202/C2	...93 1.8 8/16V
1.8	Direção	Articulação axial	•	VKY 4962	89...92 1.8 8V c/ DM, mecanismo argentino Compr. 312 mm
1.8	Direção	Articulação axial	6127726	VKY 4899	83...96 1.6 8V c/ DM Compr. 295 mm
1.8	Direção	Articulação axial	91AB3L519CB	VKY 4964	93...03 1.8 8/16V c/ DH, TRW Compr. 310 mm
1.8	Direção	Articulação axial	96FB3L519BA	VKY 4904	93...03 1.8 8V c/ DH, Trinter Compr. 310 mm
1.8	Direção	Articulação axial	•	VKY 4907	93...96 1.8 8V c/ DM, mecanismo argentino Compr. 329 mm



FORD

Catálogo de aplicação automotiva

2013

Linha leve



Mot.	Posição Grupo	Posição	Nº Montadora	Designação SKF	Observações
FORD - ESCORT					
1.8	Direção	Articulação axial	547419803B	VKY 4963	93...96 1.8 8V c/ DM, ZF Compr. 325 mm
1.8	Direção	Terminal de direção dir. e esq.	86AU3289AA	VKY 4825	89...92 1.8 8V Compr. 67 mm
1.8	Direção	Terminal de direção dir.	547419812	VKY 4832	93...96 1.8 8V c/ DM/DH Compr. 75 mm
1.8	Direção	Terminal de direção esq.	547419811	VKY 4833	93...96 1.8 8V c/ DM/DH Compr. 75 mm
1.8	Direção	Terminal de direção dir.	95AX 3270 AA	VKY 6102	97...03 1.8 16V Mot. Zetec c/ DH, Trinter/TRW Compr. 75 mm
1.8	Direção	Terminal de direção esq.	95AX 3270 BA	VKY 6101	97...03 1.8 16V Mot. Zetec c/ DH, Trinter/TRW Compr. 75 mm
1.8	Eixo Dianteiro	Roda	83 AB1215 AB	BT1B 332541 AB/Q	...93 1.8 8V
1.8	Eixo Dianteiro	Roda (Kit)	5007040	VKBA 4687	...93 1.8 8V
1.8	Eixo Dianteiro	Roda	96FB 1215 AA	BAH-0036	94... 1.8 8V
1.8	Eixo Dianteiro	Roda (Kit)	5024196	VKBA 1432	94... 1.8 8V
1.8	Eixo Traseiro	Roda, ext.	72GB 1215 AA, 311405625.1	BT1-0606/Q	...93 1.8 8V
1.8	Eixo Traseiro	Roda, int.	311405625.1, 72GB 1200 AA	BT1-0607/Q	...93 1.8 8V
1.8	Eixo Traseiro	Roda (Kit)	5007028	VKBA 4528 A	...93 1.8 8V
1.8	Eixo Traseiro	Roda	547405645, 89FB 1238 AD	BT1B 329013 A/Q	94... 1.8 8/16V
1.8	Eixo Traseiro	Roda (Kit)	5020654	VKBA 4533	94... 1.8 8/16V
1.8	Embreagem	Desengate	XS417548 AA	VKC 2548 H	... 1.8 16V Zetec
1.8	Embreagem	Desengate	02A141165 G	VKC 2241	92...96 1.8 8V Câmbio MQ-02A
1.8	Motor	Alternador, diant.	029903221.1	6303-2RSH/C3	94...03 1.8 8/16V
1.8	Motor	Alternador, tras.	79AU 10331 A, 80227, 80224, 049903221 D	6203-2RSH / C3HTVT200	97...03 1.8 16V 70A
1.8	Motor	Bomba d'água	928X8591AA	VKPC 84406 A	92... 1.8 16V Mot. Zetec
1.8	Motor	Bomba d'água	026 121005 A	VKPC 81401 A	89...03 1.8 8V Mot. AP Exceto Multi-V
1.8	Motor	Bomba d'água	026 121005 H	VKPC 81401 AD	89...03 1.8 8V Mot. AP c/ Multi-V
1.8	Motor	Tensionador da correia sincronizadora	026109243 E	VKM 11000 H	89...03 1.8 8V Mot. AP
1.8	Motor	Polia da correia de serviço	928F6A228 AB	VKM 60001 H	09/96...02 1.8 16V Mot. Zetec
1.8	Motor	Polia da correia de serviço	YS4E 19A216 AA	VKM 4918	96...03 1.8 16V Mot. Zetec
1.8	Motor	Polia da correia de serviço	YS4E 19A216 AA	VKM 4839	97...03 1.8 16V Mot. Zetec
1.8	Motor	Polia da correia sincronizadora	928M6M250 BC	VKM 24210 H	97...03 1.8 16V Mot. Zetec Superior
1.8	Motor	Polia da correia sincronizadora	928M6M250 DC	VKM 24211 H	97...03 1.8 16V Mor. Zetec Inferior
1.8	Motor	Tensionador da correia sincronizadora	928M6K254 AC	VKM 14210	97...03 1.8 16V Mot. Zetec
1.8	Motor	Tensionador da correia de serviço	928F 6A228 AB	VKM 4799	96...03 1.8 16V Mot. Zetec
1.8	Suspensão	Bandeja diant. dir. e esq.	547.407.151.2C	VKDS 6149	93...96 1.8 8V c/ DM/DH c/ bucha
1.8	Suspensão	Braço da suspensão dir.	542407366	VKDS 6021	89...92 1.8 8V
1.8	Suspensão	Braço da suspensão esq.	542407365	VKDS 6022	89...92 1.8 8V
1.8	Suspensão	Bielela esq. / dir.	547 411 315 B	VKDS 6040	89...96 1.8 8/16V

Catálogo de aplicação automotiva

2013

Linha leve



Mot.	Posição Grupo	Posição	Nº Montadora	Designação SKF	Observações
FORD - ESCORT					
1.8	Suspensão	Bieleta esq. / dir.	96FB 3B438 AB	VKDS 6041	97...03 1.8 8/16V
1.8	Suspensão	Pivô esquerdo/direito	89FB3395 AB	VKDS 4722	97...02 1.8 16V Exceto Mod. Hobby
1.8	Transmissão	Coifa lado câmbio	337 498 201	VKJP 84860	92...96 1.8 Sem ABS (57 24 100)
1.8	Transmissão	Junta deslizante	337 498 103 B, 337 498 103 A	VKJA 48000 A	05/89...11/92 1.8 8V (- 33 94)
1.8	Transmissão	Junta deslizante	337 407 331 A, 542 407 331 A	VKJA 48007 A	92...96 1.8 (- 33 100)
1.8	Transmissão	Junta fixa	90AU 3K183 AA	VKJA 41019 A	05/89...11/92 1.8 8V (23 30 83), T1
1.8	Transmissão	Junta fixa	548 498 099 A, 547 407 311 A	VKJA 41005 A	92...96 1.8 (25 30 90), T1
1.8	Transmissão	Junta fixa	97FU 4K258 CA	VKJA 41011 A	96...03 1.8 Zetec Rocam (25 22 81), T2
2.0	Diferencial	Coroa lat, dir. e esq.	113517185 C	BT1B 328612 C / QCL7C	94...96 2.0 8V Câmbio MQ 5 marchas
2.0	Câmbio	Eixo primário, interm.	02A311123	BT1B 328236 A / QCL7CVCO27	94...96 2.0 8V Câmbio MQ 5 marchas
2.0	Câmbio	Eixo secundário, dir.	311405625.1, 72GB 1200 AA	BT1-0607/Q	94...96 2.0 8V Câmbio MQ 5 marchas
2.0	Câmbio	Eixo secundário, esq.	003519185 B	LM 29749/710 / QCL7CVA607	94...96 2.0 8V Câmbio MQ 5 marchas
2.0	Diferencial	Pinhão cônico, tras.	73BB 3K719 AA	6202/C2	...93 2.0 8V
2.0	Direção	Articulação axial	96FB3L519 BA	VKY 4904	93...96 2.0 8V c/ DH, Trinter Compr. 310 mm
2.0	Direção	Articulação axial	91AB3L519 CB	VKY 4964	93...96 2.0 8V c/ DH, TRW Compr. 310 mm
2.0	Direção	Articulação axial	•	VKY 4907	93...96 2.0 8V c/ DM, mecanismo argentino Compr. 329 mm
2.0	Direção	Articulação axial	547419803 B	VKY 4963	93...96 2.0 8V c/ DM, ZF Compr. 325 mm
2.0	Direção	Terminal de direção dir.	547419812	VKY 4832	93...96 2.0 8V c/ DM/DH Compr. 75 mm
2.0	Direção	Terminal de direção esq.	547419811	VKY 4833	93...96 2.0 8V c/ DM/DH Compr. 75 mm
2.0	Eixo Dianteiro	Roda, ext. e int.	84 AB1215 AB	BT1B 332541 AB/Q	...93 2.0 8V
2.0	Eixo Dianteiro	Roda (Kit)	5007040	VKBA 4687	...93 2.0 8V
2.0	Eixo Dianteiro	Roda	96FB 1215 AA	BAH-0036	94... 2.0 8V
2.0	Eixo Dianteiro	Roda (Kit)	5024196	VKBA 1432	94... 2.0 8V
2.0	Eixo Traseiro	Roda, ext.	72GB 1215 AA, 311405625.1	BT1-0606/Q	...93 2.0 8V
2.0	Eixo Traseiro	Roda, int.	311405625.1, 72GB 1200 AA	BT1-0607/Q	...93 2.0 8V
2.0	Eixo Traseiro	Roda (Kit)	5007028	VKBA 4528 A	...93 2.0 8V
2.0	Eixo Traseiro	Roda, ext. e int.	547405645, 89FB 1238 AD	BT1B 329013 A/Q	94... 2.0 8V
2.0	Eixo Traseiro	Roda (Kit)	5020654	VKBA 4533	94... 2.0 8V
2.0	Embreagem	Desengate	02A141165 G	VKC 2241	92...96 1.0 8V Câmbio MQ-02A
2.0	Motor	Alternador, diant.	029903221.1	6303-2RSH/C3	94...96 2.0 8V
2.0	Motor	Bomba d'água	026 121005 A	VKPC 81401 A	91...96 2.0 8V Mot. AP Exceto Multi-V
2.0	Motor	Bomba d'água	026 121005 H	VKPC 81401 AD	91...96 2.0 8V Mot. AP c/ Multi-V
2.0	Motor	Tensionador da correia sincronizadora	026109243 E	VKM 11000 H	91...96 2.0 8V Mot. AP
2.0	Suspensão	Braço da suspensão dir.	542407366	VKDS 6021	91...92 2.0 8V
2.0	Suspensão	Braço da suspensão esq.	542407365	VKDS 6022	91...92 2.0 8V
2.0	Suspensão	Bieleta esq. / dir.	547 411 315 B	VKDS 6040	91...96 2.0 8V



FORD

Catálogo de aplicação automotiva

2013

Linha leve



Mot.	Posição Grupo	Posição	Nº Montadora	Designação SKF	Observações
FORD - ESCORT					
2.0	Suspensão	Pivô esquerdo/direito	89FB3395AB	VKDS 4722	93...96 2.0 8V
2.0	Transmissão	Coifa lado câmbio	337 498 201	VKJP 84860	92...96 2.0 (57 24 100)
2.0	Transmissão	Junta deslizante	338 407 331 A, 542 407 331 A	VKJA 48007 A	92...96 2.0 (- 33 100)
2.0	Transmissão	Junta Fixa	548 498 099 A, 547 407 311 A	VKJA 41005 A	92...96 2.0 (25 30 90), T1

FORD - EXPLORER					
4.0	Diferencial	Pinhão cônico, diant.	BE5C 4615 A	M 88048/2/010/2 / QCL7C	... 4.0 V6 4x4
4.0	Diferencial	Pinhão cônico, tras.	BE5C 4625 A	M 802048/011 / QCL7C	... 4.0 V6 4x4
4.0	Diferencial Dianteiro	Coroa lat, dir. e esq.	•	LM 501349/314/Q	... 4.0 V6 4x4
4.0	Diferencial Dianteiro	Pinhão cônico, diant.	•	HM 88649/2/610 / 2/QCL7C	... 4.0 V6 4x4
4.0	Direção	Articulação axial	F57Z3280 AA	VKY 4981	95... 4.0 V6 Compr. 258 mm Reforçada
4.0	Direção	Terminal de direção dir. e esq.	F87Z3A130 BA	VKY 4869	95... 4.0 V6 Compr. 122,5 mm
4.0	Eixo Dianteiro	Roda	•	LM 603049/011/Q	... 4.0 V6 4x4
4.0	Eixo Dianteiro	Roda, ext.	72GB 1215 AA, 311405625.1	BT1-0606/Q	...95 4.0 V6 4x2
4.0	Eixo Dianteiro	Roda, int.	•	LM 67048/010/Q	...95 4.0 V6 4x2
4.0	Eixo Dianteiro	Roda, ext.	•	LM 12749/710/Q	95... 4.0 V6 4x2
4.0	Eixo Dianteiro	Roda, int.	B7C 1202 A	LM 48548/510/Q	95... 4.0 V6 4x2
4.0	Eixo Traseiro	Roda	BE0C1225 A, E3T21225 AA	U 399/365 A/L	... 4.0 V6
4.0	Embreagem	Atuador hidráulico	F87Z7A508 AA,AC, 6L5Z7A508 AA, YL5Z7A508 AA	VKCH 151103	93...10/97 4.0 V6 Gas.
4.0	Embreagem	Cilindro mestre	1L547A543 AC, F57Z7A543 A, 6L5Z7A543 AB	VKCH 101128	95... 4.0 V6
4.0	Motor	Polia da correia de serviço	XS6E 19A216 CC	VKM 4793	98...03 4.0 V6
4.0	Motor	Tensionador da correia de serviço	F77Z 6B209 AA	VKM 4778	98...03 4.0 V6
4.0	Suspensão	Pivô inferior	E3TZ3050 A	VKDS 4749	91...94 4.0 V6 4x2
4.0	Suspensão	Pivô superior	TNK407303	VKDS 4731	91...94 4.0 V6 4x2
4.0	Suspensão	Pivô inferior	2L3Z 3050 AA	VKDS 4750	98...03 4.0 V6

FORD - F-100					
2.3	Diferencial	Coroa lat, dir. e esq.	BC7C 4620 A	25577/523	76...83 2.3 Albarus (Dana)
2.3	Diferencial	Pinhão cônico, tras.	BC7C 4625 A	31594/2/31520/2	76...83 2.3 Albarus (Dana)
2.3	Direção	Coluna, inf.	BZTU 30650 A	6307 NR	76...82 2.3
2.3	Eixo Dianteiro	Roda, ext.	B5A1216 A, B7C 1216 A	BT1-0605/Q	76...83 2.3
2.3	Eixo Dianteiro	Roda, int.	B7C 1202 A	LM 48548/510/Q	76...83 2.3
2.3	Eixo Traseiro	Roda	87T41225 AA	12G-88128 TN9 / GJN	76...86 2.3

Catálogo de aplicação automotiva

2013

Linha leve



Mot.	Posição Grupo	Posição	Nº Montadora	Designação SKF	Observações
FORD - F-100					
2.3	Motor	Alternador, diant.	79AU 10331 A, 80227, 80224, 049903221 D	6203-2RSH / C3HTVT200	76...83 2.3
2.3	Motor	Bomba d'água	84TU-8501-A / D8FZ-8501-A / BD5D-8501-A	VKPC 4570	76...86 2.3 Mot. Ford OHC 4 cil.
2.3	Motor	Bomba d'água	WD5T 8501 A	VKPC 84131 A	80...86 2.3 Mot. MWM D225/D229
4.5	Diferencial	Coroa lat, dir. e esq.	BC7C 4620 A	25577/523	57...82 4.5 Albarus (Dana)
4.5	Diferencial	Pinhão cônico, tras.	BC7C 4625 A	31594/2/31520/2	67...82 4.5 Albarus (Dana)
4.5	Direção	Coluna, inf.	BZTU 30650 A	6307 NR	71...82 4.5
4.5	Eixo Dianteiro	Roda, ext.	B5A1216A, B7C 1216 A	BT1-0605/Q	57...82 4.5
4.5	Eixo Dianteiro	Roda, int.	B7C 1202 A	LM 48548/510/Q	57...82 4.5
4.5	Eixo Traseiro	Roda	87T41225 AA	12G-88128 TN9 / GJN	57...82 4.5
4.5	Motor	Alternador, diant.	79AU 10331 A, 80227, 80224, 049903221 D	6203-2RSH / C3HTVT200	57...82 4.5
4.5	Motor	Bomba d'água	BD4B-8501-A	VKPC 4568	57...82 4.5 Mot. BF161 6 cil.

FORD - F-1000					
2.5	Câmbio	Eixo intermediário, tras.	7EQ 7065	6308 NR	96...98 2.5 HSD 5 marchas
2.5	Câmbio	Eixo secundário	7EQ 7065	6308 NR	96...98 2.5 HSD 5 marchas
2.5	Diferencial	Pinhão cônico, tras.	•	HM 88649/2/610 / 2/QCL7C	96...98 2.5 HSD Mod. 44-1
2.5	Eixo Dianteiro	Roda, ext.	•	LM 501349/314/Q	96...98 2.5 HSD Eixo Albarus 46
2.5	Eixo Dianteiro	Roda, int.	•	LM 603049/011/Q	96...98 2.5 HSD Eixo Albarus 46
2.5	Eixo Traseiro	Roda	BE0C1225 A, E3T21225 AA	U 399/365 A/L	96...98 2.5 HSD Eixo Albarus 44-1
2.5	Embreagem	Atuador hidráulico	F87Z7A508 AA / AC / 6L5Z7A508 AA / YL5Z7A508 AA	VKCH 151103	96...98 2.5 TD Maxion - HSD 4 cil.
2.5	Motor	Alternador, diant.	79AU 10331 A, 80227, 80224, 049903221 D	6203-2RSH / C3HTVT200	96...98 2.5 HSD
2.5	Motor	Bomba d'água	BG4T8501 AB / BF7T8501 AB / ARR3290C	VKPC 84425 A	96...98 2.5 Mot. Maxion
2.5	Motor	Polia Tensora	WD8T 9K913 B	6204	96...98 2.5 HSD
2.5	Motor	Tensionador da correia de serviço	BG2T 10B300 AA / BG5T 10B 300 A	VKM 4781	03/96...09/98 2.5
2.5	Motor	Tensionador da correia sincronizadora	BF7T 6B209 A + BF7T 6B209 B	VKMM 00499	02/96...09/98 Mot. Maxion s/ flange nas polias
2.5	Suspensão	Pivô inferior	TNK407301	VKDS 4732	92...98 2.5 4x2
2.5	Suspensão	Pivô superior	TNK407303	VKDS 4731	92...98 2.5 4x2
2.5	Suspensão	Pivô inferior	D1TZ3050 A	VKDS 4733	92...98 2.5 4x4
2.5	Suspensão	Pivô superior	•	VKDS 4734	92...98 2.5 4x4
2.5	Suspensão	Bieleta esq. / dir.	D5TA 5K483 BA	VKDS 6047	96...98 2.5 HSD
3.6	Câmbio	Eixo intermediário, tras.	7EQ 7065	6308 NR	89...96 3.6 5 marchas
3.6	Câmbio	Eixo secundário	7EQ 7065	6308 NR	89...96 3.6 5 marchas



FORD

Catálogo de aplicação automotiva

2013



Linha leve

Mot.	Posição Grupo	Posição	Nº Montadora	Designação SKF	Observações
FORD - F-1000					
3.6	Diferencial	Coroa lat, dir. e esq.	BE5C 4220 A	368 A/362 X/Q	84...86 3.6 Braseixos
3.6	Diferencial	Pinhão cônico, diant.	BE5C 4615 A	M 88048/2/010/2 / QCL7C	84...86 3.6 Braseixos
3.6	Diferencial	Pinhão cônico, tras.	BE5C 4625 A	M 802048/011 / QCL7C	84...86 3.6 Braseixos
3.6	Diferencial	Coroa lat, dir. e esq.	BE7C 4220 A	25577/523	85...89 3.6 Albarus (Dana) Mod. 44-1
3.6	Diferencial	Pinhão cônico, tras.	BC7C 4625 A	31594/2/31520/2	85...89 3.6 Albarus (Dana) Mod. 44-1
3.6	Diferencial	Pinhão cônico, tras.	•	HM 88649/2/610 / 2/QCL7C	90...96 3.6 Albarus (Dana) Mod. 44-1
3.6	Eixo Dianteiro	Roda, ext.	B5A1216A, B7C 1216 A	BT1-0605/Q	85...89(4x2) 85...92(4x4) 3.6 Eixo Albarus 46
3.6	Eixo Dianteiro	Roda, int.	B7C 1202 A	LM 48548/510/Q	85...89(4x2) 85...92(4x4) 3.6 Eixo Albarus 46
3.6	Eixo Dianteiro	Roda, ext.	•	LM 501349/314/Q	90...96(4x2) 93...96(4x4) 3.6 Eixo Albarus 46
3.6	Eixo Dianteiro	Roda, int.	•	LM 603049/011/Q	90...96(4x2) 93...96(4x4) 3.6 Eixo Albarus 46
3.6	Eixo Traseiro	Roda	BE0C1225 A, E3T21225 AA	U 399/365 A/L	85...96 3.6 Eixo Albarus 44-1
3.6	Motor	Alternador, diant.	79AU 10331 A, 80227, 80224, 049903221 D	6203-2RSH / C3HTVT200	89...96 3.6
3.6	Motor	Polia tensora	WD8T 9K913 B	6204	89...96 3.6
3.6	Suspensão	Bieleta esq. / dir.	D5TA 5K483 BA	VKDS 6047	85...96 3.6
3.6	Suspensão	Pivô inferior	TNK407301	VKDS 4732	92...98 3.6 4x2
3.6	Suspensão	Pivô superior	TNK407303	VKDS 4731	92...98 3.6 4x2
3.6	Suspensão	Pivô inferior	D1T23050 A	VKDS 4733	92...98 3.6 4x4
3.6	Suspensão	Pivô superior	•	VKDS 4734	92...98 3.6 4x4
3.9	Câmbio	Eixo intermediário, tras.	7EQ 7065	6308 NR	89...96 3.9 D 5 marchas
3.9	Câmbio	Eixo secundário	7EQ 7065	6308 NR	89...96 3.9 D 5 marchas
3.9	Diferencial	Coroa lat, dir. e esq.	BE7C 4220 A	25577/523	79...89 3.9 D Albarus (Dana) Mod. 44-1
3.9	Diferencial	Pinhão cônico, tras.	BC7C 4625 A	31594/2/31520/2	79...89 3.9 D Albarus (Dana) Mod. 44-1
3.9	Diferencial	Pinhão cônico, tras.	•	HM 88649/2/610 / 2/QCL7C	90...96 3.9 D Albarus (Dana) Mod. 44-1
3.9	Diferencial	Coroa lat, dir. e esq.	BE5C 4220 A	368 A/362 X/Q	84...86 3.9 D Braseixos
3.9	Diferencial	Pinhão cônico, diant.	BE5C 4615 A	M 88048/2/010/2 / QCL7C	84...86 3.9 D Braseixos
3.9	Diferencial	Pinhão cônico, tras.	BE5C 4625 A	M 802048/011 / QCL7C	84...86 3.9 D Braseixos
3.9	Eixo Dianteiro	Roda, ext.	B5A1216A, B7C 1216 A	BT1-0605/Q	79...89(4x2) 79...92(4x4) 3.9 D Eixo Albarus 46
3.9	Eixo Dianteiro	Roda, int.	B7C 1202 A	LM 48548/510/Q	79...89(4x2) 79...92(4x4) 3.9 D Eixo Albarus 46
3.9	Eixo Dianteiro	Roda, ext.	•	LM 501349/314/Q	90...96(4x2) 93...96(4x4) 3.9 D Eixo Albarus 46
3.9	Eixo Dianteiro	Roda, int.	•	LM 603049/011/Q	90...96(4x2) 93...96(4x4) 3.9 D Eixo Albarus 46
3.9	Eixo Traseiro	Roda	BE0C1225 A, E3T21225 AA	U 399/365 A/L	79...96 3.9 Eixo Albarus 44-1
3.9	Motor	Alternador, diant.	79AU 10331 A, 80227, 80224, 049903221 D	6203-2RSH / C3HTVT200	89...96 3.9 D
3.9	Motor	Polia tensora	WD8T 9K913 B	6204	89...96 3.9 D
3.9	Suspensão	Bieleta esq. / dir.	D5TA 5K483 BA	VKDS 6047	79...96 3.9
3.9	Suspensão	Pivô inferior	TNK407301	VKDS 4732	92...98 3.9 4x2

Catálogo de aplicação automotiva

2013

Linha leve



Mot.	Posição Grupo	Posição	Nº Montadora	Designação SKF	Observações
FORD - F-1000					
3.9	Suspensão	Pivô superior	TNK407303	VKDS 4731	92...98 3.9 4x2
3.9	Suspensão	Pivô inferior	D1TZ3050 A	VKDS 4733	92...98 3.9 4x4
3.9	Suspensão	Pivô superior	•	VKDS 4734	92...98 3.9 4x4
4.3	Câmbio	Eixo intermediário, tras.	7EQ 7065	6308 NR	96...98 4.3 D 5 marchas
4.3	Câmbio	Eixo secundário	7EQ 7065	6308 NR	96...98 4.3 D 5 marchas
4.3	Diferencial	Pinhão cônico, tras.	•	HM 88649/2/610 / 2/QCL7C	96...98 4.3 D Albarus (Dana) Mod. 44-1
4.3	Eixo Dianteiro	Roda, ext.	•	LM 501349/314/Q	96...98 4.3 D Eixo Albarus 46
4.3	Eixo Dianteiro	Roda, int.	•	LM 603049/011/Q	96...98 4.3 D Eixo Albarus 46
4.3	Eixo Traseiro	Roda	BE0C1225 A, E3T21225 AA	U 399/365 A/L	96...98 4.3 D Eixo Albarus 44-1
4.3	Motor	Alternador, diant.	79AU 10331 A, 80227, 80224, 049903221 D	6203-2RSH / C3HTVT200	96...98 4.3 D
4.3	Motor	Polia tensora	WD8T 9K913 B	6204	96...98 4.3 D
4.3	Suspensão	Bieleta esq. / dir.	D5TA 5K483 BA	VKDS 6047	96...98 4.3 D
4.3	Suspensão	Pivô inferior	TNK407301	VKDS 4732	92...98 4.3 4x2
4.3	Suspensão	Pivô superior	TNK407303	VKDS 4731	92...98 4.3 4x2
4.3	Suspensão	Pivô inferior	D1TZ3050 A	VKDS 4733	92...98 4.3 4x4
4.3	Suspensão	Pivô superior	•	VKDS 4734	92...98 4.3 4x4
4.9	Câmbio	Eixo intermediário, tras.	7EQ 7065	6308 NR	95...98 4.9 Gas. 5 marchas
4.9	Câmbio	Eixo secundário	7EQ 7065	6308 NR	95...98 4.9 Gas. 5 marchas
4.9	Diferencial	Pinhão cônico, tras.	•	HM 88649/2/610 / 2/QCL7C	95...98 4.9 Gas. Albarus (Dana) Mod. 44-1
4.9	Eixo Dianteiro	Roda, ext.	•	LM 501349/314/Q	95...98 4.9 Gas. Eixo Albarus 46
4.9	Eixo Dianteiro	Roda, int.	•	LM 603049/011/Q	95...98 4.9 Gas. Eixo Albarus 46
4.9	Eixo Traseiro	Roda	BE0C1225 A, E3T21225 AA	U 399/365 A/L	95...98 4.9 Gas. Eixo Albarus 44-1
4.9	Embreagem	Atuador hidráulico	F87Z7A508 AA/ AC / 6L5Z7A508 AA / YL5Z7A508 AA	VKCH 151103	95...98 4.9 Gas.
4.9	Motor	Alternador, diant.	79AU 10331 A, 80227, 80224, 049903221 D	6203-2RSH / C3HTVT200	95...98 4.9 Gas.
4.9	Motor	Polia tensora	WD8T 9K913 B	6204	95...98 4.9 Gas.
4.9	Suspensão	Bieleta esq. / dir.	D5TA 5K483 BA	VKDS 6047	95...98 4.9
4.9	Suspensão	Pivô inferior	TNK407301	VKDS 4732	92...98 4.9 4x2
4.9	Suspensão	Pivô superior	TNK407303	VKDS 4731	92...98 4.9 4x2
4.9	Suspensão	Pivô inferior	D1TZ3050 A	VKDS 4733	92...98 4.9 4x4
4.9	Suspensão	Pivô superior	•	VKDS 4734	92...98 4.9 4x4
FORD - F-250					
3.9	Direção	Terminal de direção ext.	2C35 3B407 BA	VKY 6117	99... 3.9 Diesel Curto
3.9	Direção	Terminal de direção int.	2C35 3290 BA	VKY 6118	99... 3.9 Diesel Curto
3.9	Eixo Dianteiro	Roda, ext.	•	LM 104949/911/Q	99... 3.9 Diesel
3.9	Eixo Dianteiro	Roda, int.	•	387 A/382 A/Q	99... 3.9 Diesel
3.9	Eixo Traseiro	Roda, ext.	•	15101/15245	99... 3.9 Diesel



FORD

Catálogo de aplicação automotiva

2013

Linha leve



Mot.	Posição Grupo	Posição	Nº Montadora	Designação SKF	Observações
FORD - F-250					
3.9	Eixo Traseiro	Roda, int.	•	LM 501349/310/Q	99... 3.9 Diesel
3.9	Embreagem	Cilindro escravo	XC357C522 AC / 2C347C522 EA	VKCH 151065	99... 3.9 Diesel
3.9	Embreagem	Cilindro mestre	XC357C522 AC / 2C347C522 DA	VKCH 101126	99... 3.9 Diesel
3.9	Suspensão	Bieleta esq. / dir.	F81Z-5K483-AA	VKDS 6091	99... 3.9 Diesel Duty
3.9	Suspensão	Pivô inferior	F6TZ3050 FB	VKDS 4735	99... 3.9 Diesel
3.9	Suspensão	Pivô Kit superior / inferior	F6TZ3050 FB, TNK 407303	VKDS 4781	99... 3.9 Diesel
3.9	Suspensão	Pivô superior	TNK 407303	VKDS 4731	99... 3.9 Diesel
4.2	Direção	Terminal de direção ext.	2C35 3B407 BA	VKY 6117	99...06 4.2 Diesel Curto
4.2	Direção	Terminal de direção int.	2C35 3290 BA	VKY 6118	99...06 4.2 Diesel Curto
4.2	Eixo Dianteiro	Roda, ext.	•	LM 104949/911/Q	99... 4.2 Diesel
4.2	Eixo Dianteiro	Roda, int.	•	387 A/382 A/Q	99... 4.2 Diesel
4.2	Eixo Traseiro	Roda, ext.	•	15101/15245	99... 4.2 Diesel
4.2	Eixo Traseiro	Roda, int.	•	LM 501349/310/Q	99... 4.2 Diesel
4.2	Embreagem	Cilindro escravo	XC357C522 AC / 2C347C522 EA	VKCH 151065	99... 4.2 Diesel
4.2	Embreagem	Cilindro mestre	XC357C522 AC / 2C347C522 DA	VKCH 101126	99... 4.2 Diesel
4.2	Motor	Polia da correia de serviço	BF9T 19A216 BA	VKM 4834	00...06 4.2 D Mot. MWM c/ AC Polia lisa
4.2	Motor	Polia da correia de serviço	928F6A228 AB	VKM 60001 H	10/00... 4.2 Mot. MWM
4.2	Motor	Polia da correia de serviço	BF8T 19A216 AA	VKM 4836	1999 4.2 D Mot. MWM c/ AC Polia lisa
4.2	Motor	Bomba d'água	MWM73102, 940707310035	VKPC 4904	98...06 4.2 Diesel Mot. MWM Sprint turbo
4.2	Motor	Polia da correia de serviço	BF9T 19A216 AA	VKM 4835	99...06 4.2 D Mot. MWM s/ AC Polia estriada
4.2	Suspensão	Bieleta esq. / dir.	F81Z-5K483-AA	VKDS 6091	99... 4.2 Diesel Duty
4.2	Suspensão	Pivô inferior	F6TZ3050 FB	VKDS 4735	99... 4.2 Diesel
4.2	Suspensão	Pivô Kit superior / inferior	F6TZ3050 FB, TNK 407303	VKDS 4781	99... 4.2 Diesel
4.2	Suspensão	Pivô superior	TNK 407303	VKDS 4731	99... 4.2 Diesel
6.0	Eixo Dianteiro	Roda, ext.	•	LM 104949/911/Q	99...
6.0	Eixo Dianteiro	Roda, int.	•	387 A/382 A/Q	99...
6.0	Eixo Traseiro	Roda, ext.	•	15101/15245	99...
6.0	Eixo Traseiro	Roda, int.	•	LM 501349/310/Q	99...
6.0	Motor	Polia da correia de serviço	940703410074, BF9T 10B300 AA	VKM 4908	99... Motor MWM 6.07 TCA Polia livre
6.0	Suspensão	Bieleta esq. / dir.	F81Z-5K483-AA	VKDS 6091	99... 6.0 Diesel Duty
6.7	Direção	Terminal de direção ext.	2C35 3B407 BA	VKY 6117	10... 6.7 Diesel Curto
6.7	Direção	Terminal de direção int.	2C35 3290 BA	VKY 6118	10... 6.7 Diesel Curto
6.7	Eixo Dianteiro	Roda, ext.	•	LM 104949/911/Q	99... 6.7 Diesel
6.7	Eixo Dianteiro	Roda, int.	•	387 A/382 A/Q	99... 6.7 Diesel
6.7	Eixo Traseiro	Roda, ext.	•	15101/15245	99... 6.7 Diesel
6.7	Eixo Traseiro	Roda, int.	•	LM 501349/310/Q	99... 6.7 Diesel

Catálogo de aplicação automotiva

2013

Linha leve



Mot.	Posição Grupo	Posição	Nº Montadora	Designação SKF	Observações
FORD - F-250					
6.7	Embreagem	Cilindro escravo	XC357C522 AC / 2C347C522 EA	VKCH 151065	99... 6.7 Diesel
6.7	Embreagem	Cilindro mestre	XC357C522 AC / 2C347C522 DA	VKCH 101126	99... 6.7 Diesel
6.7	Suspensão	Bieleta esq. / dir.	F81Z-5K483-AA	VKDS 6091	99... 6.7 Diesel
6.7	Suspensão	Pivô inferior	F6TZ3050 FB	VKDS 4735	99... 6.7 Diesel
6.7	Suspensão	Pivô Kit superior / Inferior	F6TZ3050 FB, TNK 407303	VKDS 4781	99... 6.7 Diesel
6.7	Suspensão	Pivô superior	TNK 407303	VKDS 4731	99... 6.7 Diesel

FORD - F-75					
2.3	Caixa de Transferência	Eixo secundário p/ frente, diant.	11617	6206/C3	75...82 2.3 Mot. OHC 4 cil.
2.3	Câmbio	Eixo secundário, tras	11617	6206/C3	75...82 2.3 3/4 marchas Mot. OHC 4 cil.
2.3	Diferencial	Coroa lat, dir. e esq.	BC7C 4620 A	25577/523	75...82 2.3 Albarus Mot. OHC 4 cil.
2.3	Diferencial	Pinhão cônico, tras.	BC7C 4625 A	31594/2/31520/2	75...82 2.3 Mot. OHC 4 cil.
2.3	Diferencial Dianteiro	Coroa lat, dir. e esq.	BC7C 4620 A	25577/523	75...82 2.3 Mot. OHC 4 cil.
2.3	Diferencial Dianteiro	Pinhão cônico, tras.	BC7C 4625 A	31594/2/31520/2	75...82 2.3 Mot. OHC 4 cil.
2.3	Eixo Dianteiro	Pino da manga de eixo	16176	11590/11520	75...82 2.3 Mot. OHC 4 cil.
2.3	Eixo Dianteiro	Roda	16177	18590/18520/Q	75...82 2.3 Mot. OHC 4 cil.
2.3	Eixo Traseiro	Roda	87T41225 AA	12G-88128 TN9 / GJN	75...82 2.3 Mot. OHC 4 cil.
2.3	Motor	Bomba d'água	84TU-8501-A, D8FZ-8501-A, BD5D-8501-A	VKPC 4570	75...82 2.3 Mot. OHC 4 cil.
2.3	Motor	Alternador, diant.	79AU 10331 A, 80227, 80224, 049903221 D	6203-2RSH / C3HTVT200	75...82 2.3 Opcional 6203-2Z/C3 (Bosch)
2.3	Motor	Alternador, tras.	80235	6200-2RS1/C3GJN	75...82 2.3 Wapsa
2.3	Motor	Alternador, diant.	79AU 10331 A, 80227, 80224, 049903221 D	6203-2RSH / C3HTVT200	75...82 2.3 Wapsa Mot. OHC 4 cil..
2.6	Caixa de Transferência	Eixo secundário p/ frente, diant.	11617	6206/C3	57...76 2.6 Mot. BF161 6 cil..
2.6	Câmbio	Eixo secundário, tras	11617	6206/C3	57...76 2.6 3/4 marchas Mot. BF161 6 cil.
2.6	Diferencial	Coroa lat, dir. e esq.	BC7C 4620 A	25577/523	57...76 2.6 Albarus Mot. BF161 6 cil.
2.6	Diferencial	Pinhão cônico, tras.	BC7C 4625 A	31594/2/31520/2	57...76 2.6 Mot. BF161 6 cil.
2.6	Diferencial Dianteiro	Coroa lat, dir. e esq.	BC7C 4620 A	25577/523	57...76 2.6 Mot. BF161 6 cil.
2.6	Diferencial Dianteiro	Pinhão cônico, tras.	BC7C 4625 A	31594/2/31520/2	57...76 2.6 Mot. BF161 6 cil.
2.6	Eixo Dianteiro	Pino da manga de eixo	16176	11590/11520	57...76 2.6 Mot. BF161 6 cil.
2.6	Eixo Dianteiro	Roda	16177	18590/18520/Q	60...83 2.6
2.6	Eixo Traseiro	Roda	87T41225 AA	12G-88128 TN9 / GJN	08/68... 2.6
2.6	Motor	Bomba d'água	BD4B-8501-A	VKPC 4568	57...76 2.6 Mot. BF161 6 cil.
2.6	Motor	Alternador, diant.	79AU 10331 A, 80227, 80224, 049903221 D	6203-2RSH / C3HTVT200	57...76 2.6 Opcional 6203-2Z/C3 (Bosch)



FORD

Catálogo de aplicação automotiva

2013

Linha leve



Mot.	Posição Grupo	Posição	Nº Montadora	Designação SKF	Observações
FORD - F-75					
2.6	Motor	Alternador, diant.	79AU 10331 A, 80227, 80224, 049903221 D	6203-2RSH / C3HTVT200	57...76 2.6 Wapsa Mot. BF161 6 cil.
2.6	Motor	Alternador, tras.	80235	6200-2RS1/C3GJN	61...82 2.6 Wapsa
2.6	Motor	Dínamo, diant. e tras.	80339	6202	64...65 2.6 Mot. BF161 6 cil.

FORD - FIESTA					
1.0	Câmbio	Coroa lat. esq.	90WT 4220 A1A, 87CT 4220 AA	LM 29749 F/711/Q	96... 1.0 8V Câmbio IB5 5 Marchas
1.0	Câmbio	Coroa, lat. dir.	92WT 4220 A1A	BT1-0017 A/Q	96... 1.0 8V Câmbio IB5 5 Marchas
1.0	Câmbio	Eixo primário, dir.	96WT 7025 AA	BB1-0078	96... 1.0 8V Câmbio IB5 5 Marchas
1.0	Câmbio	Eixo primário, esq.	77TT 7025 BA	BB1B 362937 B	96... 1.0 8V Câmbio IB5 5 Marchas
1.0	Câmbio	Eixo secundário, esq.	81TT 7065 AA	BB1B 362711 A	96... 1.0 8V Câmbio IB5 5 Marchas
1.0	Direção	Articulação axial	•	VKY 4923	94...95 1.0 8V c/ DM, Mecanismo Argentina Compr. 309 mm
1.0	Direção	Articulação axial	96FB3L519 BA	VKY 4904	96...07 1.0 8V c/ DM/DH Compr. 310 mm
1.0	Direção	Articulação axial	XS6C3L519 BA	VKY 4950	99...07 1.0 8V c/ DH Compr. 309 mm
1.0	Direção	Articulação axial	2S653L519 AA, 2S6C3280 LB	VKY 4936	02... 1.0 8V c/ DH Compr. 273 mm
1.0	Direção	Articulação axial	2S653L519 AA	VKY 4937	02... 1.0 8V c/ DM Compr. 292 mm
1.0	Direção	Terminal de direção dir. e esq.	97KB3289 CA	VKY 4840	94...95 1.0 8V c/ DH/DM Compr. 66 mm
1.0	Direção	Terminal de direção dir.	2S6C3289 BA	VKY 4829	02... 1.0 8V c/ DH Compr. 93 mm
1.0	Direção	Terminal de direção esq.	2S6C3290 BA	VKY 4828	02... 1.0 8V c/ DH Compr. 93 mm
1.0	Direção	Terminal de direção dir.	96FX3289 AA	VKY 4839	02... 1.0 8V c/ DM/DH Compr. 75 mm
1.0	Direção	Terminal de direção esq.	96FX3290 AA	VKY 4838	02... 1.0 8V c/ DM/DH Compr. 75 mm
1.0	Eixo Dianteiro	Roda	97FB 1215 AA	BAH-0036	95...02 1.0 8V Exceto Novo Fiesta
1.0	Eixo Dianteiro	Roda (Kit)	5024196	VKBA 1432	95...02 1.0 8V Exceto Novo Fiesta
1.0	Eixo Dianteiro	Roda	•	BAH-0109 C B	02... 1.0 8V s/ ABS Exceto Fiesta Street
1.0	Eixo Dianteiro	Roda	•	BAH-0106 DX	02... 1.0 8V c/ ABS Exceto Fiesta Street
1.0	Eixo Traseiro	Roda	547405645, 89FB 1238 AD	BT1B 329013 A/Q	95...02 1.0 8V Exceto Novo Fiesta
1.0	Eixo Traseiro	Roda (Kit)	5020654	VKBA 4533	95...02 1.0 8V Exceto Novo Fiesta
1.0	Eixo Traseiro	Roda	•	BTH-1206 AB	02... 1.0 8V
1.0	Embreagem	Atuador hidráulico	AM557A564 AA, XS417A564 AA, 2S657A564 AA	VKCH 4750	96... 1.0 8V Endura/ Zetec Rocam
1.0	Embreagem	Cilindro mestre	96FB7A743 AD,AE	VKCH 4727	96...99 1.0 8V Endura/ Zetec Rocam
1.0	Embreagem	Cilindro mestre	XS61 7A543 AA,AF	VKCH 4728	99... 1.0 8V Endura/ Zetec Rocam
1.0	Embreagem	Cilindro mestre	2S617A543 AC	VKCH 4729	02... 1.0 8V Zetec Rocam/ Super Charger
1.0	Embreagem	Desengate	77FB7548 CA, 86AB7548 AB	VKC 2161 H	94...95 1.0 8V
1.0	Motor	Alternador, diant.	•	BB1-3065 C	96... 1.0 8V 75A s/ AC
1.0	Motor	Alternador, tras.	•	6003-2RS1 / C3GJN	96... 1.0 8V 75A c/ AC
1.0	Motor	Alternador, diant.	•	6303-2RSH / C3HT22	96... 1.0 8V 75A/90A c/ AC

Catálogo de aplicação automotiva

2013

Linha leve



Mot.	Posição Grupo	Posição	Nº Montadora	Designação SKF	Observações
FORD - FIESTA					
1.0	Motor	Alternador, tras.	79AU 10331 A, 80227, 80224, 049903221 D	6203-2RSH / C3HTVT200	96... 1.0 8V 75A/90A c/ AC
1.0	Motor	Bomba d'água	96BM-8501-EC, 96BBX-8591-AA, 96BM-8501-FA	VKPC 4571	96...99 1.0 8V Mot. Endura
1.0	Motor	Bomba d'água	XS6E 8501 AD	VKPC 84419 A	99... 1.0 8V Mot. Supercharger/Zetec s/ AC
1.0	Motor	Polia da correia de serviço	YS4E 19A216 AA	VKM 4839	96...99 1.0 8V Mot. Endura c/ DH
1.0	Motor	Tensionador da correia de serviço	96BF6A228 AB	VKM 4842	96...99 1.0 8V Mot. Endura c/ DH
1.0	Motor	Polia da correia de serviço	XS6E 19A216 CC	VKM 4793	99... 1.0 8V Mot. Zetec c/ AC e s/ DH
1.0	Motor	Polia da correia de serviço	YS4E 19A216 AA	VKM 4918	99... 1.0 8V Mot. Zetec
1.0	Motor	Tensionador da correia de serviço	XS6E 19A 216 CC, XS6E4A549 CB, 97BB6A228 AG	VKM 4756	99... 1.0 8V Mot. Zetec c/ AC/DH
1.0	Motor	Tensionador da correia de serviço	XS6E 19A216 BC	VKM 4786	99... 1.0 8V Mot. Zetec s/ AC/DH
1.0	Suspensão	Bandeja diant. esq.	98FB.3051.AG	VKDS 6115	96... 1.0 8V c/ DM c/ bucha s/ pivô Exceto Novo Fiesta
1.0	Suspensão	Bandeja diant. dir.	98FB.3042.AG	VKDS 6116	96... 1.0 8V c/ DM c/ bucha s/ pivô Exceto Novo Fiesta
1.0	Suspensão	Bandeja diant. esq.	98FB.3051.CF	VKDS 6117	96... 1.0 8V c/ DH c/ bucha s/ pivô Exceto Novo Fiesta
1.0	Suspensão	Bandeja diant. dir.	98FB.3042.CF	VKDS 6118	96... 1.0 8V c/ DH c/ bucha s/ pivô Exceto Novo Fiesta
1.0	Suspensão	Bieleta esq. / dir.	96FB 3B438 AB	VKDS 6041	96...02 1.0 8V
1.0	Suspensão	Bieleta esq. / dir.	2535 3B438 BA	VKDS 6042	02... 1.0 8V
1.0	Suspensão	Pivô esquerdo/direito	96FB3395 AC	VKDS 4758	96...02 1.0 8V c/ DM Street 01...07
1.0	Suspensão	Pivô esquerdo/direito	25653B376 AA	VKDS 4772	02... 1.0 8V
1.0	Suspensão	Prato de mola (Kit)	•	VKDA 35407	96... 1.0 8V
1.0	Transmissão	Coifa lado câmbio	97FU 4K258 EA	VKJP 84865	96...98 1.0 8V Endura (74 23 112)
1.0	Transmissão	Coifa lado roda	97FU 4K258 DA	VKJP 14861	96...98 1.0 8V Endura (67 21 104)
1.0	Transmissão	Coifa lado câmbio	XS61 4A084 DA	VKJP 84875	99...06 1.0 8V Zetec Rocam (73 19 85)
1.0	Transmissão	Coifa lado roda	XS61 4A084 CA	VKJP 14872	99...06 1.0 8V Zetec Rocam (75 23 113)
1.0	Transmissão	Junta fixa	96AG 3K183 AB	VKJA 41010 A	96...98 1.0 8V Endura (25 20 81), T2
1.0	Transmissão	Junta fixa	KS51 4K258 AA	VKJA 41027 A	99...06 1.0 8V Mot. Zetec Rocam (25 20 81), T3
1.3	Câmbio	Coroa, lat. dir.	92WT 4220 A1A	BT1-0017 A/Q	95...99 1.3 8V Câmbio IB5 5 Marchas
1.3	Câmbio	Coroa lat. esq.	90WT 4220 A1A, 87CT 4220 AA	LM 29749 F/711/Q	95...99 1.3 8V Câmbio IB5 5 Marchas
1.3	Câmbio	Eixo primário, dir.	96WT 7025 AA	BB1-0078	95...99 1.3 8V Câmbio IB5 5 Marchas
1.3	Câmbio	Eixo primário, esq.	77TT 7025 BA	BB1B 362937 B	95...99 1.3 8V Câmbio IB5 5 Marchas
1.3	Câmbio	Eixo secundário, esq.	81TT 7065 AA	BB1B 362711 A	95...99 1.3 8V Câmbio IB5 5 Marchas
1.3	Eixo Dianteiro	Roda	97FB 1215 AA	BAH-0036	95...99 1.3 8V Exceto Novo Fiesta
1.3	Eixo Dianteiro	Roda (Kit)	5024196	VKBA 1432	95...99 1.3 8V Exceto Novo Fiesta
1.3	Eixo Traseiro	Roda, ext. e int.	547405645, 89FB 1238 AD	BT1B 329013 A/Q	95...99 1.3 8V Exceto Novo Fiesta
1.3	Eixo Traseiro	Roda (Kit)	5020654	VKBA 4533	95...99 1.3 8V Exceto Novo Fiesta



FORD

Catálogo de aplicação automotiva

2013

Linha leve



Mot.	Posição Grupo	Posição	Nº Montadora	Designação SKF	Observações
FORD - FIESTA					
1.3	Embreagem	Atuador hidráulico	AM557A564 AA, XS417A564 AA, 2S657A564 AA	VKCH 4750	04/96...06/06 1.3 8V Endura
1.3	Embreagem	Cilindro mestre	96FB7A743 AD,AE	VKCH 4727	04/96...04/99 1.3 8V Endura
1.3	Embreagem	Cilindro mestre	XS61 7A543 AA,AF	VKCH 4728	04/99...06/06 1.3 8V Endura
1.3	Embreagem	Desengate	77FB7548 CA, 86AB7548 AB	VKC 2161 H	94...95 1.3 8V
1.3	Motor	Alternador, diant.	•	BB1-3065 C	95...99 1.3 8V 75A c/ AC
1.3	Motor	Alternador, tras.	•	6003-2RS1/C3GJN	95...99 1.3 8V 75A s/ AC
1.3	Motor	Alternador, diant.	•	6303-2RSH / C3HT22	95...99 1.3 8V 75A/90A c/ AC
1.3	Motor	Alternador, tras.	79AU 10331 A, 80227, 80224, 049903221 D	6203-2RSH / C3HTVT200	95...99 1.3 8V 75A/90A c/ AC
1.3	Motor	Bomba d'água	96BM-8501-EC, 96BBX-8591-AA, 96BM-8501-FA	VKPC 4571	95...99 1.3 8V Mot. Enduro
1.3	Motor	Polia da correia de serviço	YS4E 19A216 AA	VKM 4839	95...99 1.3 8V Endura c/ DH
1.3	Motor	Tensionador da correia de serviço	96BF6A228 AB	VKM 4842	95...99 1.3 8V Mot. Endura c/ DH
1.3	Suspensão	Bandeja diant. esq.	97KB.3051.DM	VKDS 6111	95/95 1.3 8V c/ DM Importado c/ bucha s/ pivô
1.3	Suspensão	Bandeja diant. dir.	97KB.3042.DM	VKDS 6112	95/95 1.3 8V c/ DM Importado c/ bucha s/ pivô
1.3	Suspensão	Bandeja diant. esq.	97KB.3042.DH	VKDS 6113	95/95 1.3 8V c/ DH Importado c/ bucha s/ pivô
1.3	Suspensão	Bandeja diant. dir.	97KB.3042.DH	VKDS 6114	95/95 1.3 8V c/ DH Importado c/ bucha s/ pivô
1.3	Suspensão	Bandeja diant. esq.	98FB.3051.AG	VKDS 6115	96... 1.3 8V c/ DM c/ bucha s/ pivô Exceto Novo Fiesta
1.3	Suspensão	Bandeja diant. dir.	98FB.3042.AG	VKDS 6116	96... 1.3 8V c/ DM c/ bucha s/ pivô Exceto Novo Fiesta
1.3	Suspensão	Bandeja diant. esq.	98FB.3051.CF	VKDS 6117	96... 1.3 8V c/ DH c/ bucha s/ pivô Exceto Novo Fiesta
1.3	Suspensão	Bandeja diant. dir.	98FB.3042.CF	VKDS 6118	96... 1.3 8V c/ DH c/ bucha s/ pivô Exceto Novo Fiesta
1.3	Suspensão	Bieleta esq. / dir.	96FB 3B438 AB	VKDS 6041	95...99 1.3 8V
1.3	Suspensão	Pivô esquerdo/direito	96FB3395 AC	VKDS 4758	95...99 1.3 8V c/ DM
1.3	Suspensão	Prato de mola (Kit)	•	VKDA 35407	95...99 1.3 8V
1.3	Transmissão	Coifa lado câmbio	97FU 4K258 EA	VKJP 84865	96...98 1.3 8V Endura (74 23 112)
1.3	Transmissão	Coifa lado roda	97FU 4K258 DA	VKJP 14861	96...98 1.3 8V Endura (67 21 104)
1.3	Transmissão	Junta fixa	96AG 3K183 AB	VKJA 41010 A	96...98 1.3 8V Endura (25 20 81), T2
1.4	Câmbio	Coroa lat. esq.	90WT 4220 A1A, 87CT 4220 AA	LM 29749 F/711/Q	96...00 1.4 16V Câmbio IB5 5 Marchas
1.4	Câmbio	Coroa, lat. dir.	92WT 4220 A1A	BT1-0017 A/Q	96...00 1.4 16V Câmbio IB5 5 Marchas
1.4	Câmbio	Eixo primário, dir.	96WT 7025 AA	BB1-0078	96...00 1.4 16V Câmbio IB5 5 Marchas
1.4	Câmbio	Eixo primário, esq.	77TT 7025 BA	BB1B 362937 B	96...00 1.4 16V Câmbio IB5 5 Marchas
1.4	Câmbio	Eixo secundário, esq.	81TT 7065 AA	BB1B 362711 A	96...00 1.4 16V Câmbio IB5 5 Marchas
1.4	Eixo Dianteiro	Roda	97FB 1215 AA	BAH-0036	96...00 1.4 8V Exceto Novo Fiesta
1.4	Eixo Dianteiro	Roda (Kit)	5024196	VKBA 1432	96...00 1.4 8V Exceto Novo Fiesta
1.4	Eixo Traseiro	Roda, ext. e int.	547405645, 89FB 1238 AD	BT1B 329013 A/Q	96...00 1.4 8V Exceto Novo Fiesta
1.4	Eixo Traseiro	Roda (Kit)	5020654	VKBA 4533	96...00 1.4 8V Exceto Novo Fiesta
1.4	Embreagem	Cilindro mestre	96FB7A743 AD,AE	VKCH 4727	96...00 1.4 16V Zetec SE

Catálogo de aplicação automotiva

2013

Linha leve



Mot.	Posição Grupo	Posição	Nº Montadora	Designação SKF	Observações
FORD - FIESTA					
1.4	Embreagem	Atuador hidráulico	AM557A564 AA, XS417A564 AA, 2S657A564 AA	VKCH 4750	96...00 1.4 16V Zetec SE
1.4	Embreagem	Cilindro mestre	XS61 7A543 AA,AF	VKCH 4728	96...00 1.4 16V Zetec SE
1.4	Motor	Bomba d'água	96MX 8591 AA	VKPC 84215 A	96...00 1.4 16V Mot. Zetec
1.4	Motor	Polia da correia de serviço	YS4E 19A216 AA	VKM 4918	96...00 1.4 16V Mot. Zetec s/ AC/DH
1.4	Motor	Polia da correia de serviço	YS4E 19A216 AA	VKM 4839	96...00 1.4 16V Mot. Zetec-SE
1.4	Suspensão	Bandeja diant. esq.	98FB.3051.AG	VKDS 6115	96...00 1.4 8V c/ DM c/ bucha s/ pivô Exceto Novo Fiesta
1.4	Suspensão	Bandeja diant. dir.	98FB.3042.AG	VKDS 6116	96...00 1.4 8V c/ DM c/ bucha s/ pivô Exceto Novo Fiesta
1.4	Suspensão	Bandeja diant. esq.	98FB.3051.CF	VKDS 6117	96...00 1.4 8V c/ DH c/ bucha s/ pivô Exceto Novo Fiesta
1.4	Suspensão	Bandeja diant. dir.	98FB.3042.CF	VKDS 6118	96...00 1.4 8V c/ DH c/ bucha s/ pivô Exceto Novo Fiesta
1.4	Suspensão	Bieleta esq. / dir.	96FB 3B438 AB	VKDS 6041	96...00 1.4 16V
1.4	Suspensão	Pivô esquerdo/direito	96FB3395 AC	VKDS 4758	96...00 1.4 16V c/ DM
1.4	Suspensão	Prato de mola (Kit)	•	VKDA 35407	96...00 1.4 16V
1.4	Transmissão	Junta Fixa	97FU 4K258 CA	VKJA 41011 A	96...06 1.4 16V Mot. Zetec Rocam (25 22 81), T2
1.6	Câmbio	Coroa lat. esq.	90WT 4220 A1A, 87CT 4220 AA	LM 29749 F/711/Q	00... 1.6 8V Câmbio IB5 5 Marchas
1.6	Câmbio	Coroa, lat. dir.	92WT 4220 A1A	BT1-0017 A/Q	00... 1.6 8V Câmbio IB5 5 Marchas
1.6	Câmbio	Eixo primário, dir.	96WT 7025 AA	BB1-0078	00... 1.6 8V Câmbio IB5 5 Marchas
1.6	Câmbio	Eixo primário, esq.	77TT 7025 BA	BB1B 362937 B	00... 1.6 8V Câmbio IB5 5 Marchas
1.6	Câmbio	Eixo secundário, esq.	81TT 7065 AA	BB1B 362711 A	00... 1.6 8V Câmbio IB5 5 Marchas
1.6	Direção	Articulação axial	XS6C3L519 BA	VKY 4950	99...06 1.6 8V c/ DH Compr. 309 mm
1.6	Direção	Articulação axial	2S653L519 AA, 2S6C3280 LB	VKY 4936	02... 1.6 8V c/ DH Compr. 273 mm
1.6	Direção	Articulação axial	2S653L519 AA	VKY 4937	02... 1.6 8V c/ DM Compr. 292 mm
1.6	Direção	Terminal de direção dir.	2S6C3289 BA	VKY 4829	02... 1.6 8V c/ DH Compr. 93 mm
1.6	Direção	Terminal de direção esq.	2S6C3290 BA	VKY 4828	02... 1.6 8V c/ DH Compr. 93 mm
1.6	Direção	Terminal de direção dir.	96FX3289 AA	VKY 4839	02... 1.6 8V c/ DM/DH Compr. 75 mm
1.6	Direção	Terminal de direção esq.	96FX3290 AA	VKY 4838	02... 1.6 8V c/ DM/DH Compr. 75 mm
1.6	Eixo Dianteiro	Roda	•	BAH-0109 C B	02... 1.6 8V s/ ABS Exceto Fiesta Street
1.6	Eixo Dianteiro	Roda	•	BAH-0106 DX	02... 1.6 8V c/ ABS Exceto Fiesta Street
1.6	Eixo Traseiro	Roda	•	BTH-1206 AB	02... 1.6 8V
1.6	Embreagem	Atuador hidráulico	AM557A564 AA, XS417A564 AA, 2S657A564 AA	VKCH 4750	02... 1.6 8V Zetec Rocam Inclui Novo Fiesta
1.6	Embreagem	Cilindro mestre	96FB7A743 AD, AE	VKCH 4727	...04/99 1.6 8V Zetec Rocam
1.6	Embreagem	Cilindro mestre	XS61 7A543 AA, AF	VKCH 4728	05/99...08/04 1.6 8V Zetec Rocam
1.6	Embreagem	Cilindro mestre	2S617A543 AC	VKCH 4729	04/02... 1.6 8V Zetec Rocam
1.6	Motor	Bomba d'água	XS6E 8501 AD	VKPC 84419 A	00...12 1.6 8V Zetec Rocam s/ AC
1.6	Motor	Polia da correia de serviço	YS4E 19A216 AA	VKM 4918	00...12 1.6 8V Mot. Zetec
1.6	Motor	Polia da correia de serviço	XS6E 19A216 CC	VKM 4793	09/99...12 1.6 8V Mot. Zetec c/ AC e s/ DH



FORD

Catálogo de aplicação automotiva

2013

Linha leve



Mot.	Posição Grupo	Posição	Nº Montadora	Designação SKF	Observações
FORD - FIESTA					
1.6	Motor	Tensionador da correia de serviço	XS6E 19A 216 CC, XS6E4A549 CB, 97BB6A228 AG	VKM 4756	09/99...12 1.6 8V Mot. Zetec c/ AC/DH
1.6	Motor	Tensionador da correia de serviço	XS6E 19A216 BC	VKM 4786	09/99...12 1.6 8V Mot. Zetec s/ AC/DH
1.6	Suspensão	Prato de mola (Kit)	•	VKDA 35407	00... 1.6 8V
1.6	Suspensão	Bandeja diant. esq.	98FB.3051.AG	VKDS 6115	96... 1.6 8V c/ DM c/ bucha s/ pivô Exceto Novo Fiesta
1.6	Suspensão	Bandeja diant. dir.	98FB.3042.AG	VKDS 6116	96... 1.6 8V c/ DM c/ bucha s/ pivô Exceto Novo Fiesta
1.6	Suspensão	Bandeja diant. esq.	98FB.3051.CF	VKDS 6117	96... 1.6 8V c/ DH c/ bucha s/ pivô Exceto Novo Fiesta
1.6	Suspensão	Bandeja diant. dir.	98FB.3042.CF	VKDS 6118	96... 1.6 8V c/ DH c/ bucha s/ pivô Exceto Novo Fiesta

FORD - FOCUS					
1.6	Suspensão	Bieleta esq. / dir.	2S35 3B438 BA	VKDS 6042	02... 1.6 8V
1.6	Suspensão	Pivô esquerdo/direito	2S653B376AA	VKDS 4772	02... 1.6 8V
1.6	Transmissão	Coifa lado câmbio	XS61 4A084 DA	VKJP 84875	99... 1.6 8V Zetec Rocam (73 19 85)
1.6	Transmissão	Junta fixa	XS61 4K258 BA	VKJA 41012 A	99... 1.6 8V Zetec Rocam (25 21 81), T3
1.6	Direção	Articulação axial	98AG3L519 AA	VKY 4930	04... 1.6 8/16V c/ DH ou c/ mecanismo trinter Compr. 344 mm
1.6	Direção	Articulação axial	5S4Z 3280 AA	VKY 6138	06...08 1.6 8/16V c/ DH Compr. 345 mm
1.6	Direção	Terminal de direção dir.	98AX3270 AA	VKY 4841	04... 05 1.6 8/16V c/ DH Compr. 74 mm
1.6	Direção	Terminal de direção esq.	98AX3270 BA	VKY 4842	04... 05 1.6 8/16V c/ DH Compr. 74 mm
1.6	Direção	Terminal de direção dir. e esq.	5S4Z 3A130 AA	VKY 6121	06...08 1.6 8/16V c/ DH Compr. 75 mm
1.6	Eixo Dianteiro	Roda	•	BAH-0109 C B	04...07 1.6 8/16V s/ ABS
1.6	Eixo Dianteiro	Roda	•	BAH-0106 DX	04...07 1.6 8/16V c/ ABS
1.6	Eixo Traseiro	Roda	•	BTH-1206 AB	...07 1.6 8/16V c/ ou s/ ABS
1.6	Eixo Traseiro	Roda	•	BAR-0185 D / VK477	08... 1.6 8/16V s/ ABS
1.6	Eixo Traseiro	Roda	•	BAR-0183 E	08... 1.6 8/16V c/ ABS
1.6	Embreagem	Cilindro mestre	2S617A543 AC	VKCH 4729	03/07... 1.6 8V Mot. Zetec Rocam
1.6	Embreagem	Atuador hidráulico	AM557A564 AA, XS417A564 AA, 2S657A564 AA	VKCH 4750	04... 1.6 8V Zetec Rocam Câmbio MTX75
1.6	Embreagem	Cilindro mestre	1M517A543 AA, AB, 98AB7A543 AF	VKCH 4745	04... 1.6 8V Zetec Rocam Câmbio MTX75
1.6	Motor	Bomba d'água	XS6E 8501 AD	VKPC 84419 A	04... 1.6 8V Zetec Rocam s/ AC
1.6	Suspensão	Bieleta esq. / dir.	YS41 3B438 AB	VKDS 6043	04... 1.6 8/16V
1.6	Suspensão	Pivô esquerdo/direito	98AG3395 AE	VKDS 4727	04... 1.6 8/16V
1.6	Transmissão	Coifa lado roda	XS4C 3A331 B1A	VKJP 1048	00... 1.6 16V (78 21 86)
1.6	Transmissão	Coifa lado câmbio	XS61 4A084 DA	VKJP 84875	06...09 1.6 8V Zetec Rocam (73 19 85)
1.6	Transmissão	Junta fixa	XS61 4K258 BA	VKJA 41012 A	05... 1.6 8V Zetec Rocam (25 21 81), T3
1.8	Direção	Articulação axial	98AG3L519 AA	VKY 4930	00...04 1.8 16V c/ DH ou c/ mecanismo trinter Compr. 344 mm
1.8	Direção	Terminal de direção dir.	98AX3270 AA	VKY 4841	00...04 1.8 16V c/ DH Compr. 74 mm
1.8	Direção	Terminal de direção esq.	98AX3270 BA	VKY 4842	00...04 1.8 16V c/ DH Compr. 74 mm
1.8	Direção	Articulação axial	•	VKY 4948	98... (Argentina - direção hidráulica) compr. 344 mm

Catálogo de aplicação automotiva

2013

Linha leve



Mot.	Posição Grupo	Posição	Nº Montadora	Designação SKF	Observações
FORD - FOCUS					
1.8	Eixo Dianteiro	Roda	•	BAH-0109 C B	00...04 1.8 16V s/ ABS
1.8	Eixo Dianteiro	Roda	•	BAH-0106 DX	00...04 1.8 16V c/ ABS
1.8	Eixo Traseiro	Roda	•	BTH-1206 AB	00...04 1.8 16V c/ ou s/ ABS
1.8	Embreagem	Atuador hidráulico	AM557A564 AA, XS417A564 AA, 2S657A564 AA	VKCH 4750	00...04 1.8 16V Zetec Câmbio IB5
1.8	Embreagem	Cilindro mestre	1M517A543 AA, AB, 98AB7A543 AF	VKCH 4745	00...04 1.8 16V Zetec Câmbio IB5
1.8	Motor	Polia da correia de serviço	XS6E 19A216 CC	VKM 4793	00...04 1.8 16V Mot. Zetec
1.8	Motor	Tensionador da correia de serviço	6168156	VKM 34010	00...04 1.8 16V Mot. Zetec
1.8	Motor	Tensionador da correia sincronizadora	988M 6K254 AC / AD	VKM 4840	00...04 1.8 16V Mot. Zetec
1.8	Motor	Bomba d'água	XS6E 8501 AD, 988X 8591 EA	VKPC 84415 A	00...04 1.8 16V Mot. Zetec s/ AC
1.8	Suspensão	Bieleta esq. / dir.	YS41 3B438 AB	VKDS 6043	00...04 1.8 16V
1.8	Suspensão	Pivô esquerdo/direito	98AG3395 AE	VKDS 4727	00...04 1.8 16V
1.8	Transmissão	Coifa lado roda	XS4C 3A331 B1A	VKJP 1048	00... 1.8 16V (78 21 86)
2.0	Direção	Articulação axial	98AG3L519 AA	VKY 4930	00...05 2.0 16V c/ DH ou c/ mecanismo trinter Compr. 344 mm
2.0	Direção	Articulação axial	5S4Z 3280 AA	VKY 6138	06... 2.0 16V c/ DH
2.0	Direção	Terminal de direção dir.	98AX3270 AA	VKY 4841	00...05 2.0 16V c/ DH Compr. 74 mm
2.0	Direção	Terminal de direção esq.	98AX3270 BA	VKY 4842	00...05 2.0 16V c/ DH Compr. 74 mm
2.0	Direção	Terminal de direção dir. e esq.	5S4Z 3A130 AA	VKY 6121	06... 2.0 16V c/ DH Compr. 75 mm
2.0	Eixo Dianteiro	Roda	•	BAH-0109 C B	00... 2.0 16V s/ ABS
2.0	Eixo Dianteiro	Roda	•	BAH-0106 DX	00... 2.0 16V c/ ABS
2.0	Eixo Traseiro	Roda	•	BTH-1206 AB	00... 2.0 16V c/ ou s/ ABS
2.0	Eixo Traseiro	Roda	•	BAR-0185 D / VK477	08... 2.0 16V s/ ABS
2.0	Eixo Traseiro	Roda	•	BAR-0183 E	08... 2.0 16V c/ ABS
2.0	Embreagem	Atuador hidráulico	XS417A564 AB, AC	VKCH 4746	07/02...03/05 2.0 16V Zetec Câmbio MTX75
2.0	Embreagem	Atuador hidráulico	AM557A564 AA, XS417A564 AA, 2S657A564 AA	VKCH 4750	04/05... 2.0 16V Zetec Câmbio IB5
2.0	Embreagem	Cilindro mestre	1M517A543 AA, AB, 98AB7A543 AF	VKCH 4745	04/05... 2.0 1.6V Zetec
2.0	Motor	Bomba d'água	XS6E 8501 AD, 988X 8591 EA	VKPC 84415 A	00... 2.0 16V Mot. Zetec s/ AC
2.0	Motor	Polia da correia de serviço	XS6E 19A216 CC	VKM 4793	00... 2.0 16V Mot. Zetec
2.0	Motor	Tensionador da correia de serviço	6168156	VKM 34010	00... 2.0 16V Mot. Zetec
2.0	Motor	Tensionador da correia sincronizadora	988M 6K254 AC / AD	VKM 4840	00... 2.0 16V Mot. Zetec
2.0	Suspensão	Pivô esquerdo/direito	98AG3395 AE	VKDS 4727	00... 2.0 16V
2.0	Suspensão	Bieleta esq. / dir.	YS41 3B438 AB	VKDS 6043	00... 2.0 16V
2.0	Transmissão	Coifa lado roda	XS4C 3A331 B1A	VKJP 1048	00... 2.0 16V (78 21 86)



FORD

Catálogo de aplicação automotiva

2013



Linha leve

Mot.	Posição Grupo	Posição	Nº Montadora	Designação SKF	Observações
FORD - FUSION					
2.3	Direção	Articulação axial	6E5Z 3280 AA	VKY 6141	06...10 2.3 16V Compr. 180 mm
2.3	Eixo Dianteiro	Roda	•	BAH-0028 AA	06...10 2.3 16V
2.3	Eixo Traseiro	Roda	•	BR930411	06...10 2.3 16V
2.3	Motor	Polia da correia de serviço	1S7Q 19A216 AB, 1S7Q 19A216 AC	VKM 4919	06...10 2.3 16V
2.3	Motor	Tensionador da correia de serviço	1S7Q 6A228 AE	VKM 34052 L	06...10 2.3 16V
2.3	Suspensão	Bieleta esq. / dir.	AE5Z 5K483 A	VKDS 6163	09...10 2.3 16V
2.5	Direção	Articulação axial	6E5Z 3280 AA	VKY 6141	10... 2.5 16V Compr. 180 mm
2.5	Eixo Dianteiro	Roda	•	BAH-0028 AA	10... 2.5 16V
2.5	Eixo Traseiro	Roda	•	BR930411	10... 2.5 16V
2.5	Suspensão	Bieleta esq. / dir.	AE5Z 5K483 A	VKDS 6163	10... 2.5 16V
3.0	Direção	Articulação axial	6E5Z 3280 AA	VKY 6141	10... 3.0 V6 Compr. 180 mm
3.0	Eixo Dianteiro	Roda	•	BAH-0028 AA	10... 3.0 V6
3.0	Eixo Traseiro	Roda	•	BR930411	10... 3.0 V6
3.0	Suspensão	Bieleta esq. / dir.	AE5Z 5K483 A	VKDS 6163	10... 3.0 V6

FORD - ITAMARATY

2.6	Motor	Bomba d'água	BD4B-8501-A	VKPC 4568	59...76 2.6 Mot. BF161 6 cil..
-----	-------	--------------	-------------	-----------	------------------------------------

FORD - JEEP

2.3	Caixa de Transferência	Eixo secundário p/ frente, diant.	11617	6206/C3	75...82 2.3 Mot. OHC
2.3	Câmbio	Eixo secundário, tras	11617	6206/C3	75...82 2.3 Mot. OHC 3/4 marchas
2.3	Diferencial	Pinhão cônico, tras.	BC7C 4625 A	31594/2/31520/2	75...82 2.3 Mot. OHC 3/4 marchas
2.3	Diferencial Dianteiro	Pinhão cônico, tras.	BC7C 4625 A	31594/2/31520/2	75...82 2.3 Mot. OHC 3/4 marchas
2.3	Eixo Dianteiro	Roda	16177	18590/18520/Q	60...83 2.3
2.3	Eixo Dianteiro	Pino da manga de eixo	16176	11590/11520	75...82 2.3 Mot. OHC
2.3	Eixo Traseiro	Roda	87T41225 AA	12G-88128 TN9 / GJN	68... 2.3
2.3	Motor	Alternador, diant.	79AU 10331 A, 80227, 80224, 049903221 D	6203-2RSH / C3HTVT200	75...82 2.3 Opcional 6203-2Z/C3 (Bosch)
2.3	Motor	Alternador, diant.	79AU 10331 A, 80227, 80224, 049903221 D	6203-2RSH / C3HTVT200	75...82 2.3 Wapsa
2.3	Motor	Alternador, tras.	80235	6200-2RS1/C3GJN	75...82 2.3 Wapsa
2.6	Caixa de Transferência	Eixo secundário p/ frente, diant.	11617	6206/C3	57...82 2.6
2.6	Câmbio	Eixo secundário, tras	11617	6206/C3	57...82 2.6 3/4 marchas
2.6	Diferencial	Coroa lat, dir. e esq.	BC7C 4620 A	25577/523	57...82 2.6 Albarus
2.6	Diferencial Dianteiro	Coroa lat, dir. e esq.	BC7C 4620 A	25577/523	57...82 2.6 Albarus
2.6	Eixo Dianteiro	Pino da manga de eixo	16176	11590/11520	57...82 2.6
2.6	Eixo Dianteiro	Roda	16177	18590/18520/Q	60...83 2.6
2.6	Eixo Traseiro	Roda	87T41225 AA	12G-88128 TN9 / GJN	68... 2.6

Catálogo de aplicação automotiva

2013

Linha leve



Mot.	Posição Grupo	Posição	Nº Montadora	Designação SKF	Observações
FORD - JEEP					
2.6	Motor	Bomba d'água	BD4B-8501-A	VKPC 4568	57...76 2.6 Mot. BF161 6 cil.
2.6	Motor	Alternador, diant.	79AU 10331 A, 80227, 80224, 049903221 D	6203-2RSH / C3HTVT200	57...82 2.6 Opcional 6203-2Z/C3 (Bosch)
2.6	Motor	Alternador, diant.	79AU 10331 A, 80227, 80224, 049903221 D	6203-2RSH / C3HTVT200	57...82 2.6 Wapsa
2.6	Motor	Alternador, tras.	80235	6200-2RS1/C3GJN	57...82 2.6 Wapsa
2.6	Motor	Dinamo, diant. e tras.	80339	6202	64...65 2.6 Mot. BF161 6 cil.
FORD - KA					
1.0	Câmbio	Coroa lat. esq.	90WT 4220 A1A, 87CT 4220 AA	LM 29749 F/711/Q	97... 1.0 8V Câmbio IB5, 5 Marchas
1.0	Câmbio	Coroa, lat. dir.	92WT 4220 A1A	BT1-0017 A/Q	97... 1.0 8V Câmbio IB5, 5 Marchas
1.0	Câmbio	Eixo primário, dir.	96WT 7025 AA	BB1-0078	97... 1.0 8V Câmbio IB5, 5 Marchas
1.0	Câmbio	Eixo primário, esq.	77TT 7025 BA	BB1B 362937 B	97... 1.0 8V Câmbio IB5, 5 Marchas
1.0	Câmbio	Eixo secundário, esq.	81TT 7065 AA	BB1B 362711 A	97... 1.0 8V Câmbio IB5, 5 Marchas
1.0	Direção	Articulação axial	XS5C3L519AA	VKY 4969	97...07 1.0 8V c/ DM/DH Compr. 300 mm
1.0	Direção	Articulação axial	98KU3L519 AA	VKY 4949	97...07 1.0 8V c/ DM Compr. 300 mm
1.0	Direção	Articulação axial	2S653L519 AA, 2S6C3280 LB	VKY 4936	08... 1.0 8V c/ DM Compr. 273 mm
1.0	Direção	Terminal de direção dir. e esq.	97KB3289 CA	VKY 4840	97...07 1.0 8V c/ DM/DH Compr. 66 mm
1.0	Direção	Terminal de direção dir.	2S6C3289 BA	VKY 4829	08... 1.0 8V c/DH Compr. 93 mm
1.0	Direção	Terminal de direção esq.	2S6C3290 BA	VKY 4828	03... 1.0 8V c/DH Compr. 93 mm
1.0	Eixo Dianteiro	Roda	97FB 1215 AA	BAH-0036	97...07 1.0 8V
1.0	Eixo Dianteiro	Roda (Kit)	5024196	VKBA 1432	97...07 1.0 8V
1.0	Eixo Dianteiro	Roda	•	BAH-0109 C B	08... 1.0 8V s/ ABS
1.0	Eixo Dianteiro	Roda	•	BAH-0106 DX	08... 1.0 8V c/ ABS
1.0	Eixo Traseiro	Roda, ext. e int.	547405645, 89FB 1238 AD	BT1B 329013 A/Q	97... 1.0 8V
1.0	Eixo Traseiro	Roda (Kit)	5020654	VKBA 4533	97... 1.0 8V
1.0	Embreagem	Atuador hidráulico	AM557A564 AA, XS417A564 AA, 2S657A564 AA	VKCH 4750	97... 1.0 8V Endura/ Zetec Rocam
1.0	Embreagem	Cilindro mestre	97KB7A543 AB	VKCH 4744	08/97...08/99 1.0 8V Endura/ Zetec Rocam
1.0	Embreagem	Cilindro mestre	XS61 7A543 AA, AF	VKCH 4728	08/99... 1.0 8V Endura/ Zetec Rocam
1.0	Embreagem	Tubo de conexão	97KBA512 AF, AG	VKCH 4732	02/97...07/99 1.0 8V Endura
1.0	Motor	Alternador, tras.	•	6003-2RS1/C3GJN	97... 1.0 8V 75A c/ AC
1.0	Motor	Alternador, diant.	•	BB1-3065 C	97... 1.0 8V 75A s/ AC
1.0	Motor	Alternador, diant.	•	6303-2RSH / C3HT22	97... 1.0 8V 75A/90A c/ AC
1.0	Motor	Alternador, tras.	79AU 10331 A, 80227, 80224, 049903221 D	6203-2RSH / C3HTVT200	97... 1.0 8V 75A/90A c/ AC
1.0	Motor	Bomba d'água	96BM-8501-EC, 96BBX-8591-AA, 96BM-8501-FA	VKPC 4571	97...99 1.0 8V Mot. Endura-E
1.0	Motor	Polia da correia de serviço	YS4E 19A216 AA	VKM 4918	97...99 1.0 8V Mot. Endura-E c/ AC/DH



FORD

Catálogo de aplicação automotiva

2013

Linha leve



Mot.	Posição Grupo	Posição	Nº Montadora	Designação SKF	Observações
FORD - KA					
1.0	Motor	Polia da correia de serviço	YS4E 19A216 AA	VKM 4839	97...99 1.0 8V Endura
1.0	Motor	Tensionador da correia de serviço	96BF6A228 AB	VKM 4842	97...99 1.0 8V Mot. Endura-E
1.0	Motor	Polia da correia de serviço	XS6E 19A216 CC	VKM 4793	09/99... 1.0 8V Mot. Zetec c/ AC e s/ DH
1.0	Motor	Tensionador da correia de serviço	XS6E 19A 216 CC, XS6E4A549 CB, 97BB6A228 AG	VKM 4756	09/99... 1.0 8V Mot. Zetec c/ AC/DH
1.0	Motor	Tensionador da correia de serviço	XS6E 19A216 BC	VKM 4786	09/99... 1.0 8V Mot. Zetec s/ AC/DH
1.0	Motor	Bomba d'água	XS6E 8501 AD	VKPC 84419 A	99...09 1.0 8V Mot. Zetec Rocan s/ AC
1.0	Motor	Polia da correia de serviço	YS4E 19A216 AA	VKM 4918	99...09 1.0 8V Mot. Zetec Rocam
1.0	Motor	Tensionador da correia de serviço	XS6E 19A 216 CC, XS6E4A549 CB, 97BB6A228 AG	VKM 4756	99...09 1.0 8V Mot. Zetec Rocan c/ AC, s/ DH
1.0	Suspensão	Bandeja diant. esq.	97KB.3051.DM	VKDS 6111	97... 1.0 8V c/ DM c/ bucha s/ pivô
1.0	Suspensão	Bandeja diant. dir.	97KB.3042.DM	VKDS 6112	97... 1.0 8V c/ DM c/ bucha s/ pivô
1.0	Suspensão	Bandeja diant. esq.	97KB.3042.DH	VKDS 6113	97... 1.0 8V c/ DH c/ bucha s/ pivô
1.0	Suspensão	Bandeja diant. dir.	97KB.3042.DH	VKDS 6114	97... 1.0 8V c/ DH c/ bucha s/ pivô
1.0	Suspensão	Bieleta esq. / dir.	96FB 3B438 AB	VKDS 6041	97...07 1.0 8V
1.0	Suspensão	Prato de mola (Kit)	•	VKDA 35407	97... 1.0 8V
1.0	Suspensão	Pivô esquerdo/direito	96FB3395 AC	VKDS 4758	97...08 1.0 8V c/ DM
1.0	Suspensão	Pivô esquerdo/direito	2S653B376 AA	VKDS 4772	08... 1.0 8V
1.0	Transmissão	Coifa lado câmbio	97FU 4K258 EA	VKJP 84865	97...99 1.0 8V Endura (74 23 112)
1.0	Transmissão	Coifa lado roda	97FU 4K258 DA	VKJP 14861	97...99 1.0 8V Endura (67 21 104)
1.0	Transmissão	Coifa lado câmbio	XS61 4A084 DA	VKJP 84875	00...09 1.0 8V Zetec Rocam (73 19 85)
1.0	Transmissão	Coifa lado roda	XS61 4A084 CA	VKJP 14872	00...09 1.0 8V Zetec Rocam (75 23 113)
1.0	Transmissão	Junta fixa	96AG 3K183 AB	VKJA 41010 A	97...99 1.3 8V Endura (25 20 81), T2
1.0	Transmissão	Junta f ixa	KS51 4K258 AA	VKJA 41027 A	00...09 1.0 8V Mot. Zetec Rocam (25 20 81), T3
1.3	Câmbio	Coroa lat. esq.	90WT 4220 A1A, 87CT 4220 AA	LM 29749 F/711/Q	97...00 1.3 8V Câmbio IB5, 5 Marchas
1.3	Câmbio	Coroa, lat. dir.	92WT 4220 A1A	BT1-0017 A/Q	97...00 1.3 8V Câmbio IB5, 5 Marchas
1.3	Câmbio	Eixo primário, dir.	96WT 7025 AA	BB1-0078	97...00 1.3 8V Câmbio IB5, 5 Marchas
1.3	Câmbio	Eixo primário, esq.	77TT 7025 BA	BB1B 362937 B	97...00 1.3 8V Câmbio IB5, 5 Marchas
1.3	Câmbio	Eixo secundário, esq.	81TT 7065 AA	BB1B 362711 A	97...00 1.3 8V Câmbio IB5, 5 Marchas
1.3	Direção	Articulação axial	XS5C3L519 AA	VKY 4969	97...00 1.3 8V c/ DM/DH Compr. 300 mm
1.3	Direção	Terminal de direção esq.	97KB3289 CA	VKY 4840	97...00 1.3 8V c/ DM/DH Compr. 66 mm
1.3	Eixo Dianteiro	Roda	97FB 1215 AA	BAH-0036	97...02 1.3 8V
1.3	Eixo Dianteiro	Roda (Kit)	5024196	VKBA 1432	97...02 1.3 8V
1.3	Eixo Traseiro	Roda, ext. e int.	547405645, 89FB 1238 AD	BT1B 329013 A/Q	97...02 1.3 8V
1.3	Eixo Traseiro	Roda (Kit)	5020654	VKBA 4533	97...02 1.3 8V
1.3	Embreagem	Atuador hidráulico	AM557A564 AA, XS417A564 AA, 2S657A564 AA	VKCH 4750	01/97... 1.3 8V Endura
1.3	Embreagem	Cilindro mestre	XS61 7A543 AA, AF	VKCH 4728	08/99... 1.3 8V Endura
1.3	Embreagem	Cilindro mestre	97KB7A543 AB	VKCH 4744	08/97...08/99 1.3 8V Endura

Catálogo de aplicação automotiva

2013

Linha leve



Mot.	Posição Grupo	Posição	Nº Montadora	Designação SKF	Observações
FORD - KA					
1.3	Embreagem	Tubo de conexão	97KBA512 AF, AG	VKCH 4732	02/97...07/99 1.3 8V Endura
1.3	Motor	Alternador, tras.	•	6003-2RS1/C3GJN	97...00 1.3 8V 75A c/ AC
1.3	Motor	Alternador, diant.	•	BB1-3065 C	97...00 1.3 8V 75A s/ AC
1.3	Motor	Alternador, diant.	•	6303-2RSH / C3HT22	97...00 1.3 8V 75A/90A c/ AC
1.3	Motor	Alternador, tras.	79AU 10331 A, 80227, 80224, 049903221 D	6203-2RSH / C3HTVT200	97...00 1.3 8V 75A/90A c/ AC
1.3	Motor	Bomba d'água	96BM-8501-EC, 96BBX-8591-AA, 96BM-8501-FA	VKPC 4571	97...00 1.3 8V Mot. Endura-E
1.3	Motor	Polia da correia de serviço	YS4E 19A216 AA	VKM 4918	97...00 1.3 8V Mot. Endura-E c/ AC/DH
1.3	Motor	Polia da correia de serviço	YS4E 19A216 AA	VKM 4839	97...99 1.3 8V Mot. Endura
1.3	Motor	Tensionador da correia de serviço	96BF6A228 AB	VKM 4842	97...00 1.3 8V Mot. Endura-E
1.3	Suspensão	Bandeja diant. esq.	97KB.3051.DM	VKDS 6111	97... 1.3 8V c/ DM c/ bucha s/ pivô
1.3	Suspensão	Bandeja diant. dir.	97KB.3042.DM	VKDS 6112	97... 1.3 8V c/ DM c/ bucha s/ pivô
1.3	Suspensão	Bandeja diant. esq.	97KB.3042.DH	VKDS 6113	97... 1.3 8V c/ DH c/ bucha s/ pivô
1.3	Suspensão	Bandeja diant. dir.	97KB.3042.DH	VKDS 6114	97... 1.3 8V c/ DH c/ bucha s/ pivô
1.3	Suspensão	Bieleta esq. / dir.	96FB 3B438 AB	VKDS 6041	97...00 1.3 8V
1.3	Suspensão	Prato de mola (Kit)	•	VKDA 35407	97...00 1.3 8V
1.3	Suspensão	Pivô esquerdo/direito	96FB3395 AC	VKDS 4758	97...00 1.3 8V c/ DM
1.3	Transmissão	Coifa lado roda	97FU 4K258 DA	VKJP 14861	97...99 1.3 8V Endura (67 21 104)
1.3	Transmissão	Coifa lado câmbio	97FU 4K258 EA	VKJP 84865	97...99 1.3 8V Endura (74 23 112)
1.3	Transmissão	Junta Fixa	96AG 3K183 AB	VKJA 41010 A	97...99 1.3 8V Endura (25 20 81), T2
1.6	Câmbio	Coroa lat. esq.	90WT 4220 A1A, 87CT 4220 AA	LM 29749 F/711/Q	02... 1.6 8V Câmbio IB5, 5 Marchas
1.6	Câmbio	Coroa, lat. dir.	92WT 4220 A1A	BT1-0017 A/Q	02... 1.6 8V Câmbio IB5, 5 Marchas
1.6	Câmbio	Eixo primário, dir.	96WT 7025 AA	BB1-0078	02... 1.6 8V Câmbio IB5, 5 Marchas
1.6	Câmbio	Eixo primário, esq.	77TT 7025 BA	BB1B 362937 B	02... 1.6 8V Câmbio IB5, 5 Marchas
1.6	Câmbio	Eixo secundário, esq.	81TT 7065 AA	BB1B 362711 A	02... 1.6 8V Câmbio IB5, 5 Marchas
1.6	Direção	Articulação axial	98KU3L519 AA	VKY 4949	02... 1.6 8V c/ DM Compr. 300 mm
1.6	Eixo Dianteiro	Roda	97FB 1215 AA	BAH-0036	97...07 1.6 8V
1.6	Eixo Dianteiro	Roda (Kit)	5024196	VKBA 1432	97...07 1.6 8V
1.6	Eixo Dianteiro	Roda	•	BAH-0109 C B	08... 1.6 8V s/ ABS
1.6	Eixo Dianteiro	Roda	•	BAH-0106 DX	08... 1.6 8V c/ ABS
1.6	Eixo Traseiro	Roda, ext. e int.	547405645, 89FB 1238 AD	BT1B 329013 A/Q	97... 1.6 8V
1.6	Eixo Traseiro	Roda (Kit)	5020654	VKBA 4533	97... 1.6 8V
1.6	Embreagem	Atuador hidráulico	AM557A564 AA, XS417A564 AA, 2S657A564 AA	VKCH 4750	97... 1.6 8V Zetec Rocam
1.6	Embreagem	Cilindro mestre	2S617A543 AC	VKCH 4729	03/07... 1.6 8V Zetec Rocam
1.6	Embreagem	Cilindro mestre	97KB7A543 AB	VKCH 4744	08/97...08/99 1.6 8V Zetec Rocam
1.6	Embreagem	Cilindro mestre	XS61 7A543 AA, AF	VKCH 4728	08/99... 1.6 8V Zetec Rocam
1.6	Motor	Bomba d'água	XS6E 8501 AD	VKPC 84419 A	02...09 1.6 8V Mot. Zetec Rocan s/ AC



FORD

Catálogo de aplicação automotiva

2013



Linha leve

Mot.	Posição Grupo	Posição	Nº Montadora	Designação SKF	Observações
FORD - KA					
1.6	Motor	Polia da correia de serviço	YS4E 19A216 AA	VKM 4918	02...09 1.6 8V Mot. Zetec Rocam
1.6	Motor	Tensionador da correia de serviço	XS6E 19A 216 CC, XS6E4A549 CB, 97BB6A228 AG	VKM 4756	02...12 1.6 8V Mot. Zetec c/ AC/DH
1.6	Motor	Tensionador da correia de serviço	XS6E 19A216 BC	VKM 4786	02...12 1.6 8V Mot. Zetec s/ AC/DH
1.6	Motor	Polia da correia de serviço	XS6E 19A216 CC	VKM 4793	02...12 1.6 8V Mot. Zetec c/ AC e s/ DH
1.6	Motor	Tensionador da correia de serviço	XS6E 19A 216 CC, XS6E4A549 CB, 97BB6A228 AG	VKM 4756	02...09 1.6 8V Mot. Zetec Rocan c/ AC, s/ DH
1.6	Suspensão	Bandeja diant. esq.	97KB.3051.DM	VKDS 6111	97... 1.6 8V c/ DM c/ bucha s/ pivô
1.6	Suspensão	Bandeja diant. dir.	97KB.3042.DM	VKDS 6112	97... 1.6 8V c/ DM c/ bucha s/ pivô
1.6	Suspensão	Bandeja diant. esq.	97KB.3042.DH	VKDS 6113	97... 1.6 8V c/ DH c/ bucha s/ pivô
1.6	Suspensão	Bandeja diant. dir.	97KB.3042.DH	VKDS 6114	97... 1.6 8V c/ DH c/ bucha s/ pivô
1.6	Suspensão	Bieleta esq. / dir.	96FB 3B438 AB	VKDS 6041	02...07 1.6 8V
1.6	Suspensão	Prato de mola (Kit)	•	VKDA 35407	02...12 1.6 8V
1.6	Suspensão	Pivô esquerdo/direito	96FB3395 AC	VKDS 4758	02...08 1.6 8V
1.6	Suspensão	Pivô esquerdo/direito	2S653B376 AA	VKDS 4772	08... 1.6 8V
1.6	Transmissão	Coifa lado câmbio	XS61 4A084 DA	VKJP 84875	00...09 1.6 8V Zetec Rocam (73 19 85)
1.6	Transmissão	Junta Fixa	XS61 4K258 BA	VKJA 41012 A	06...09 1.6 8V Zetec Rocam (25 21 81), T3

FORD - MAVERICK

2.3	Motor	Bomba d'água	84TU-8501-A, D8FZ-8501-A, BD5D-8501-A	VKPC 4570	73...79 2.3 8V Mot. OHC 4 cil.
-----	-------	--------------	---------------------------------------	-----------	------------------------------------

FORD - MONDEO

1.8	Direção	Articulação axial	F5RC3280 BA	VKY 4909	93...96 1.8 16V c/ DH GBP Rodas aro 14" Compr. 340 mm
1.8	Direção	Articulação axial	F5RC3280 EA	VKY 4910	93...96 1.8 16V c/ DH GBP Rodas aro 15" Compr. 340 mm
1.8	Direção	Terminal de direção dir.	83BX3270 BA	VKY 4855	93...96 1.8 16V c/ DH Compr. 90 mm
1.8	Direção	Terminal de direção esq.	83BX3270 AA	VKY 4854	93...96 1.8 16V c/ DH Compr. 90 mm
1.8	Eixo Dianteiro	Roda	93BB1215 AB	BAHB 633966 BB	93...96 1.8 16V
1.8	Eixo Dianteiro	Roda (Kit)	5027620	VKBA 1480	93...96 1.8 16V
1.8	Eixo Traseiro	Roda	93BB 2C299 AB	BAF-4039 B	93...96 1.8 16V s/ ABS
1.8	Eixo Traseiro	Roda (Kit)	5027621, 93 BB 2C299 AB	VKBA 1481	93...96 1.8 16V s/ ABS
1.8	Eixo Traseiro	Roda	93BB 2C299 BB	BAF-4040 C	93...96 1.8 16V c/ ABS
1.8	Eixo Traseiro	Roda (Kit)	5027622	VKBA 1482	93...96 1.8 16V c/ ABS
1.8	Eixo Traseiro	Roda	•	BARB 636078 C	93...96 1.8 16V Station Wagon
1.8	Eixo Traseiro	Roda (Kit)	5027621	VKBA 1484	93...96 2.0 16V Station Wagon
1.8	Embreamento	Desengate	6744842	VKC 2546	93...96 1.8 16V
1.8	Motor	Bomba d'água	93 8M8 591 AA	VKPC 84407	93...96 1.8 16V Mot. Zetec
1.8	Motor	Polia da correia sincronizadora	928M6M250 DC	VKM 24211 H	93...96 1.8 16V Mot. Zetec Inferior

Catálogo de aplicação automotiva

2013

Linha leve



Mot.	Posição Grupo	Posição	Nº Montadora	Designação SKF	Observações
FORD - MONDEO					
1.8	Motor	Polia da correia sincronizadora	928M6M250 BC	VKM 24210 H	93...96 1.8 16V Mot. Zetec Superior
1.8	Motor	Tensionador da correia sincronizadora	928M6K254 AC	VKM 14210	93...96 1.8 16V Mot. Zetec
1.8	Motor	Tensionador da correia sincronizadora	988M 6K254 AC / AD	VKM 4840	93...96 1.8 16V Mot. Zetec
1.8	Suspensão	Prato de mola (Kit)	•	VKDA 35402	93...96 1.8 16V Rolamento + acessórios
1.8	Suspensão	Prato de mola (Kit)	•	VKD 35013	93...96 1.8 16V Somente rolamento
1.8	Transmissão	Coifa lado roda	98BX 4A084 AA	VKJP 1098	01/93... 08/96 1.8 16V s/ ABS (87 28 117)
1.8	Transmissão	Coifa lado roda	1023221	VKJP 1076	01/93...11/00 1.8 16V (83 28 107)
2.0	Direção	Articulação axial	F5RC3280 BA	VKY 4909	97...01 2.0 16V c/ DH GBP Rodas aro 14" Compr. 340 mm
2.0	Direção	Articulação axial	F5RC3280 EA	VKY 4910	97...01 2.0 16V c/ DH GBP Rodas aro 15" Compr. 340 mm
2.0	Direção	Terminal de direção dir.	XS7J3289 AA	VKY 4882	97...01 2.0 16V c/DH Compr. 90 mm
2.0	Direção	Terminal de direção esq.	XS7J3290 AA	VKY 4881	97...01 2.0 16V c/DH Compr. 90 mm
2.0	Eixo Dianteiro	Roda	93BB1215 AB	BAHB 633966 BB	97...06 2.0 16V
2.0	Eixo Dianteiro	Roda (Kit)	5027620	VKBA 1480	97...06 2.0 16V
2.0	Eixo Traseiro	Roda	•	BARB 636078 C	04/93...08/96 2.0 16V Station Wagon
2.0	Eixo Traseiro	Roda (Kit)	5027621	VKBA 1484	04/93...08/96 2.0 16V Station Wagon
2.0	Eixo Traseiro	Roda	•	BARB 636077 B / VC 463	04/93...08/96 2.0 16V Station Wagon 4x4
2.0	Eixo Traseiro	Roda (Kit)	•	VKBA 1483	04/93...08/96 2.0 16V Station Wagon 4x4
2.0	Eixo Traseiro	Roda	93BB 2C299 AB	BAF-4039 B	93...06 2.0 16V s/ ABS
2.0	Eixo Traseiro	Roda (Kit)	5027621, 93BB 2C299 AB	VKBA 1481	93...06 2.0 16V s/ ABS
2.0	Eixo Traseiro	Roda	93BB 2C299 BB	BAF-4040 C	93...06 2.0 16V c/ ABS
2.0	Eixo Traseiro	Roda (Kit)	5027622	VKBA 1482	93...06 2.0 16V c/ ABS
2.0	Embreagem	Desengate	6744842	VKC 2546	93...96 2.0 16V
2.0	Motor	Bomba d'água	93 8M8 591 AA	VKPC 84407	97...05/98 2.0 16V Mot. Zetec
2.0	Motor	Bomba d'água	XS6E 8501 AD, 988X 8591 EA	VKPC 84415 A	06/98...06 2.0 16V Mot. Zetec s/ AC
2.0	Motor	Polia da correia de serviço	157Q 19A216 AB, 157Q 19A216 AC	VKM 4919	01...06 2.0 16V Mot. Duratec
2.0	Motor	Tensionador da correia de serviço	157Q 6A228 AE	VKM 34052 L	01...06 2.0 16V Mot. Duratec
2.0	Motor	Tensionador da correia de serviço	6168156	VKM 34010	05/98...03/01 2.0 16V
2.0	Motor	Polia da correia de serviço	XS6E 19A216 CC	VKM 4793	98...00 2.0 8V Mot. Zetec-E
2.0	Motor	Polia da correia sincronizadora	928M6M250 BC	VKM 24210 H	94..04/98 2.0 16V Mot. Zetec Superior
2.0	Motor	Polia da correia sincronizadora	928M6M250 DC	VKM 24211 H	94...04/98 2.0 16V Mot. Zetec Inferior
2.0	Motor	Tensionador da correia sincronizadora	928M6K254 AC	VKM 14210	94...04/98 2.0 16V Mot. Zetec
2.0	Motor	Tensionador da correia sincronizadora	988M 6K254 AC / AD	VKM 4840	06/98...01 2.0 16V Mot. Zetec
2.0	Suspensão	Prato de mola (Kit)	•	VKDA 35402	97...06 2.0 16V Rolamento + acessórios



FORD

Catálogo de aplicação automotiva

2013

Linha leve



Mot.	Posição Grupo	Posição	Nº Montadora	Designação SKF	Observações
FORD - MONDEO					
2.0	Suspensão	Prato de mola (Kit)	•	VKD 35013	97...06 2.0 16V Somente rolamento
2.0	Transmissão	Coifa lado roda	98BX 4A084 AA	VKJP 1099	01/93...08/96 2.0 16V s/ ABS (88 28 140)
2.0	Transmissão	Coifa lado roda	1023221	VKJP 1076	01/93...11/00 2.0 16V (83 28 107)

FORD - NEW FIESTA					
1.5	Eixo Dianteiro	Roda	•	BAH-0106 DX	10... 1.5 8V c/ ABS
1.5	Eixo Traseiro	Roda	•	BR930784	10... 1.5 8V s/ ABS
1.5	Suspensão	Bieleta esq. / dir.	BE8Z 5K484 A	VKDS 6162	10... 1.5 8V
1.6	Eixo Dianteiro	Roda	•	BAH-0106 DX	10... 1.6 8V c/ ABS
1.6	Eixo Traseiro	Roda	•	BR930784	10... 1.6 8V s/ ABS
1.6	Suspensão	Bieleta esq. / dir.	BE8Z 5K484 A	VKDS 6162	10... 1.6 8V

FORD - PAMPA					
1.6	Câmbio	Eixo de saída	11617	6206/C3	82...97 1.6 8V
1.6	Câmbio	Eixo primário, diant.	BD1M 7025 A	30203 J2	82...97 1.6 8V 4 Marchas
1.6	Câmbio	Eixo primário, tras.	BD1M 7A453 A	32304 J2/Q	82...97 1.6 8V 4 Marchas
1.6	Diferencial	Coroa lat, dir. e esq.	113517185 B	LM 300849/811/Q	82...97 1.6 8V
1.6	Diferencial	Coroa lat. esq.	8576258	30207 J2/Q	82...97 1.6 8V
1.6	Direção	Pinhão cônico, tras.	8575673	6001	82...97 1.6 8V
1.6	Direção	Articulação axial	86EU3280A1 A	VKY 4957	82...97 1.6 8V Mecanismo ZF Compr. 205 mm
1.6	Direção	Terminal de direção dir. e esq.	81EU3289 B	VKY 4823	82...97 1.6 8V Compr. 99 mm
1.6	Eixo Dianteiro	Roda, ext. e int.	551407625	330757 C	82...97 1.6 8V
1.6	Eixo Traseiro	Roda, ext.	B5A1216 A	LM 11949/910/Q	82...97 1.6 8V
1.6	Eixo Traseiro	Roda, int.	59721	BT1B 1870830/Q	82...97 1.6 8V
1.6	Eixo Traseiro	Roda, ext. e int.	113517185 B	LM 300849/811/Q	82...97 1.6 8V 4x4
1.6	Embreagem	Desengate	78MU7580 A	VKC 2080 H	82...97 1.6 8V
1.6	Motor	Alternador, diant.	79AU 10331 A, 80227, 80224, 049903221 D	6203-2RSH / C3HTVT200	82...97 1.6 8V Wapsa
1.6	Motor	Bomba d'água	BD9M 8591 B	VKPC 4567	81...83 1.6 8V s/ polia magnética
1.6	Motor	Bomba d'água	BD9M8591 A, BE4M8591 A, B4UM8501 A	VKPC 4589	81...83 1.6 8V c/ polia magnética Exceto 4x4
1.6	Suspensão	Bieleta esq. / dir.	•	VKDS 6048	82...97 1.6 8V
1.6	Suspensão	Pivô inferior	81EU3395B - 78MU3395A	VKDS 4721	82...97 1.6 8V
1.6	Suspensão	Pivô superior	78MU 3263 A BD8M3049A	VKDS 4720	82...97 1.6 8V
1.6	Transmissão	Coifa lado roda	BD5M 3A311 A	VKJP 14856	81...89 1.6 8V (76 20 116)
1.6	Transmissão	Coifa lado câmbio	BD5M 3A429 A	VKJP 14864	81...89 1.6 8V (80 17 111)
1.6	Transmissão	Junta deslizante	337 498 103 B, ZBC 407 331, ZBC 407 331 A, 337 498 103 A	VKJA 48000 A	08/89...12/97 1.6 8V (- 33 94)
1.6	Transmissão	Junta Fixa	551407311	VKJA 41002 A	08/89...97 1.6 8V (24 30 81), T1
1.6	Transmissão	Junta Fixa	BD5M 3W427 A	VKJA 41015 A	81...89 1.6 8V (24 30 81), T2
1.8	Câmbio	Eixo de saída	11617	6206/C3	82...97 1.8 8V

Catálogo de aplicação automotiva

2013

Linha leve



Mot.	Posição Grupo	Posição	Nº Montadora	Designação SKF	Observações
FORD - PAMPA					
1.8	Câmbio	Eixo primário, diant.	BD1M 7025 A	30203 J2	82...97 1.8 8V 4 Marchas
1.8	Câmbio	Eixo primário, tras.	BD1M 7A453 A	32304 J2/Q	82...97 1.8 8V 4 Marchas
1.8	Diferencial	Coroa lat, dir. e esq.	113517185 B	LM 300849/811/Q	82...97 1.8 8V
1.8	Diferencial	Coroa lat. esq.	8576258	30207 J2/Q	82...97 1.8 8V
1.8	Direção	Pinhão cônico, tras.	8575673	6001	82...97 1.8 8V
1.8	Direção	Articulação axial	86EU3280A1 A	VKY 4957	82...97 1.8 8V Mecanismo ZF Compr. 205 mm
1.8	Direção	Terminal de direção dir. e esq.	81EU3289 B	VKY 4823	82...97 1.8 8V Compr. 99 mm
1.8	Eixo Dianteiro	Roda, ext. e int.	551407625	330757 C	82...97 1.8 8V
1.8	Eixo Traseiro	Roda, Ext.	B5A1216 A	LM 11949/910/Q	82...97 1.8 8V
1.8	Eixo Traseiro	Roda, int.	59721	BT1B 1870830/Q	82...97 1.8 8V
1.8	Eixo Traseiro	Roda, ext. e int.	113517185 B	LM 300849/811/Q	82...97 1.6 8V 4x4
1.8	Embreagem	Desengate	088141165 B	VKC 2091 H	82...97 1.8 8V
1.8	Motor	Alternador, diant.	79AU 10331 A, 80227, 80224, 049903221 D	6203-2RSH / C3HTVT200	82...97 1.8 8V Wapsa
1.8	Motor	Bomba d'água	026 121005 A	VKPC 81401 A	82...97 1.8 8V Mot. AP Exceto Multi-V
1.8	Motor	Bomba d'água	026 121005 H	VKPC 81401 AD	82...97 1.8 8V Mot. AP c/ Multi-V
1.8	Motor	Tensionador da correia sincronizadora	026109243 E	VKM 11000 H	87...97 1.8 8V AP
1.8	Suspensão	Bieleta esq. / dir.	•	VKDS 6048	82...97 1.8 8V
1.8	Suspensão	Pivô inferior	81EU3395B - 78MU3395A	VKDS 4721	82...97 1.8 8V
1.8	Suspensão	Pivô superior	78MU 3263 A BD8M3049A	VKDS 4720	82...97 1.8 8V
1.8	Transmissão	Junta deslizante	338 498 103 B, ZBC 407 331, ZBC 407 331 A, 337 498 103 A	VKJA 48000 A	08/89...12/97 1.8 8V (- 33 94)
1.8	Transmissão	Junta Fixa	551407311	VKJA 41002 A	08/89...97 1.8 8V (24 30 81), T1
1.8	Transmissão	Junta Fixa	BD5M 3W427 A	VKJA 41015 A	89...97 1.8 (24 30 81), T2
1.8	Transmissão	Coifa lado roda	BD5M 3A311 A	VKJP 14856	89...97 1.8 8V (76 20 116)
1.8	Transmissão	Coifa lado câmbio	BD5M 3A429 A	VKJP 14864	89...97 1.8 8V (80 17 111)

FORD - RANGER					
2.3	Diferencial	Pinhão cônico, diant.	BE5C 4615 A	M 88048/2/010/2 / QCL7C	93... 2.3 4x2
2.3	Diferencial	Pinhão cônico, tras.	BE5C 4625 A	M 802048/011 / QCL7C	93... 2.3 4x2
2.3	Diferencial	Pinhão cônico, diant.	•	HM 88649/2/610 / 2/QCL7C	93... 2.3 4x4
2.3	Diferencial	Pinhão cônico, tras.	BE5C 4625 A	M 802048/011 / QCL7C	93... 2.3 4x4
2.3	Diferencial Dianteiro	Coroa lat, dir. e esq.	•	LM 501349/314/Q	93... 2.3 4x4
2.3	Diferencial Dianteiro	Pinhão cônico, diant.	•	HM 88649/2/610 / 2/QCL7C	93... 2.3 4x4
2.3	Direção	Articulação axial	F57Z3280 AA	VKY 4981	98.. 2.3 Compr. 258 mm Reforçada
2.3	Direção	Terminal de direção dir.	F2TZ3A131 F	VKY 4889	93...97 2.3 Compr. 136,5 mm



FORD

Catálogo de aplicação automotiva

2013

Linha leve



Mot.	Posição Grupo	Posição	Nº Montadora	Designação SKF	Observações
FORD - RANGER					
2.3	Direção	Terminal de direção esq.	F2TZ3A131 C	VKY 4890	93...97 2.3 Compr. 136,5 mm
2.3	Direção	Terminal de direção dir. e esq.	F87Z3A130 BA	VKY 4869	98... 2.3 Compr. 122,5 mm
2.3	Eixo Dianteiro	Roda, ext.	B5A1216 A, B7C 1216 A	BT1-0605/Q	...95 2.3 4x2
2.3	Eixo Dianteiro	Roda, int.	•	LM 67048/010/Q	...95 2.3 4x2
2.3	Eixo Dianteiro	Roda, ext.	B5A1216 A, B7C 1216 A	BT1-0605/Q	95... 2.3 4x2
2.3	Eixo Dianteiro	Roda, int.	B7C 1202 A	LM 48548/510/Q	95... 2.3 4x2
2.3	Eixo Traseiro	Roda	BE0C1225 A, E3T21225 AA	U 399/365 A/L	93... 2.3 Eixo Albarus 44-1
2.3	Eixo Traseiro	Roda	E3T21225 AA	U 497/460 L	93... 2.3 Eixo Albarus 46
2.3	Embreagem	Atuador hidráulico	F87Z7A508 AA, AC, 6L5Z7A508 AA, YL5Z7A508 AA	VKCH 151103	93... 2.3 16V - 4 cil. Gas. / Diesel
2.3	Embreagem	Cilindro mestre	1L547A543 AC, F57Z7A543 A, 6L5Z7A543 AB	VKCH 101128	93... 2.3
2.3	Suspensão	Bandeja dir.	2L5Z3082 AA	VKDS 6019	93... 2.3
2.3	Suspensão	Bandeja esq.	2L5Z3083 AA	VKDS 6020	93... 2.3
2.3	Suspensão	Bieleta esq. / dir.	F77Z 5K483 AA	VKDS 6049	93... 2.3
2.3	Suspensão	Pivô inferior	E3T23050 A	VKDS 4749	93... 2.3
2.3	Suspensão	Pivô superior	TNK407303	VKDS 4731	93... 2.3 4x2
2.3	Suspensão	Pivô inferior	2L3Z3050 AA	VKDS 4750	93... 2.3
2.5	Diferencial	Pinhão cônico, diant.	BE5C 4615 A	M 88048/2/010/2/QCL7C	98... 2.5 4x2
2.5	Diferencial	Pinhão cônico, tras.	BE5C 4625 A	M 802048/011 / QCL7C	98... 2.5 4x2
2.5	Diferencial	Pinhão cônico, diant.	•	HM 88649/2/610/2/QCL7C	98... 2.5 4x4
2.5	Diferencial	Pinhão cônico, tras.	BE5C 4625 A	M 802048/011 / QCL7C	98... 2.5 4x4
2.5	Diferencial Dianteiro	Coroa lat, dir. e esq.	•	LM 501349/314/Q	98... 2.5 4x4
2.5	Diferencial Dianteiro	Pinhão cônico, diant.	•	HM 88649/2/610/2/QCL7C	98... 2.5 4x4
2.5	Direção	Articulação axial	F57Z3280 AA	VKY 4981	98...01 2.5 Compr. 258 mm Reforçada
2.5	Direção	Terminal de direção dir. e esq.	F87Z3A130 BA	VKY 4869	98...01 2.5 Compr. 122,5 mm
2.5	Eixo Dianteiro	Roda, ext.	B5A1216 A, B7C 1216 A	BT1-0605/Q	98... 2.3 4x2
2.5	Eixo Dianteiro	Roda, int.	B7C 1202 A	LM 48548/510/Q	98... 2.3 4x2
2.5	Eixo Traseiro	Roda	BE0C1225 A, E3T21225 AA	U 399/365 A/L	93... 2.3 Eixo Albarus 44-1
2.5	Eixo Traseiro	Roda	E3T21225 AA	U 497/460 L	93... 2.3 Eixo Albarus 46
2.5	Embreagem	Atuador hidráulico	F87Z7A508 AA, AC, 6L5Z7A508 AA, YL5Z7A508 AA	VKCH 151103	98...04 2.5 4 cil. Gas. / Diesel
2.5	Embreagem	Cilindro mestre	1L547A543 AC, F57Z7A543 A, 6L5Z7A543 AB	VKCH 101128	98... 2.5

Catálogo de aplicação automotiva

2013

Linha leve



Mot.	Posição Grupo	Posição	Nº Montadora	Designação SKF	Observações
FORD - RANGER					
2.5	Motor	Alternador, diant.	79AU 10331 A, 80227, 80224, 049903221 D	6203-2RSH / C3HTVT200	98...00 2.5 D 85A
2.5	Motor	Alternador, tras.	•	6003-2RS1/C3GJN	98...00 2.5 D 85A
2.5	Motor	Bomba d'água	BG4T8501 AB, BG4T8501 AA, BF7T8501 AA, BF7T8501 AB, ARR3290 C	VKPC 84425 A	98...00 2.5 D Mot. Maxion
2.5	Motor	Bomba d'água	MWM73102, 940707310035	VKPC 4904	98...00 2.5 TD
2.5	Motor	Polia da correia de serviço	BF6T 19W629 A	VKM 4767	98...01 2.5 TD
2.5	Motor	Polia da correia de serviço	BF5T 10B300, BGAT 10B300 AA	VKM 4917	98...00 2.5 D Mot. Maxion
2.5	Motor	Tensionador da correia de serviço	BG2T 10B300 AA / BG5T 10B 300 A	VKM 4781	98...00 2.5 D Mot. Maxion
2.5	Motor	Tensionador da correia sincronizadora	BF67T 6B209 A, BF7T 6B209B	VKMM 00499	98...01 2.5 TD Mot. Maxion s/ flange nas polias
2.5	Suspensão	Bandeja dir.	2L5Z3082 AA	VKDS 6019	98... 2.5
2.5	Suspensão	Bandeja esq.	2L5Z3083 AA	VKDS 6020	98... 2.5
2.5	Suspensão	Bieleta esq. / dir.	F77Z 5K483 AA	VKDS 6049	98... 2.5
2.5	Suspensão	Pivô inferior	2L3Z3050 AA	VKDS 4750	98... 2.5
2.8	Diferencial	Pinhão cônico, diant.	BE5C 4615 A	M 88048/2/010/2 / QCL7C	01... 2.8 4x2
2.8	Diferencial	Pinhão cônico, tras.	BE5C 4625 A	M 802048/011 / QCL7C	01... 2.8 4x2
2.8	Diferencial	Pinhão cônico, diant.	•	HM 88649/2/610/ 2/QCL7C	01... 2.8 4x4
2.8	Diferencial	Pinhão cônico, tras.	BE5C 4625 A	M 802048/011 / QCL7C	01... 2.8 4x4
2.8	Diferencial Dianteiro	Coroa lat, dir. e esq.	•	LM 501349/314/Q	01... 2.8 4x4
2.8	Diferencial Dianteiro	Pinhão cônico, diant.	•	HM 88649/2/610/ 2/QCL7C	01... 2.8 4x4
2.8	Direção	Articulação axial	F57Z3280 AA	VKY 4981	01... 2.8 Compr. 258 mm Reforçada
2.8	Direção	Terminal de direção dir. e esq.	F87Z3A130 BA	VKY 4869	01... 2.8 Compr. 122,5 mm
2.8	Eixo Dianteiro	Roda, ext.	B5A1216A, B7C 1216 A	BT1-0605/Q	01... 2.8 4x2
2.8	Eixo Dianteiro	Roda, int.	B7C 1202 A	LM 48548/510/Q	01... 2.8 4x2
2.8	Eixo Traseiro	Roda	BE0C1225 A, E3T21225 AA	U 399/365 A/L	01... 2.8 Eixo Albarus 44-1
2.8	Eixo Traseiro	Roda	E3T21225 AA	U 497/460 L	01... 2.8 Eixo Albarus 46
2.8	Embreagem	Atuador hidráulico	F87Z7A508 AA, AC, 6L5Z7A508 AA, YL5Z7A508 AA	VKCH 151103	01... 2.8 D Mot. Maxion
2.8	Embreagem	Cilindro mestre	1L547A543 AC, F57Z7A543 A, 6L5Z7A543 AB	VKCH 101128	01... 2.8 D



FORD

Catálogo de aplicação automotiva

2013

Linha leve



Mot.	Posição Grupo	Posição	Nº Montadora	Designação SKF	Observações
FORD - RANGER					
2.8	Motor	Bomba d'água	BG4T8501 AB, BG4T8501 AA, BF7T8501 AA, BF7T8501 AB, ARR3290 C	VKPC 84425 A	01... 2.8 D Mot. Maxion
2.8	Motor	Polia da correia de serviço	BF6T 19W629 A	VKM 4767	01... 2.8 D
2.8	Motor	Polia da correia de serviço	940703410074, BF9T 10B300 AA	VKM 4908	01... 2.8 D Mot. MWM Polia livre
2.8	Motor	Tensionador da correia de serviço	BG2T 10B300 AA / BG5T 10B 300 A	VKM 4781	98...00 2.5 D Mot. Maxion
2.8	Motor	Tensionador da correia sincronizadora	BF67T 6B209 A, BF7T 6B209 B	VKMM 00499	01... 2.8 D Mot. Maxion s/ flanges nas polias
2.8	Suspensão	Bandeja dir.	2L5Z3082 AA	VKDS 6019	01... 2.5
2.8	Suspensão	Bandeja esq.	2L5Z3083 AA	VKDS 6020	01... 2.5
2.8	Suspensão	Bieleta esq. / dir.	F77Z 5K483 AA	VKDS 6049	01... 2.5
2.8	Suspensão	Pivô inferior	2L3Z3050 AA	VKDS 4750	01... 2.5
3.0	Diferencial	Pinhão cônico, diant.	BE5C 4615 A	M 88048/2/010 / 2/QCL7C	05... 2.8 4x2
3.0	Diferencial	Pinhão cônico, tras.	BE5C 4625 A	M 802048/011 / QCL7C	05... 2.8 4x2
3.0	Diferencial	Pinhão cônico, diant.	•	HM 88649/2/610/ 2/QCL7C	05... 2.8 4x4
3.0	Diferencial	Pinhão cônico, tras.	BE5C 4625 A	M 802048/011 / QCL7C	05... 2.8 4x4
3.0	Diferencial Dianteiro	Coroa lat, dir. e esq.	•	LM 501349/314/Q	05... 2.8 4x4
3.0	Diferencial Dianteiro	Pinhão cônico, diant.	•	HM 88649/2/610 / 2/QCL7C	05... 2.8 4x4
3.0	Direção	Articulação axial	F57Z3280 AA	VKY 4981	05... 3.0 Compr. 258 mm Reforçada
3.0	Direção	Terminal de direção dir. e esq.	F87Z3A130BA	VKY 4869	05... 3.0 Compr. 122,5 mm
3.0	Eixo Dianteiro	Roda, ext.	B5A1216A, B7C 1216 A	BT1-0605/Q	05... 3.0 4x2
3.0	Eixo Dianteiro	Roda, int.	B7C 1202 A	LM 48548/510/Q	05... 3.0 4x2
3.0	Eixo Traseiro	Roda	BE0C1225 A, E3T21225 AA	U 399/365 A/L	01... 2.8 Eixo Albarus 44-1
3.0	Eixo Traseiro	Roda	E3T21225 AA	U 497/460 L	01... 2.8 Eixo Albarus 46
3.0	Embreagem	Atuador hidráulico	F87Z7A508 AA, AC, 6L5Z7A508 AA, YL5Z7A508 AA	VKCH 151103	05... 3.0
3.0	Embreagem	Cilindro mestre	1L547A543 AC, F57Z7A543 A, 6L5Z7A543 AB	VKCH 101128	05... 3.0
3.0	Motor	Tensionador da correia de serviço	BG5T 10B300 AA	VKM 4776	05... 3.0 D Eletrônico
3.0	Motor	Polia da correia de serviço	BGT5 10344 A	VKM 4920	05... 3.0 D Eletrônico
3.0	Suspensão	Bandeja dir.	2L5Z3082 AA	VKDS 6019	05... 3.0
3.0	Suspensão	Bandeja esq.	2L5Z3083 AA	VKDS 6020	05... 3.0
3.0	Suspensão	Bieleta esq. / dir.	F77Z 5K483 AA	VKDS 6049	05... 3.0
3.0	Suspensão	Pivô inferior	2L3Z3050 AA	VKDS 4750	05... 3.0

Catálogo de aplicação automotiva

2013

Linha leve



Mot.	Posição Grupo	Posição	Nº Montadora	Designação SKF	Observações
FORD - RANGER					
4.0	Diferencial	Pinhão cônico, diant.	BE5C 4615 A	M 88048/2/010/2 / QCL7C	93... 4.0 4x2
4.0	Diferencial	Pinhão cônico, tras.	BE5C 4625 A	M 802048/011 / QCL7C	93... 4.0 4x2
4.0	Diferencial	Pinhão cônico, diant.	•	HM 88649/2/610 / 2/QCL7C	93... 4.0 4x4
4.0	Diferencial	Pinhão cônico, tras.	BE5C 4625 A	M 802048/011 / QCL7C	93... 4.0 4x4
4.0	Diferencial Dianteiro	Coroa lat, dir. e esq.	•	LM 501349/314/Q	93... 4.0 4x4
4.0	Diferencial Dianteiro	Pinhão cônico, diant.	•	HM 88649/2/610 / 2/QCL7C	93... 4.0 4x4
4.0	Direção	Articulação axial	F57Z3280 AA	VKY 4981	98... 2.3 Compr. 258 mm Reforçada
4.0	Direção	Terminal de direção dir.	F2T23A131 F	VKY 4889	93...97 2.3 Compr. 136,5 mm
4.0	Direção	Terminal de direção esq.	F2T23A131 C	VKY 4890	93...97 2.3 Compr. 136,5 mm
4.0	Direção	Terminal de direção dir. e esq.	F87Z3A130 BA	VKY 4869	98... 2.3 Compr. 122,5 mm
4.0	Eixo Dianteiro	Roda, ext.	B5A1216A, B7C 1216 A	BT1-0605/Q	...95 4.0 4x2
4.0	Eixo Dianteiro	Roda, int.	•	LM 67048/010/Q	...95 4.0 4x2
4.0	Eixo Dianteiro	Roda, ext.	B5A1216A, B7C 1216 A	BT1-0605/Q	95... 4.0 4x2
4.0	Eixo Dianteiro	Roda, int.	B7C 1202 A	LM 48548/510/Q	95... 4.0 4x2
4.0	Eixo Traseiro	Roda	BE0C1225 A, E3T21225 AA	U 399/365 A/L	93... 4.0 Eixo Albarus 44-2
4.0	Eixo Traseiro	Roda	E3T21225 AA	U 497/460 L	93... 4.0 Eixo Albarus 46
4.0	Embreagem	Atuador hidráulico	F87Z7A508 AA, AC, 6L5Z7A508 AA, YL5Z7A508 AA	VKCH 151103	93... 4.0 6 cil. Gas. / Diesel
4.0	Embreagem	Cilindro mestre	1L547A543 AC, F57Z7A543 A, 6L5Z7A543 AB	VKCH 101128	93... 4.0
4.0	Motor	Polia da correia de serviço	XS6E 19A216 CC	VKM 4793	93... 4.0
4.0	Motor	Tensionador da correia de serviço	F77Z 6B209 AA	VKM 4778	93... 4.0
4.0	Suspensão	Bandeja dir.	2L5Z3082 AA	VKDS 6019	93... 4.0
4.0	Suspensão	Bandeja esq.	2L5Z3083 AA	VKDS 6020	93... 4.0
4.0	Suspensão	Bieleta esq. / dir.	F77Z 5K483 AA	VKDS 6049	93... 4.0
4.0	Suspensão	Pivô inferior	E3TZ3050 A	VKDS 4749	93...97 4.0
4.0	Suspensão	Pivô superior	TNK407303	VKDS 4731	93...97 4.0 4x2
4.0	Suspensão	Pivô inferior	2L3Z3050 AA	VKDS 4750	98... 4.0
FORD - ROYALE					
1.8	Diferencial	Coroa lat, dir. e esq.	113517185 B	LM 300849/811/Q	92...96 1.8 8V
1.8	Direção	Terminal de direção dir. e esq.	811419812 A	VKY 4834	92...96 1.8 8V c/ DH Compr. 74 mm
1.8	Direção	Terminal de direção dir. e esq.	3054198113	VKY 4891	92...96 1.8 8V c/ DM Compr. 99 mm



FORD

Catálogo de aplicação automotiva

2013

Linha leve



Mot.	Posição Grupo	Posição	Nº Montadora	Designação SKF	Observações
FORD - ROYALE					
1.8	Eixo Dianteiro	Roda	811407625 F, 813407625 F, 814407625 F, 321498625	BAHB 311315 AD B	92...03/94 1.8 8V
1.8	Eixo Dianteiro	Roda	97FB 1215 AA	BAH-0036	04/94...96 1.8 8V
1.8	Eixo Traseiro	Roda, ext.	72GB 1215 AA, 311405625.1	BT1-0606/Q	92...96 1.8 8V
1.8	Eixo Traseiro	Roda, int.	311405625.1, 72GB 1200 AA	BT1-0607/Q	92...96 1.8 8V
1.8	Eixo Traseiro	Roda (Kit)	•	VKBA 4529 A	92...96 1.8 8V
1.8	Embreagem	Desengate	088141165 B	VKC 2091 H	92...96 1.8 8V Mot. AP
1.8	Motor	Alternador, diant.	79AU 10331 A, 80227, 80224, 049903221 D	6203-2RSH / C3HTVT200	92...96 1.8 8V Bosch
1.8	Motor	Bomba d'água	026 121005 A	VKPC 81401 A	92...96 1.8 8V Mot. AP Exceto Multi-V
1.8	Motor	Bomba d'água	026 121005 H	VKPC 81401 AD	92...96 1.8 8V Mot. AP c/ Multi-V
1.8	Motor	Tensionador da correia sincronizadora	026109243 E	VKM 11000 H	92...96 1.8 8V Mot. AP
1.8	Motor	Polia da correia de serviço	377260299	VKM 4823 A	95...96 1.8 8V c/ AC/DH
1.8	Motor	Polia da correia de serviço	377145299	VKM 4824 A	95...96 1.8 8V s/ AC/DH
1.8	Suspensão	Prato de mola (Kit)	823412249	BD1B 1820100 A	92...96 1.8 8V
1.8	Suspensão	Pivô direito	325 407 366 1	VKDS 4928	92...96 1.8 8V c/ DH
1.8	Suspensão	Pivô esquerdo	325 407 365 1	VKDS 4927	92...96 1.8 8V c/ DH
1.8	Suspensão	Pivô esquerdo/direito	325 407 356 2	VKDS 4926	92...96 1.8 8V c/ DM
1.8	Transmissão	Coifa lado câmbio	337 498 201	VKJP 84860	92...96 1.8 (57 24 100)
1.8	Transmissão	Junta deslizante	337 498 103 B ZBC 407 331 ZBC 407 331 A 337 498 103 A	VKJA 48000 A	91...92 1.8 8V (- 33 94)
1.8	Transmissão	Junta deslizante	339 407 331 A 542 407 331 A	VKJA 48007 A	93...96 1.8 8V (- 33 100)
1.8	Transmissão	Junta fixa	ZBC 407 311 305 407 311 B ZBC 407 311 A	VKJA 41023 A	91...92 1.8 8V (22 30 81), T1
1.8	Transmissão	Junta fixa	337 407 311 C	VKJA 41007 A	93...96 1.8 8V (22 30 90), T1
2.0	Diferencial	Coroa lat, dir. e esq.	113517185 B	LM 300849/811/Q	92...96 2.0 8V
2.0	Direção	Terminal de direção dir. e esq.	811419812A	VKY 4834	92...96 2.0 8V c/ DH Compr. 74 mm
2.0	Direção	Terminal de direção dir. e esq.	3054198113	VKY 4891	92...96 2.0 8V c/ DM Compr. 99 mm
2.0	Eixo Dianteiro	Roda	811407625 F, 813407625 F, 814407625 F, 321498625	BAHB 311315 AD B	92...03/94 2.0 8V
2.0	Eixo Dianteiro	Roda	97FB 1215 AA	BAH-0036	04/94...96 2.0 8V
2.0	Eixo Traseiro	Roda, ext.	72GB 1215 AA, 311405625.1	BT1-0606/Q	92...96 2.0 8V
2.0	Eixo Traseiro	Roda, int.	311405625.1, 72GB 1200 AA	BT1-0607/Q	92...96 2.0 8V
2.0	Eixo Traseiro	Roda (Kit)	•	VKBA 4529 A	92...96 2.0 8V

Catálogo de aplicação automotiva

2013

Linha leve



Mot.	Posição Grupo	Posição	Nº Montadora	Designação SKF	Observações
FORD - ROYALE					
2.0	Embreagem	Desengate	088141165 B	VKC 2091 H	92...96 2.0 8V Mot. AP
2.0	Motor	Alternador, diant.	79AU 10331 A, 80227, 80224, 049903221 D	6203-2RSH / C3HTVT200	92...96 2.0 8V Bosch
2.0	Motor	Bomba d'água	026 121005 A	VKPC 81401 A	92...96 2.0 8V Mot. AP Exceto Multi-V
2.0	Motor	Bomba d'água	026 121005 H	VKPC 81401 AD	92...96 2.0 8V Mot. AP c/ Multi-V
2.0	Motor	Tensionador da correia sincronizadora	026109243 E	VKM 11000 H	92...96 2.0 8V Mot. AP
2.0	Motor	Polia da correia de serviço	377260299	VKM 4823 A	95...96 2.0 8V c/ AC/DH
2.0	Motor	Polia da correia de serviço	377145299	VKM 4824 A	95...96 2.0 8V s/ AC/DH
2.0	Suspensão	Prato de mola (Kit)	823412249	BD1B 1820100 A	92...96 2.0 8V
2.0	Suspensão	Pivô direito	325 407 366 1	VKDS 4928	92...96 2.0 8V c/ DH
2.0	Suspensão	Pivô esquerdo	325 407 365 1	VKDS 4927	92...96 2.0 8V c/ DH
2.0	Suspensão	Pivô esquerdo/direito	325 407 356 2	VKDS 4926	92...96 2.0 8V c/ DM
2.0	Transmissão	Coifa lado câmbio	337 498 201	VKJP 84860	92...96 1.8 (57 24 100)
2.0	Transmissão	Junta deslizante	337 498 103 B ZBC 407 331 ZBC 407 331 A 337 498 103 A	VKJA 48000 A	91...92 2.0 8V (- 33 94)
2.0	Transmissão	Junta deslizante	339 407 331 A 542 407 331 A	VKJA 48007 A	93...96 2.0 8V (- 33 100)
2.0	Transmissão	Junta fixa	ZBC 407 311 305 407 311 B ZBC 407 311 A	VKJA 41023 A	91...92 2.0 8V (22 30 81), T1
2.0	Transmissão	Junta fixa	337 407 311 C	VKJA 41007 A	93...96 2.0 8V (22 30 90), T1

FORD - RURAL					
2.3	Caixa de Transferência	Eixo secundário p/ frente, diant.	11617	6206/C3	60...83 2.3
2.3	Câmbio	Eixo secundário, tras	11617	6206/C3	60...83 2.3 3/4 marchas
2.3	Diferencial	Pinhão cônico, tras.	BC7C 4625 A	31594/2/31520/2	60...83 2.3
2.3	Diferencial	Coroa lat, dir. e esq.	BC7C 4620 A	25577/523	60...83 2.3 Albarus (Dana)
2.3	Eixo Dianteiro	Pino da manga de eixo	16176	11590/11520	60...83 2.3
2.3	Eixo Dianteiro	Roda	16177	18590/18520/Q	60...83 2.3
2.3	Eixo Traseiro	Roda	87T41225 AA	12G-88128 TN9 / GJN	08/68... 2.3
2.3	Motor	Alternador, diant.	79AU 10331 A, 80227, 80224, 049903221 D	6203-2RSH / C3HTVT200	60...83 2.3 Wapsa
2.3	Motor	Alternador, tras.	80235	6200-2RS1/C3GJN	60...83 2.3 Wapsa
2.3	Motor	Bomba d'água	84TU-8501-A, D8FZ-8501-A, BD5D-8501-A	VKPC 4570	69...83 2.3 Mot. Ford 4 cil.
2.6	Caixa de Transferência	Eixo secundário p/ frente, diant.	11617	6206/C3	60...83 2.6
2.6	Câmbio	Eixo secundário, tras	11617	6206/C3	60...83 2.6 3/4 marchas
2.6	Diferencial	Pinhão cônico, tras.	BC7C 4625 A	31594/2/31520/2	60...83 2.6
2.6	Diferencial	Coroa lat, dir. e esq.	BC7C 4620 A	25577/523	60...83 2.6 Albarus (Dana)



FORD

Catálogo de aplicação automotiva

2013



Linha leve

Mot.	Posição Grupo	Posição	Nº Montadora	Designação SKF	Observações
FORD - RURAL					
2.6	Eixo Dianteiro	Pino da manga de eixo	16176	11590/11520	60...83 2.6
2.6	Eixo Dianteiro	Roda	16177	18590/18520/Q	60...83 2.3
2.6	Eixo Traseiro	Roda	87T41225 AA	12G-88128 TN9 / GJN	08/68... 2.3
2.6	Motor	Bomba d'água	BD4B-8501-A	VKPC 4568	59...77 2.6 Mot. BF161 6 cil..
2.6	Motor	Alternador, diant.	79AU 10331 A, 80227, 80224, 049903221 D	6203-2RSH / C3HTVT200	60...83 2.6 Opcional 6203-2Z/C3 (Bosch)
2.6	Motor	Dinamo, diant. e tras.	80339	6202	64...65 2.6 Mot. BF161 6 cil..

FORD - TRANSIT					
2.4	Eixo Dianteiro	Roda	1 377 907	BTF-1210 A	09...03/10 2.4 TD s/ suspensão reforçada
2.4	Eixo Dianteiro	Roda (Kit)	1 377 907	VKBA 6525	09...03/10 2.4 TD s/ suspensão reforçada
2.4	Eixo Dianteiro	Roda	1 377 908	BTF-1209 A	09...03/10 2.4 TD c/ suspensão reforçada
2.4	Eixo Dianteiro	Roda (Kit)	1 377 908	VKBA 6526	09...03/10 2.4 TD c/ suspensão reforçada
2.4	Eixo Traseiro	Roda	1 377 910	BTF-1101 C	09...03/10 2.4 TD s/ ABS 800Kg
2.4	Eixo Traseiro	Roda (Kit)	1 377 910	VKBA 3589	09...03/10 2.4 TD s/ ABS 800Kg
2.4	Eixo Traseiro	Roda	1 377 911	BTF-1219 A	09...03/10 2.4 TD c/ ABS 800/1300Kg
2.4	Eixo Traseiro	Roda (Kit)	1 377 911	VKBA 6527	09...03/10 2.4 TD c/ ABS 800/1300Kg
2.4	Eixo Traseiro	Roda	1 377 912	BTF-1220 A	09...03/10 2.4 TD c/ ABS 1500/1700Kg
2.4	Eixo Traseiro	Roda (Kit)	1 377 912	VKBA 6528	09...03/10 2.4 TD c/ ABS 1500/1700Kg
2.4	Motor	Bomba d'água	10996556	VKPA 84623	08...07/09 2.4 TD Mot. Duratorq
2.4	Motor	Polia da correia de serviço	1097574	VKM 34072	08...07/09 2.4 TD Mot. Duratorq
2.4	Motor	Tensionador da correia de serviço	1116379	VKM 34071	08...07/09 2.4 TD Mot. Duratorq

FORD - VERONA					
1.6	Diferencial	Coroa lat, dir. e esq.	90WT 4220 A1A, 87CT 4220 AA	LM 29749 F/711/Q	...93 1.6 8V 4/5 marchas
1.6	Câmbio	Eixo primário, dir.	81TT 7025 BA	BB1B 362668 A	...93 1.6 8V 4/5 marchas
1.6	Câmbio	Eixo primário, esq.	77TT 7025 BA	BB1B 362937 B	...93 1.6 8V 4/5 marchas
1.6	Câmbio	Eixo secundário, esq.	81TT 7065 AA	BB1B 362711 A	...93 1.6 8V 4/5 marchas
1.6	Diferencial	Coroa lat, dir. e esq.	113517185 C	BT1B 328612 C / QCL7C	94...03 1.6 8V Câmbio MQ 5 marchas
1.6	Câmbio	Eixo primário, interm.	02A311123	BT1B 328236 A / QCL7CVC027	94...03 1.6 8V Câmbio MQ 5 marchas
1.6	Câmbio	Eixo secundário, dir.	311405625.1, 72GB 1200 AA	BT1-0607/Q	94...03 1.6 8V Câmbio MQ 5 marchas
1.6	Câmbio	Eixo secundário, esq.	003519185 B	LM 29749/710 / QCL7CVA607	94...03 1.6 8V Câmbio MQ 5 marchas
1.6	Diferencial	Pinhão cônico, tras.	73BB 3K719 AA	6202/C2	...93 1.6 8V
1.6	Direção	Articulação axial	6127726	VKY 4899	89...91 1.6 8V c/ DM Compr. 295 mm
1.6	Direção	Articulação axial	•	VKY 4962	89...92 1.6 8V c/ DM, mecanismo argentino Compr. 312 mm
1.6	Direção	Articulação axial	96FB3L519 BA	VKY 4904	93... 1.6 8V Compr. 310 mm
1.6	Direção	Terminal de direção dir. e esq.	86AU3289 AA	VKY 4825	89...92 1.6 8V Compr. 67 mm

Catálogo de aplicação automotiva

2013

Linha leve



Mot.	Posição Grupo	Posição	Nº Montadora	Designação SKF	Observações
FORD - VERONA					
1.6	Direção	Terminal de direção dir.	547419812	VKY 4832	93...96 1.6 8V c/ DM/DH Compr. 75 mm
1.6	Direção	Terminal de direção esq.	547419811	VKY 4833	93...96 1.6 8V c/ DM/DH Compr. 75 mm
1.6	Eixo Dianteiro	Roda	81 AB1215 AB	BT1B 332541 AB/Q	...93 1.6 8V
1.6	Eixo Dianteiro	Roda (Kit)	5007040	VKBA 4687	...93 1.6 8V
1.6	Eixo Dianteiro	Roda	97FB 1215 AA	BAH-0036	94... 1.6 8V
1.6	Eixo Dianteiro	Roda (Kit)	5024196	VKBA 1432	94... 1.6 8V
1.6	Eixo Traseiro	Roda, ext.	72GB 1215 AA, 311405625.1	BT1-0606/Q	...93 1.6 8V
1.6	Eixo Traseiro	Roda, int.	311405625.1, 72GB 1200 AA	BT1-0607/Q	...93 1.6 8V
1.6	Eixo Traseiro	Roda (Kit)	5007028	VKBA 4528 A	...93 1.6 8V
1.6	Eixo Traseiro	Roda, ext. e int.	547405645, 89FB 1238 AD	BT1B 329013 A/Q	94... 1.6 8V
1.6	Eixo Traseiro	Roda (Kit)	5020654	VKBA 4533	94... 1.6 8V
1.6	Embreagem	Desengate	77FB7548 CA, 86AB7548 AB	VKC 2161 H	...93 1.6 8V Motor AE-Ford HCS
1.6	Embreagem	Desengate	02A141165 G	VKC 2241	93...96 1.6 8V Mot. AP Câmbio MQ-02A
1.6	Motor	Alternador, diant.	79AU 10331 A, 80227, 80224, 049903221 D	6203-2RSH / C3HTVT200	...93 1.6 8V
1.6	Motor	Alternador, diant.	029903221.1	6303-2RSH/C3	94...03 1.6 8V
1.6	Motor	Alternador, tras.	79AU 10331 A, 80227, 80224, 049903221 D	6203-2RSH / C3HTVT200	...93 1.6 8V
1.6	Motor	Bomba d'água	A84SU-8591 A, 29.121.012-1, 029.195.005-1, 029.198.005-1, 86AV.8501 AA	VKPC 84132 A	...92 1.6 8V Mot. CHT
1.6	Suspensão	Bandeja diant. dir. e esq.	547.407.151.2C	VKDS 6149	93...96 1.6 8V c/ DM/DH c/ bucha
1.6	Suspensão	Bieleta esq. / dir.	547 411 315 B	VKDS 6040	...92 1.6 8V
1.6	Suspensão	Braço da suspensão dir.	542407366	VKDS 6021	...92 1.6 8V Dir.
1.6	Suspensão	Braço da suspensão esq.	542407365	VKDS 6022	...92 1.6 8V Esq.
1.6	Suspensão	Pivô esquerdo/direito	89FB3395 AB	VKDS 4722	93... 1.6 8V
1.6	Transmissão	Coifa lado roda	77TT 3A331 FA	VKJP 14857	...92 1.6 8V (78 22 104)
1.6	Transmissão	Junta fixa	81AG 3K187 AA	VKJA 41022 A	...92 1.6 8V (23 22 83), T2
1.8	Diferencial	Coroa lat, dir. e esq.	003519185 B	LM 29749/710 / QCL7CVA607	...93 1.8 8/16V
1.8	Câmbio	Eixo secundário, dir.	311405625.1, 72GB 1200 AA	BT1-0607/Q	...93 1.8 8/16V
1.8	Câmbio	Eixo secundário, interm.	20311206	330757 C	...93 1.8 8/16V
1.8	Diferencial	Coroa lat, dir. e esq.	113517185 C	BT1B 328612 C / QCL7C	94...96 1.8 8/16V Câmbio MQ 5 marchas
1.8	Câmbio	Eixo primário, interm.	02A311123	BT1B 328236 A / QCL7CVC027	94...96 1.8 8/16V Câmbio MQ 5 marchas
1.8	Câmbio	Eixo secundário, dir.	311405625.1, 72GB 1200 AA	BT1-0607/Q	94...96 1.8 8/16V Câmbio MQ 5 marchas
1.8	Câmbio	Eixo secundário, esq.	003519185 B	LM 29749/710 / QCL7CVA607	94...96 1.8 8/16V Câmbio MQ 5 marchas



FORD

Catálogo de aplicação automotiva

2013

Linha leve



Mot.	Posição Grupo	Posição	Nº Montadora	Designação SKF	Observações
FORD - VERONA					
1.8	Diferencial	Pinhão cônico, tras.	73BB 3K719 AA	6202/C2	...93 1.8 8/16V
1.8	Direção	Articulação axial	•	VKY 4962	...92 1.8 8V c/ DM, mecanismo argentino Compr. 312 mm
1.8	Direção	Articulação axial	91AB3L519 CB	VKY 4964	93...97 1.8 8V c/ DH, TRW Compr. 310 mm
1.8	Direção	Articulação axial	547419803 B	VKY 4963	93...97 1.8 8V c/ DM, ZF Compr. 325 mm
1.8	Direção	Articulação axial	96FB3L519 BA	VKY 4904	93...97 1.8 8V Compr. 310 mm
1.8	Direção	Articulação axial	•	VKY 4907	93...97 1.8 8V c/ DM, mecanismo argentino Compr. 329 mm
1.8	Direção	Terminal de direção dir. e esq.	86AU3289 AA	VKY 4825	...92 1.8 8V Compr. 67 mm
1.8	Direção	Terminal de direção dir.	547419812	VKY 4832	93...97 1.8 8V c/ DM/DH Compr. 75 mm
1.8	Direção	Terminal de direção esq.	547419811	VKY 4833	93...97 1.8 8V c/ DM/DH Compr. 75 mm
1.8	Eixo Dianteiro	Roda	81 AB1215 AB	BT1B 332541 AB/Q	...93 1.8 8V
1.8	Eixo Dianteiro	Roda (Kit)	5007040	VKBA 4687	...93 1.8 8V
1.8	Eixo Dianteiro	Roda	97FB 1215 AA	BAH-0036	94... 1.8 8V
1.8	Eixo Dianteiro	Roda (Kit)	5024196	VKBA 1432	94... 1.8 8V
1.8	Eixo Traseiro	Roda, ext.	72GB 1215 AA, 311405625.1	BT1-0606/Q	...93 1.8 8V
1.8	Eixo Traseiro	Roda, int.	311405625.1, 72GB 1200 AA	BT1-0607/Q	...93 1.8 8V
1.8	Eixo Traseiro	Roda (Kit)	5007028	VKBA 4528 A	...93 1.8 8V
1.8	Eixo Traseiro	Roda, ext. e int.	547405645, 89FB 1238 AD	BT1B 329013 A/Q	94... 1.8 8V
1.8	Eixo Traseiro	Roda (Kit)	5020654	VKBA 4533	94... 1.8 8V
1.8	Embreagem	Desengate	02A141165 G	VKC 2241	...96 1.8 8V Mot. AP Câmbio MQ-02A
1.8	Motor	Alternador, diant.	029903221.1	6303-2RSH/C3	94...03 1.8 8/16V
1.8	Motor	Alternador, tras.	79AU 10331 A, 80227, 80224, 049903221 D	6203-2RSH / C3HTVT200	97...03 1.8 16V 70A
1.8	Motor	Bomba d'água	026 121005 A	VKPC 81401 A	...97 1.8 8V Mot. AP Exceto Multi-V
1.8	Motor	Bomba d'água	026 121005 H	VKPC 81401 AD	...97 1.8 8V Mot. AP c/ Multi-V
1.8	Motor	Tensionador da correia sincronizadora	026109243 E	VKM 11000 H	...97 1.8 8V Mot. AP
1.8	Suspensão	Bandeja diant. dir. e esq.	547.407.151.2C	VKDS 6149	93...96 1.8 8V c/ DM/DH c/ bucha
1.8	Suspensão	Bieleta esq. / dir.	547 411 315 B	VKDS 6040	...96 1.8 8V
1.8	Suspensão	Braço da suspensão dir.	542407366	VKDS 6021	...92 1.8 8V Dir.
1.8	Suspensão	Braço da suspensão esq.	542407365	VKDS 6022	...92 1.8 8V Esq.
1.8	Suspensão	Pivô esquerdo/direito	89FB3395 AB	VKDS 4722	93...97 1.8 8V
1.8	Transmissão	Coifa lado câmbio	337 498 201	VKJP 84860	93...97 1.8 (57 24 100)
1.8	Transmissão	Junta deslizante	337 498 103 B, ZBC 407 331, ZBC 407 331 A, 337 498 103 A	VKJA 48000 A	90...09/93 1.8 8V (- 33 94)
1.8	Transmissão	Junta fixa	90AU 3K183 AA	VKJA 41019 A	90...93 1.8 8V (23 30 83), T1
1.8	Transmissão	Junta fixa	549 498 099 A, 547 407 311 A	VKJA 41005 A	93...97 1.8 8V (25 30 90), T1
1.8	Transmissão	Junta deslizante	343 407 331 A, 542 407 331 A	VKJA 48007 A	93...97 1.8 8V (- 33 100)

Catálogo de aplicação automotiva

2013

Linha leve



Mot.	Posição Grupo	Posição	Nº Montadora	Designação SKF	Observações
FORD - VERONA					
2.0	Diferencial	Coroa lat, dir. e esq.	113517185 C	BT1B 328612 C / QCL7C	94...96 2.0 8V Câmbio MQ 5 marchas
2.0	Câmbio	Eixo primário, interm.	02A311123	BT1B 328236 A / QCL7CVC027	94...96 2.0 8V Câmbio MQ 5 marchas
2.0	Câmbio	Eixo secundário, dir.	311405625.1, 72GB 1200 AA	BT1-0607/Q	94...96 2.0 8V Câmbio MQ 5 marchas
2.0	Câmbio	Eixo secundário, esq.	003519185 B	LM 29749/710 / QCL7CVA607	94...96 2.0 8V Câmbio MQ 5 marchas
2.0	Direção	Articulação axial	91AB3L519 CB	VKY 4964	93...96 2.0 8V c/ DH, TRW Compr. 310 mm
2.0	Direção	Articulação axial	•	VKY 4907	93...96 2.0 8V c/ DM, mecanismo argentino Compr. 329 mm
2.0	Direção	Articulação axial	547419803 B	VKY 4963	93...96 2.0 8V c/ DM, ZF Compr. 325 mm
2.0	Direção	Articulação axial	96FB3L519 BA	VKY 4904	93...96 2.0 8V Compr. 310 mm
2.0	Direção	Terminal de direção dir. e esq.	86AU3289 AA	VKY 4825	91...92 2.0 8V Compr. 67 mm
2.0	Direção	Terminal de direção dir.	547419812	VKY 4832	93...96 2.0 8V c/ DM/DH Compr. 75 mm
2.0	Direção	Terminal de direção esq.	547419811	VKY 4833	93...96 2.0 8V c/ DM/DH Compr. 75 mm
2.0	Diferencial	Pinhão cônico, tras.	73BB 3K719 AA	6202/C2	...93 2.0 8V
2.0	Eixo Dianteiro	Roda	81 AB1215 AB	BT1B 332541 AB/Q	...93 2.0 8V
2.0	Eixo Dianteiro	Roda (Kit)	5007040	VKBA 4687	...93 2.0 8V
2.0	Eixo Dianteiro	Roda	97FB 1215 AA	BAH-0036	94... 2.0 8V
2.0	Eixo Dianteiro	Roda (Kit)	5024196	VKBA 1432	94... 2.0 8V
2.0	Eixo Traseiro	Roda, ext.	72GB 1215 AA, 311405625.1	BT1-0606/Q	...93 2.0 8V
2.0	Eixo Traseiro	Roda, int.	311405625.1, 72GB 1200 AA	BT1-0607/Q	...93 2.0 8V
2.0	Eixo Traseiro	Roda (Kit)	5007028	VKBA 4528 A	...93 2.0 8V
2.0	Eixo Traseiro	Roda, ext. e int.	547405645, 89FB 1238 AD	BT1B 329013 A/Q	94... 2.0 8V
2.0	Eixo Traseiro	Roda (Kit)	5020654	VKBA 4533	94... 2.0 8V
2.0	Motor	Alternador, diant.	029903221.1	6303-2RSH/C3	94...96 2.0 8V
2.0	Motor	Bomba d'água	026 121005 A	VKPC 81401 A	91...96 2.0 8V Mot. AP Exceto Multi-V
2.0	Motor	Bomba d'água	026 121005 H	VKPC 81401 AD	91...96 2.0 8V Mot. AP c/ Multi-V
2.0	Motor	Tensionador da correia sincronizadora	026109243 E	VKM 11000 H	91...96 2.0 8V
2.0	Suspensão	Bandeja diant. dir. e esq.	547.407.151.2 C	VKDS 6149	93...96 2.0 8V c/ DM/DH c/ bucha
2.0	Suspensão	Braço da suspensão dir.	542407366	VKDS 6021	...92 2.0 8V Dir.
2.0	Suspensão	Braço da suspensão esq.	542407365	VKDS 6022	...92 2.0 8V Esq.
2.0	Suspensão	Bieleta esq. / dir.	547 411 315 B	VKDS 6040	91...96 2.0 8V
2.0	Suspensão	Pivô esquerdo/direito	89FB3395 AB	VKDS 4722	93...96 2.0 8V
2.0	Transmissão	Coifa lado câmbio	337 498 201	VKJP 84860	93...96 2.0 (57 24 100)
2.0	Transmissão	Junta fixa	550 498 099 A, 547 407 311 A	VKJA 41005 A	93...96 2.0 8V (25 30 90), T1
2.0	Transmissão	Junta deslizante	344 407 331 A, 542 407 331 A	VKJA 48007 A	93...96 2.0 8V (- 33 100)



FORD

Catálogo de aplicação automotiva

2013

Linha leve



Mot.	Posição Grupo	Posição	Nº Montadora	Designação SKF	Observações
FORD - VERSAILLES					
1.8	Diferencial	Coroa lat, dir. e esq.	113517185 B	LM 300849/811/Q	91...96 1.8 8V
1.8	Direção	Terminal de direção dir. e esq.	811419812 A	VKY 4834	92...96 1.8 8V c/ DH Compr. 74 mm
1.8	Direção	Terminal de direção dir. e esq.	3054198113	VKY 4891	92...96 1.8 8V c/ DM Compr. 99 mm
1.8	Eixo Dianteiro	Roda	811407625 F, 813407625 F, 814407625 F, 321498625	BAHB 311315 AD B	91...03/94 1.8 8V
1.8	Eixo Dianteiro	Roda	97FB 1215 AA	BAH-0036	04/94...96 1.8 8V
1.8	Eixo Traseiro	Roda, ext.	72GB 1215 AA, 311405625.1	BT1-0606/Q	92...96 1.8 8V
1.8	Eixo Traseiro	Roda, int.	311405625.1, 72GB 1200 AA	BT1-0607/Q	92...96 1.8 8V
1.8	Eixo Traseiro	Roda (Kit)	•	VKBA 4529 A	92...96 1.8 8V
1.8	Embreagem	Desengate	088141165 B	VKC 2091 H	92...96 1.8 8V Mot. AP
1.8	Motor	Alternador, diant.	79AU 10331 A, 80227, 80224, 049903221 D	6203-2RSH / C3HTVT200	92...96 1.8 8V Bosch
1.8	Motor	Bomba d'água	026 121005 A	VKPC 81401 A	92...96 1.8 8V Mot. AP Exceto Multi-V
1.8	Motor	Bomba d'água	026 121005 H	VKPC 81401 AD	92...96 1.8 8V Mot. AP c/ Multi-V
1.8	Motor	Tensionador da correia sincronizadora	026109243 E	VKM 11000 H	92...96 1.8 8V Mot. AP
1.8	Motor	Polia da correia de serviço	377260299	VKM 4823 A	95...96 1.8 8V c/ AC/DH
1.8	Motor	Polia da correia de serviço	377145299	VKM 4824 A	95...96 1.8 8V s/ AC/DH
1.8	Suspensão	Bieleta esq. / dir.	855 407 469	VKDS 6078	91...96 1.8 8V
1.8	Suspensão	Prato de mola (Kit)	823412249	BD1B 1820100 A	91...96 1.8 8V
1.8	Suspensão	Pivô direito	325 407 366 1	VKDS 4928	91...96 1.8 8V c/ DH
1.8	Suspensão	Pivô esquerdo	325 407 365 1	VKDS 4927	91...96 1.8 8V c/ DH
1.8	Suspensão	Pivô esquerdo/direito	325 407 356 2	VKDS 4926	91...96 1.8 8V c/ DM
1.8	Transmissão	Coifa lado câmbio	337 498 201	VKJP 84860	92...96 1.8 8V (57 24 100)
1.8	Transmissão	Junta deslizante	338 498 103 B, ZBC 407 331, ZBC 407 331 A, 337 498 103 A	VKJA 48000 A	91...92 1.8 8V (- 33 94)
1.8	Transmissão	Junta deslizante	342 407 331 A, 542 407 331 A	VKJA 48007 A	92...95 1.8 8V (- 33 100)
1.8	Transmissão	Junta fixa	ZBC 407 311, 305 407 311 B, ZBC 407 311 A	VKJA 41023 A	91...92 1.8 8V (22 30 81), T1
1.8	Transmissão	Junta fixa	337 407 311 C	VKJA 41007 A	92...96 1.8 8V (22 30 90), T1
2.0	Diferencial	Coroa lat, dir. e esq.	113517185 B	LM 300849/811/Q	91...96 2.0 8V
2.0	Direção	Terminal de direção dir. e esq.	811419812 A	VKY 4834	92...96 2.0 8V c/ DH Compr. 74 mm
2.0	Direção	Terminal de direção dir. e esq.	3054198113	VKY 4891	92...96 2.0 8V c/ DM Compr. 99 mm
2.0	Eixo Dianteiro	Roda	811407625 F, 813407625 F, 814407625 F, 321498625	BAHB 311315 AD B	91...03/94 2.0 8V

Catálogo de aplicação automotiva

2013

Linha leve



Mot.	Posição Grupo	Posição	Nº Montadora	Designação SKF	Observações
FORD - VERSAILLES					
2.0	Eixo Dianteiro	Roda	97FB 1215 AA	BAH-0036	04/94...96 2.0 8V
2.0	Eixo Traseiro	Roda, ext.	72GB 1215 AA, 311405625.1	BT1-0606/Q	92...96 2.0 8V
2.0	Eixo Traseiro	Roda, int.	311405625.1, 72GB 1200 AA	BT1-0607/Q	92...96 2.0 8V
2.0	Eixo Traseiro	Roda (Kit)	•	VKBA 4529 A	92...96 2.0 8V
2.0	Embreagem	Desengate	088141165 B	VKC 2091 H	92...96 2.0 8V Mot. AP
2.0	Motor	Alternador, diant.	79AU 10331 A, 80227, 80224, 049903221 D	6203-2RSH / C3HTVT200	92...96 2.0 8V Bosch
2.0	Motor	Bomba d'água	026 121005 A	VKPC 81401 A	92...96 2.0 8V Mot. AP Exceto Multi-V
2.0	Motor	Bomba d'água	026 121005 H	VKPC 81401 AD	92...96 2.0 8V Mot. AP c/ Multi-V
2.0	Motor	Tensionador da correia sincronizadora	026109243 E	VKM 11000 H	92...96 2.0 8V Mot. AP
2.0	Motor	Polia da correia de serviço	377260299	VKM 4823 A	95...96 2.0 8V c/ AC/DH
2.0	Motor	Polia da correia de serviço	377145299	VKM 4824 A	95...96 2.0 8V s/ AC/DH
2.0	Suspensão	Bieleta esq. / dir.	855 407 469	VKDS 6078	91...96 2.0 8V
2.0	Suspensão	Prato de mola (Kit)	823412249	BD1B 1820100 A	91...96 2.0 8V
2.0	Suspensão	Pivô direito	325 407 366 1	VKDS 4928	91...96 2.0 8V c/ DH
2.0	Suspensão	Pivô esquerdo	325 407 365 1	VKDS 4927	91...96 2.0 8V c/ DH
2.0	Suspensão	Pivô esquerdo/direito	325 407 356 2	VKDS 4926	91...96 2.0 8V c/ DM
2.0	Transmissão	Coifa lado câmbio	337 498 201	VKJP 84860	92...96 2.0 8V (57 24 100)
2.0	Transmissão	Junta deslizante	338 498 103 B, ZBC 407 331, ZBC 407 331 A, 337 498 103 A	VKJA 48000 A	91...92 2.0 8V (- 33 94)
2.0	Transmissão	Junta deslizante	342 407 331 A, 542 407 331 A	VKJA 48007 A	92...95 2.0 8V (- 33 100)
2.0	Transmissão	Junta fixa	ZBC 407 311, 305 407 311 B, ZBC 407 311 A	VKJA 41023 A	91...92 2.0 8V (22 30 81), T1
2.0	Transmissão	Junta fixa	337 407 311 C	VKJA 41007 A	92...96 2.0 8V (22 30 90), T1

GM - A10					
2.5	Diferencial	Coroa lat, dir. e esq.	94653899	368 A/362 X/Q	85... 2.5 s/ 4x4
2.5	Diferencial	Pinhão cônico, diant.	9418356, 93225220, 7451155	M 802048/011 / QCL7C	85... 2.5 s/ 4x4
2.5	Diferencial	Pinhão cônico, diant.	9423398, 93225217	M 88048/2/010/2 / QCL7C	85... 2.5 s/ 4x4
2.5	Direção	Braço pitman esq.	94651679, 14013038, 52256814	VKY 6172	85...89 2.5 12V c/ DH, DHB
2.5	Direção	Braço pitman	94651679	VKY 6174	85...89 2.5 12V c/ DH, ZF
2.5	Direção	Braço auxiliar	3817956, 14045696, 94634078	VKY 6173	85...89 2.5 12V c/ DH, ZF e DM, DHB
2.5	Direção	Terminal de direção ext.	94648486	VKY 4845	85...92 2.5 12V Compr. 160 mm Rosca direita
2.5	Direção	Terminal de direção int.	94648487	VKY 6100	88...92 2.5 12V Compr. 220 mm



FORD / GM

Catálogo de aplicação automotiva

2013

Linha leve



Mot.	Posição Grupo	Posição	Nº Montadora	Designação SKF	Observações
GM - A10					
2.5	Eixo Dianteiro	Roda, ext.	457049, 00457047/8, 7450697/695	M 12649/610/Q	...92 2.5 12V
2.5	Eixo Dianteiro	Roda, int.	457052	LM 48548/510/Q	...92 2.5 12V
2.5	Eixo Traseiro	Roda, ext.	94630962	368 A/362 A/Q	...92 2.5 12V
2.5	Eixo Traseiro	Roda, int.	94630960	3982/3920/2/Q	...92 2.5 12V
2.5	Embreagem	Desengate	900018, 7332487, 93291794	VKC 5052 H	64...84 2.5 Álcool
2.5	Motor	Bomba d'água	52258899, 7322682.	VKPC 4575	76...84 2.5 Mot. 151 4 cil.
2.5	Motor	Polia tensora, compres. ar	94642765	6205-Z	81...88 2.5 12V
2.5	Suspensão	Pivô superior	52258111	VKDS 4738	81...88 2.5 12V
2.5	Suspensão	Pivô inferior	52258112	VKDS 4739	81...88 2.5 12V
2.5	Suspensão	Suporte da bandeja diant. esq.	73.639.27	VKDS 6138	64...84 2.5 Superior
2.5	Suspensão	Suporte da bandeja diant. dir.	73.639.28	VKDS 6139	64...84 2.5 Superior
2.5	Suspensão	Suporte do amortecedor tras. esq.	73.172.07	VKDS 6140	85...92 2.5
2.5	Suspensão	Suporte do amortecedor tras. dir.	73.172.08	VKDS 6141	85...92 2.5
4.1	Diferencial	Coroa lat, dir. e esq.	94653899	368 A/362 X/Q	85... 4.1 s/ 4x4)
4.1	Diferencial	Pinhão cônico, diant.	9418356, 93225220, 7451155	M 802048/011 / QCL7C	85... 4.1 s/ 4x4)
4.1	Diferencial	Pinhão cônico, diant.	9423398, 93225217	M 88048/2/010/2 / QCL7C	85... 4.1 s/ 4x4)
4.1	Direção	Braço pitman esq.	94651679, 14013038, 52256814	VKY 6172	85...89 4.1 12V c/ DH, DHB
4.1	Direção	Braço pitman	94651679	VKY 6174	85...89 4.1 12V c/ DH, ZF
4.1	Direção	Braço auxiliar	3817956, 14045696, 94634078	VKY 6173	85...89 4.1 12V c/ DH, ZF e DM, DHB
4.1	Direção	Terminal de direção ext.	94648486	VKY 4845	85...92 4.1 12V Compr. 160 mm Rosca direita
4.1	Direção	Terminal de direção int.	94648487	VKY 6100	88...92 4.1 12V Compr. 220 mm
4.1	Eixo Dianteiro	Roda, ext.	457049, 00457047/8, 7450697/695	M 12649/610/Q	...92 4.1 12V
4.1	Eixo Dianteiro	Roda, int.	457052	LM 48548/510/Q	...92 4.1 12V
4.1	Eixo Traseiro	Roda, ext.	94630962	368 A/362 A/Q	...92 4.1 12V
4.1	Eixo Traseiro	Roda, int.	94630960	3982/3920/2/Q	...92 4.1 12V
4.1	Embreagem	Desengate	900018, 7332487, 93291794	VKC 5052 H	64...84 4.1 Álcool
4.1	Motor	Bomba d'água	7330894, 732774, 7359824	VKPC 4576	56...84 4.1 Mot. 261 6 cil.
4.1	Motor	Polia tensora, compres. ar	94642765	6205-Z	81...88 4.1 12V
4.1	Motor	Bomba d'água	52258899, 7322682.	VKPC 4575	91...92 4.1 Mot. 250
4.1	Suspensão	Pivô superior	52258111	VKDS 4738	81...88 4.1 12V

Catálogo de aplicação automotiva

2013

Linha leve



Mot.	Posição Grupo	Posição	Nº Montadora	Designação SKF	Observações
GM - A10					
4.1	Suspensão	Pivô inferior	52258112	VKDS 4739	81...88 4.1 12V
4.1	Suspensão	Suporte da bandeja diant. esq.	73.639.27	VKDS 6138	64...84 4.1 Superior
4.1	Suspensão	Suporte da bandeja diant. dir.	73.639.28	VKDS 6139	64...84 4.1 Superior
4.1	Suspensão	Suporte do amortecedor tras. esq.	73.172.07	VKDS 6140	85...92 4.1
4.1	Suspensão	Suporte do amortecedor tras. dir.	73.172.08	VKDS 6141	85...92 4.1
GM - A20					
4.1	Cardan	Cruzeta	94628610	VKUA 4577 A	85...
4.1	Diferencial	Coroa lat. dir. e esq.	94653899	368 A/362 X/Q	85... 4.1 s/ 4x4
4.1	Diferencial	Pinhão cônico, diant.	9418356, 93225220, 7451155	M 802048/011 / QCL7C	85... 4.1 s/ 4x4
4.1	Diferencial	Pinhão cônico, diant.	9423398, 93225217	M 88048/2/010/2 / QCL7C	85... 4.1 s/ 4x4
4.1	Diferencial Dianteiro	Pinhão cônico, diant.	9415226	31594/2/31520/2	88...90 4.1
4.1	Direção	Braço pitman esq.	94651679, 14013038, 52256814	VKY 6172	85...96 4.1 c/ DH, DHB
4.1	Direção	Braço pitman	94651679	VKY 6174	85...96 4.1 c/ DH, ZF
4.1	Direção	Braço auxiliar	3817956, 14045696, 94634078	VKY 6173	85...96 4.1 c/ DH, ZF e DM, DHB
4.1	Direção	Terminal de direção int.	94648487	VKY 6100	88...92 4.1 Compr. 220 mm Direção interna
4.1	Direção	Terminal de direção ext.	94648486	VKY 4845	85...92 4.1 Compr. 160 mm Rosca direita
4.1	Eixo Dianteiro	Roda, ext.	457049, 00457047/8, 7450697/695	M 12649/610/Q	...97 4.1
4.1	Eixo Dianteiro	Roda, int.	457052	LM 48548/510/Q	...97 4.1
4.1	Eixo Dianteiro	Roda, ext.	52250236	18590/18520/Q	...97 4.1 4x4
4.1	Eixo Traseiro	Roda, ext.	94630962	368 A/362 A/Q	...97 4.1
4.1	Eixo Traseiro	Roda, int.	94630960	3982/3920/2/Q	...97 4.1
4.1	Embreagem	Desengate	900018, 7332487, 93291794	VKC 5052 H	85...96 4.1
4.1	Embreagem	Cilindro mestre	93209347	VKCH 101080	93... 4.1
4.1	Embreagem	Cilindro escravo	93257961, 93209347, 93257962	VKCH 151045	93... 4.1
4.1	Motor	Bomba d'água	BG4T8501 AB, BG4T8501 AA, BF7T8501 AA, BF7T8501 AB, ARR3290 C	VKPC 84425 A	80...90 Mot. Maxion
4.1	Motor	Bomba d'água	70992165	VKPC 4559	84...92 4.1 Mot. Perkins QB20B 4 cil. c/ Polia
4.1	Motor	Bomba d'água	70992165, 70991456, 70992164	VKPC 4548	84...92 4.1 Mot. Perkins QB20B 4 cil. s/ Polia



GM

Catálogo de aplicação automotiva

2013

Linha leve



Mot.	Posição Grupo	Posição	Nº Montadora	Designação SKF	Observações
GM - A20					
4.1	Motor	Bomba d'água	52258899, 7322682.	VKPC 4575	91...92 4.1 Mot. 250
4.1	Motor	Polia tensora, compres. ar	94642765	6205-Z	85...96 4.1
4.1	Suspensão	Pivô superior	52258111	VKDS 4738	85...92 4.1
4.1	Suspensão	Pivô inferior	52258112	VKDS 4739	85...92 4.1
4.1	Suspensão	Pivô superior	94630475	VKDS 4740	93...97 4.1
4.1	Suspensão	Pivô inferior	94630474	VKDS 4741	93...97 4.1
4.1	Suspensão	Suporte da bandeja diant. esq.	73.639.27	VKDS 6138	85...92 4.1 Superior
4.1	Suspensão	Suporte da bandeja diant. dir.	73.639.28	VKDS 6139	85...92 4.1 Superior

GM - A40					
4.1	Câmbio	Eixo secundário	73622694, 94632993	6308 NR	85... 4.1 4 marchas
4.1	Câmbio	Eixo intermediário, tras.	73622694, 94632993	6308 NR	85...91 4.1 5 marchas
4.1	Diferencial	Pinhão cônico, diant.	454021	HM 807046/010 / QCL7C	85... 4.1
4.1	Direção	Terminal de direção ext.	94648486	VKY 4845	85...92 4.1 Rosca direita
4.1	Eixo Dianteiro	Roda, ext.	7450336	15103 S/Q + 15243/Q	85... 4.1
4.1	Eixo Dianteiro	Roda, int.	4572232	LM 501349/310/Q	85... 4.1
4.1	Eixo Traseiro	Roda, ext.	94630962	368 A/362 A/Q	85... 4.1
4.1	Eixo Traseiro	Roda, int.	94630960	3982/3920/2/Q	85... 4.1
4.1	Embreagem	Desengate	900018, 7332487, 93291794	VKC 5052 H	85...97 4.1
4.1	Motor	Bomba d'água	70992165	VKPC 4559	84...92 4.1 Mot. Perkins QB20B 4 cil. c/ Polia
4.1	Motor	Polia tensora, compres. ar	94642765	6205-Z	85...97 4.1
4.1	Suspensão	Pivô inferior	94630474	VKDS 4741	93...97 4.1
4.1	Suspensão	Pivô superior	94630475	VKDS 4740	93...97 4.1
4.8	Câmbio	Eixo secundário	73622694, 94632993	6308 NR	85... 4.8 4 marchas
4.8	Câmbio	Eixo intermediário, tras.	73622694, 94632993	6308 NR	85...91 4.8 5 marchas
4.8	Diferencial	Pinhão cônico, diant.	454021	HM 807046/010 / QCL7C	85... 4.8
4.8	Eixo Dianteiro	Roda, ext.	7450336	15103 S/Q + 15243/Q	85... 4.8
4.8	Eixo Dianteiro	Roda, int.	4572232	LM 501349/310/Q	85... 4.8
4.8	Eixo Traseiro	Roda, ext.	94630962	368 A/362 A/Q	85... 4.8
4.8	Eixo Traseiro	Roda, int.	94630960	3982/3920/2/Q	85... 4.8
4.8	Embreagem	Desengate	900018, 7332487, 93291794	VKC 5052 H	85...97 4.8
4.8	Motor	Polia tensora, compres. ar	94642765	6205-Z	85...97 4.8
4.8	Suspensão	Pivô inferior	94630474	VKDS 4741	93...97 4.8
4.8	Suspensão	Pivô superior	94630475	VKDS 4740	93...97 4.8

Catálogo de aplicação automotiva

2013

Linha leve



Mot.	Posição Grupo	Posição	Nº Montadora	Designação SKF	Observações
GM - AGILE					
1.4	Diferencial	Coroa lat, dir. e esq.	90113108	32007 X/Q	09... 1.4 8V
1.4	Direção	Articulação axial	93296754	VKY 4915	09... 1.4 8V
1.4	Direção	Terminal de direção dir. e esq.	93296756	VKY 4851	09... 1.4 8V
1.4	Eixo Dianteiro	Roda	93273303	BAHB 636114 B	09... 1.4 8V
1.4	Eixo Traseiro	Roda, ext.	11054489	BT1-0606/Q	09... 1.4 8V
1.4	Eixo Traseiro	Roda, int.	11070311	BT1-0607/Q	09... 1.4 8V
1.4	Embreamento	Desengate	90579343 / 90250663	VKC 2215 H	09... 1.4 8V
1.4	Motor	Bomba d'água	93385842	VKPC 4591	09... 1.4 8V Polia c/ 19 dentes 18,5 mm (motor VHC)
1.4	Motor	Polia da correia de serviço	90530764	VKM 4909	09... 1.4 8V c/ DH
1.4	Motor	Tensionador da correia sincronizadora	9158003, 9128516, 93353848	VKM 15402 L	09... 1.4 8V
1.4	Suspensão	Suporte da barra tensora esq.	94703213	VKDS 6123	09... 1.4 8V
1.4	Suspensão	Suporte da barra tensora dir.	94703214	VKDS 6124	09... 1.4 8V
1.4	Suspensão	Pivô esquerdo/direito	93325022, 90542574	VKDS 4930	09... 1.4 8V
1.4	Transmissão	Junta fixa	93230068	VKJA 41000 A	09... 1.4 8V (22 28 81), T2
1.4	Transmissão	Junta deslizante	93230069	VKJA 48001 A	09... 1.4 8V (22 28 83)
1.4	Transmissão	Coifa lado câmbio	90498406	VKJP 84870	09... 1.4 8V (54 20 94)
1.4	Transmissão	Coifa lado roda	93230068	VKJP 14853	09... 1.4 8V (79 19 104)

GM - ASTRA					
1.8	Câmbio	Rolamento	•	BB1-3302	98... 1.8 8V c/ câmbio F-17
1.8	Diferencial	Coroa lat, dir. e esq.	90142867	JL 69349 X/310/Q	98...05 1.8 8V
1.8	Direção	Articulação axial	93284991	VKY 4920	99... 1.8 8V c/ DH Compr. 282 mm
1.8	Direção	Terminal de direção esq.	90373519	VKY 6115	...98 1.8 8V c/ DH Compr. 65 mm
1.8	Direção	Terminal de direção dir.	90373520	VKY 6116	...98 1.8 8V c/ DH Compr. 65 mm
1.8	Direção	Terminal de direção dir. e esq.	93284992	VKY 4868	99... 1.8 8V c/ DH Compr. 135 mm
1.8	Eixo Dianteiro	Roda	1603191, 90279332, 90486460, 94655750	BAHB 311396 AA B	...98 1.8 8V
1.8	Eixo Dianteiro	Roda (Kit)	1603191, 90486460	VKBA 4736	...98 1.8 8V
1.8	Eixo Dianteiro	Roda	90538939	BAR-0048/VK108	99... 1.8 8V Freio a disco 4 Furos
1.8	Eixo Dianteiro	Roda (Kit)	1603208	VKBA 3510	99... 1.8 8V Freio a disco 4 Furos
1.8	Eixo Dianteiro	Roda	90538940	BAR-0049 E/VK108	99... 1.8 8V Freio a disco c/ ABS 4 Furos
1.8	Eixo Dianteiro	Roda (Kit)	1603209	VKBA 3511	99... 1.8 8V Freio a disco c/ ABS 4 Furos
1.8	Eixo Traseiro	Roda	90498849	BAR-0045 B / VK108	98... 1.8 8V Freio a disco c/ ABS 4 Furos
1.8	Eixo Traseiro	Roda (Kit)	1604302	VKBA 3409	98... 1.8 8V Freio a disco c/ ABS 4 Furos
1.8	Eixo Traseiro	Roda	90468191, 9156621	BAR-0029 D / VK108	98... 1.8 8V s/ ABS Freio a disco e tambor 4 Furos



Catálogo de aplicação automotiva

2013



Linha leve

Mot.	Posição Grupo	Posição	Nº Montadora	Designação SKF	Observações
GM - ASTRA					
1.8	Eixo Traseiro	Roda (Kit)	1604303, 9156621, 90540262	VKBA 3422	98... 1.8 8V s/ ABS Freio a disco e tambor 4 Furos
1.8	Embreagem	Desengate	90251210, 90251702, 90278884, 90129166	VKC 2238 H	...96 1.8 8/16V
1.8	Embreagem	Cilindro mestre	90523769	VKCH 4739	98... 1.8 8V
1.8	Embreagem	Atuador hidráulico	24422061 / 09126238 / 90523765	VKCH 3102	98... 1.8 8V c/ câmbio F-17
1.8	Embreagem	Cotovelo	13105589	VKCH 4738	98... 1.8 8V c/ câmbio F-17
1.8	Motor	Alternador, diant.	•	BB1-3065 C	98...05 1.8 8V 70/120A
1.8	Motor	Alternador, tras.	•	6003-2RS1/C3GJN	98...05 1.8 8V 70/120A
1.8	Motor	Alternador, diant.	2894770, 93246293, 904751, 94648617, 52252884	6203-2RSH / C3HTVT200	98...05 1.8 8V 70A
1.8	Motor	Bomba d'água	90466344, 90448047, 93284725	VKPC 85409 A	98...05 1.8 8V Polia c/ 25 dentes e larg. 26 mm
1.8	Motor	Polia da correia de serviço	93336184	VKM 60014 A	00...03 1.8 8V c/ AC/DH
1.8	Motor	Polia da correia de serviço	93302612, 94700296	VKM 4753	04... 1.8 8V DH
1.8	Motor	Tensionador da correia de serviço	90500229, 90502129, 93375464	VKM 35009 L	98... 1.8 8V c/DH
1.8	Motor	Tensionador da correia sincronizadora	9158003, 9128516, 93353848	VKM 15402 L	98... 1.8 8V
1.8	Suspensão	Bandeja diant. dir. e esq.	90.496.039.40	VKDS 6134	98... 1.8 8V c/ bucha
1.8	Suspensão	Bieleta esq. / dir.	90495045	VKDS 6053	95...97 1.8 8V Mod. G1
1.8	Suspensão	Bieleta esq. / dir.	90498745	VKDS 6051	98... 1.8 8V
1.8	Suspensão	Pivô esquerdo/direito	90497305	VKDS 4934	98... 1.8 8V c/ DH
1.8	Transmissão	Junta fixa	93292610	VKJA 41029 A	99...05 1.8 8V (33 25 90), T2
1.8	Transmissão	Coifa lado roda	93225243	VKJP 14866	99...05 1.8 8V (87 27 145)
2.0	Câmbio	Rolamento	•	BB1-3302	98... 2.0 8/16V c/ câmbio F-17
2.0	Diferencial	Coroa lat, dir. e esq.	90142867	JL 69349 X/310/Q	98... 2.0 8/16V
2.0	Direção	Articulação axial	93284991	VKY 4920	98... 2.0 8/16V c/ DH Compr. 282 mm
2.0	Direção	Terminal de direção dir.	90373520	VKY 6116	95...98 2.0 Importado c/ DH Compr. 65 mm
2.0	Direção	Terminal de direção esq.	90373519	VKY 6115	95...98 2.0 Importado c/ DH Compr. 65 mm
2.0	Direção	Terminal de direção dir. e esq.	93284992	VKY 4868	98... 2.0 8/16V c/ DH Compr. 135 mm
2.0	Eixo Dianteiro	Roda	1603191, 90279332, 90486460, 94655750	BAHB 311396 AA B	...98 2.0 8V
2.0	Eixo Dianteiro	Roda (Kit)	1603191, 90486460	VKBA 4736	...98 2.0 8V
2.0	Eixo Dianteiro	Roda	90575809	BAR-0053 C/VK108	99... 2.0 16V Freio a disco 5 Furos

Catálogo de aplicação automotiva

2013

Linha leve



Mot.	Posição Grupo	Posição	Nº Montadora	Designação SKF	Observações
GM - ASTRA					
2.0	Eixo Dianteiro	Roda (Kit)	1603210	VKBA 3512	99... 2.0 16V Freio a disco 5 furos
2.0	Eixo Dianteiro	Roda	90538941	BAR-0050 AC / VK108	99... 2.0 16V Freio a disco c/ ABS 5 furos
2.0	Eixo Dianteiro	Roda (Kit)	1603211	VKBA 3513	99... 2.0 16V Freio a disco c/ ABS 5 furos
2.0	Eixo Dianteiro	Roda	90538939	BAR-0048/VK108	99... 2.0 8V Freio a disco 4 furos
2.0	Eixo Dianteiro	Roda (Kit)	1603208	VKBA 3510	99... 2.0 8V Freio a disco 4 furos
2.0	Eixo Dianteiro	Roda	90538940	BAR-0049 E/VK108	99... 2.0 8V Freio a disco c/ ABS 4 furos
2.0	Eixo Dianteiro	Roda (Kit)	1603209	VKBA 3511	99... 2.0 8V Freio a disco c/ ABS 4 furos
2.0	Eixo Traseiro	Roda	90468191, 9156621	BAR-0029 D / VK108	98... 2.0 8/16V Freio a disco 4 furos
2.0	Eixo Traseiro	Roda (Kit)	1604303, 9156621, 90540262	VKBA 3422	98... 2.0 8/16V Freio a disco 4 furos
2.0	Eixo Traseiro	Roda	90498849	BAR-0045 B / VK108	98... 2.0 8/16V Freio a disco c/ ABS 4 furos
2.0	Eixo Traseiro	Roda (Kit)	1604302	VKBA 3409	98... 2.0 8/16V Freio a disco c/ ABS 4 furos
2.0	Eixo Traseiro	Roda	9156305	BAR-0042 AB / VK108	99... 2.0 8/16V Freio a disco c/ ABS 5 furos
2.0	Eixo Traseiro	Roda (Kit)	9156305	VKBA 3555	99... 2.0 8/16V Freio a disco c/ ABS 5 furos
2.0	Eixo Traseiro	Roda	90575576	BAR-0066 C/VK108	99... 2.0 8/16V Freio a disco 5 furos
2.0	Eixo Traseiro	Roda (Kit)	1604005	VKBA 3514	99... 2.0 8/16V Freio a disco 5 furos
2.0	Embreagem	Desengate	90251210, 90251702, 90278884, 90129166	VKC 2238 H	...96 2.0 16V
2.0	Embreagem	Atuador hidráulico	09120196 / 09126225 / 5443390 / 24422062	VKCH 4897	99... 2.0 16V MPFI/Sfi Câmbio F-23
2.0	Embreagem	Cilindro mestre	90523769	VKCH 4739	98... 2.0 8/16V
2.0	Embreagem	Atuador hidráulico	24422061 / 09126238 / 90523765	VKCH 3102	98... 2.0 8/16V c/ câmbio F-17
2.0	Embreagem	Cotovelo	13105589	VKCH 4738	98... 2.0 8/16V c/ câmbio F-17
2.0	Motor	Alternador, diant.	•	BB1-3065 C	98... 2.0 8/16V 70/120A
2.0	Motor	Alternador, tras.	•	6003-2RS1/C3GJN	98... 2.0 8/16V 70/120A
2.0	Motor	Alternador, diant.	2894770, 93246293, 904751, 94648617, 52252884	6203-2RSH / C3HTVT200	98... 2.0 8/16V 70A
2.0	Motor	Bomba d'água	90466344, 90448047, 93284725	VKPC 85409 A	98... 2.0 8V Polia c/ 25 dentes e larg. 26 mm
2.0	Motor	Bomba d'água	90444311	VKPC 85611 A	98... 2.0 16V Polia c/ 25 dentes e larg. de 26 mm
2.0	Motor	Polia da correia de serviço	90500229 / 90502129	VKM 60001 H	98...00 2.0 16V
2.0	Motor	Polia da correia de serviço	90530764	VKM 4909	99... 2.0 8/16V c/ DE
2.0	Motor	Polia da correia de serviço	93336184	VKM 60014 A	00...03 2.0 8/16V c/ AC/DH



GM

Catálogo de aplicação automotiva

2013

Linha leve



Mot.	Posição Grupo	Posição	Nº Montadora	Designação SKF	Observações
GM - ASTRA					
2.0	Motor	Tensionador da correia de serviço	90500229, 90502129, 93375464	VKM 35009 L	98... 2.0 8/16V c/DH
2.0	Motor	Tensionador da correia sincronizadora	9158003, 9128516, 93353848	VKM 15402 L	99... 2.0 8V
2.0	Motor	Polia da correia sincronizadora	90529810	VKM 25224	98... 2.0 16V
2.0	Motor	Tensionador da correia sincronizadora	9158004, 90528603	VKM 15202 L	98... 2.0 16V
2.0	Motor	Tensionador da correia de serviço	90530764	VKM 4905	98... 2.0 16V
2.0	Suspensão	Bandeja diant. dir. e esq.	90.496.039.40	VKDS 6134	98... 2.0 8V c/ bucha
2.0	Suspensão	Bieleta esq. / dir.	90498745	VKDS 6051	98...11 2.0 8/16V
2.0	Suspensão	Pivô esquerdo/direito	90497305	VKDS 4934	98...11 2.0 8/16V c/ DH
2.0	Transmissão	Junta fixa	93292610	VKJA 41029 A	99...09 2.0 8/16V (33 25 90), T2
2.0	Transmissão	Coifa lado roda	93225243	VKJP 14866	99...10 2.0 8/16V (87 27 145)

GM - BLAZER					
2.2	Câmbio	Eixo intermediário	93209149	330757 C	95...01 2.2 MPFI
2.2	Cardan	Cruzeta	94628610	VKUA 4577 A	95...01 2.2 MPFI
2.2	Diferencial	Pinhão cônico, diant.	9418356, 93225220, 7451155	M 802048/011 / QCL7C	95...01 2.2 MPFI
2.2	Diferencial	Pinhão cônico, tras.	9415242/243	31594/2/31520/2	95...01 2.2 MPFI
2.2	Diferencial	Pinhão cônico, tras.	9423398, 93225217	M 88048/2/010/2 / QCL7C	95...01 2.2 MPFI
2.2	Direção	Braço auxiliar	3767052, 26033093, 93318322	VKY 6176	95...00 2.2 c/ DH
2.2	Direção	Braço pitman	93360627, 26033087	VKY 6175	95...00 2.2 c/ DH
2.2	Direção	Terminal de direção int.	26033088	VKY 4847	95...01 2.2 MPFI 4x2/4x4 Compr. 113 mm
2.2	Direção	Terminal de direção ext.	26033089	VKY 4846	95...01 2.2 MPFI 4x2/4x4 Compr. 215 mm
2.2	Eixo Dianteiro	Roda, ext.	457049, 00457047/8, 7450697/695	M 12649/610/Q	95...01 2.2 MPFI
2.2	Eixo Dianteiro	Roda, int.	11055119, 00457194/5, 7450632/631	LM 67048/010/Q	95...01 2.2 MPFI
2.2	Eixo Traseiro	Roda	2SF501279	U 497/460 L	...96 2.2 MPFI Eixo Albarus 46
2.2	Eixo Traseiro	Roda	•	U 399/360 A/L	97...01 2.2 MPFI Eixo Spicer 44
2.2	Embreagem	Cilindro mestre	93321531	VKCH 101008	95... 2.2 c/ reservatório
2.2	Embreagem	Cilindro escravo	93321531	VKCH 151017	95... 2.2 EFI/MPFI
2.2	Motor	Alternador, diant.	2894770, 93246293, 904751, 94648617, 52252884	6203-2RSH / C3HTVT200	95...01 2.2 MPFI 65 / 75A Bosch
2.2	Motor	Alternador, diant.	•	6303-2RSH / C3HT22	95...01 2.2 MPFI 85A Bosch

Catálogo de aplicação automotiva

2013

Linha leve



Mot.	Posição Grupo	Posição	Nº Montadora	Designação SKF	Observações
GM - BLAZER					
2.2	Motor	Alternador, tras.	•	6001-2RSH / C3LHT23	95...01 2.2 MPFI 85A Bosch
2.2	Motor	Bomba d'água	94636985 52250937 93231147 93224702	VKPC 85400 A	93...95 2.2 MPFI Polia c/ 21 dentes
2.2	Motor	Bomba d'água	90466344, 90448047, 93284725	VKPC 85409 A	97... 2.2 MPFI Polia c/ 25 dentes e larg. 26 mm
2.2	Motor	Polia do compressor	52251292, 70670195, 70810058	VKM 34299 H	95...00 2.2 Mot. EFI/MPFI c/ AC/DH
2.2	Motor	Polia da correia de serviço	10327366, 12557819, 10475747, 12580773	VKM 4934	95... 2.2 8V c/ AC
2.2	Motor	Tensionador da correia de serviço	93258289	VKM 4779	00... 2.2
2.2	Motor	Tensionador da correia sincronizadora	9158003, 9128516, 93353848	VKM 15402 L	97...01 2.2 8V 4x2/4x4
2.2	Suspensão	Bandeja diant. esq.	96213425	VKDS 6136	95... 2.2 8V 4x2 Inferior c/ bucha
2.2	Suspensão	Bandeja diant. dir.	93213426	VKDS 6137	95... 2.2 8V 4x2 Inferior c/ bucha
2.2	Suspensão	Bieleta esq. / dir.	93231273	VKDS 6055	97...01 2.2 8V Barra de torção
2.2	Suspensão	Pivô inferior	93281740	VKDS 4743	97...01 2.2 8V 4x2/4x4
2.2	Suspensão	Pivô superior	93292476	VKDS 4742	97...01 2.2 8V 4x2/4x4
2.4	Câmbio	Eixo intermediário	93209149	330757 C	02... 2.4 MPFI
2.4	Cardan	Cruzeta	94628610	VKUA 4577 A	02... 2.4 MPFI
2.4	Diferencial	Pinhão cônico, diant.	9418356, 93225220, 7451155	M 802048/011 / QCL7C	02... 2.4 MPFI
2.4	Diferencial	Pinhão cônico, tras.	9415242/243	31594/2/31520/2	02... 2.4 MPFI
2.4	Diferencial	Pinhão cônico, tras.	9423398, 93225217	M 88048/2/010/2 / QCL7C	02... 2.4 MPFI
2.4	Direção	Braço auxiliar	3767052, 26033093, 93318322	VKY 6176	00... 2.4 8V c/ DH
2.4	Direção	Braço pitman	93360627, 26033087	VKY 6175	00... 2.4 8V c/ DH
2.4	Direção	Terminal de direção int.	26033088	VKY 4847	02... 2.4 MPFI 4x2/4x4 Compr. 113 mm
2.4	Direção	Terminal de direção ext.	26033089	VKY 4846	02... 2.4 MPFI 4x2/4x4 Compr. 215 mm
2.4	Eixo Dianteiro	Roda, ext.	457049, 00457047/8, 7450697/695	M 12649/610/Q	02... 2.4 8V
2.4	Eixo Dianteiro	Roda, int.	11055119, 00457194/5, 7450632/631	LM 67048/010/Q	02... 2.4 8V
2.4	Eixo Traseiro	Roda	25F501279	U 497/460 L	02... 2.4 8V Eixo Albarus 46
2.4	Eixo Traseiro	Roda	•	U 399/360 A/L	02... 2.4 8V Eixo Spicer 44
2.4	Embreagem	Cilindro mestre	93321531	VKCH 101008	02... 2.4 8V c/ reservatório
2.4	Embreagem	Cilindro escravo	93321531	VKCH 151017	02... 2.4 8V



GM

Catálogo de aplicação automotiva

2013

Linha leve



Mot.	Posição Grupo	Posição	Nº Montadora	Designação SKF	Observações
GM - BLAZER					
2.4	Motor	Alternador, diant.	2894770, 93246293, 904751, 94648617, 52252884	6203-2RSH / C3HTVT200	02... 2.4 8V 65 / 75A Bosch
2.4	Motor	Alternador, diant.	•	6303-2RSH / C3HT22	02... 2.4 8V 85A Bosch
2.4	Motor	Alternador, tras.	•	6001-2RSH / C3LHT23	02... 2.4 8V 85A Bosch
2.4	Motor	Bomba d'água	90466344, 90448047, 93284725	VKPC 85409 A	02... 2.4 8V Polia c/ 25 dentes e larg. 26 mm
2.4	Motor	Polia da correia de serviço	10327366, 12557819, 10475747, 12580773	VKM 4934	02... 2.4 8V c/ AC
2.4	Motor	Polia da correia de serviço	93258289	VKM 4823 A	02... 2.4 8V
2.4	Motor	Tensionador da correia de serviço	93258289	VKM 4779	00... 2.4 8V
2.4	Motor	Tensionador da correia sincronizadora	9158003, 9128516, 93353848	VKM 15402 L	02...07 2.4 8V 4x2/4x4
2.4	Suspensão	Bandeja diant. esq.	96213425	VKDS 6136	02... 2.4 8V 4x2 Inferior c/ bucha
2.4	Suspensão	Bandeja diant. dir.	93213426	VKDS 6137	02... 2.4 8V 4x2 Inferior c/ bucha
2.4	Suspensão	Bieleta esq. / dir.	93231273	VKDS 6055	02... 2.4 8V barra de torção
2.4	Suspensão	Pivô inferior	93281740	VKDS 4743	02... 2.4 8V 4x2/4x4
2.4	Suspensão	Pivô superior	93292476	VKDS 4742	02... 2.4 8V 4x2/4x4
2.5	Câmbio	Eixo intermediário	93209149	330757 C	97...99 2.5 D
2.5	Cardan	Cruzeta	94628610	VKUA 4577 A	97...99 2.5 D
2.5	Diferencial	Pinhão cônico, diant.	9418356, 93225220, 7451155	M 802048/011 / QCL7C	97...99 2.5 D
2.5	Diferencial	Pinhão cônico, tras.	9415242/243	31594/2/31520/2	97...99 2.5 D
2.5	Diferencial	Pinhão cônico, tras.	9423398, 93225217	M 88048/2/010/2 / QCL7C	97...99 2.5 D
2.5	Direção	Braço auxiliar	3767052, 26033093, 93318322	VKY 6176	97...99 2.5 c/ DH
2.5	Direção	Braço pitman	93360627, 26033087	VKY 6175	97...99 2.5 c/ DH
2.5	Direção	Terminal de direção int.	26033088	VKY 4847	97...99 2.5 4x2/4x4 Compr. 113 mm
2.5	Direção	Terminal de direção ext.	26033089	VKY 4846	97...04 2.5 4x2/4x4 Compr. 215 mm
2.5	Eixo Dianteiro	Roda, ext.	457049, 00457047/8, 7450697/695	M 12649/610/Q	97...99 2.5
2.5	Eixo Dianteiro	Roda, int.	11055119, 00457194/5, 7450632/631	LM 67048/010/Q	97...99 2.5
2.5	Eixo Traseiro	Roda	25F501279	U 497/460 L	97...99 2.5 Eixo Albarus 46
2.5	Eixo Traseiro	Roda	•	U 399/360 A/L	97...99 2.5 Eixo Spicer 44
2.5	Embreagem	Cilindro mestre	93321531	VKCH 101008	97... 2.5 TD c/ reservatório
2.5	Embreagem	Cilindro escravo	93321531	VKCH 151017	97... 2.5 TD

Catálogo de aplicação automotiva

2013

Linha leve



Mot.	Posição Grupo	Posição	Nº Montadora	Designação SKF	Observações
GM - BLAZER					
2.5	Motor	Alternador, diant.	2894770, 93246293, 904751, 94648617, 52252884	6203-2RSH / C3HTVT200	97...04 2.5 65 / 75A Bosch
2.5	Motor	Alternador, diant.	•	6303-2RSH / C3HT22	97...04 2.5 85A Bosch
2.5	Motor	Alternador, tras.	•	6001-2RSH / C3LHT23	97...04 2.5 85A Bosch
2.5	Motor	Bomba d'água	BG4T8501 AB, BF7T8501 AB, ARR3290 C	VKPC 84425 A	97...99 2.5 Mot. Maxion
2.5	Motor	Polia do compressor	52251292, 70670195, 70810058	VKM 34299 H	97...99 2.5 HSD Mot. Maxion
2.5	Motor	Tensionador da correia de serviço	70520171, 70992880	VKM 4781	97...99 2.5 HSD Mot. Maxion
2.5	Motor	Tensionador da correia sincronizadora	ETC 8560 A	VKMM 00499	97...99 2.5 HSD Mot. Maxion s/ flanges nas polias
2.5	Suspensão	Bandeja diant. esq.	96213425	VKDS 6136	97...99 2.5 4x2 Inferior c/ bucha
2.5	Suspensão	Bandeja diant. dir.	93213426	VKDS 6137	97...99 2.5 4x2 Inferior c/ bucha
2.5	Suspensão	Bieleta esq. / dir.	93231273	VKDS 6055	97...99 2.5 D Barra de torção
2.5	Suspensão	Pivô inferior	93281740	VKDS 4743	97...99 2.5 4x2/4x4
2.5	Suspensão	Pivô superior	93292476	VKDS 4742	97...99 2.5 4x2/4x4
2.8	Câmbio	Eixo intermediário	93209149	330757 C	00... 2.8 D
2.8	Cardan	Cruzeta	94628610	VKUA 4577 A	00... 2.8 D
2.8	Diferencial	Pinhão cônico, diant.	9418356, 93225220, 7451155	M 802048/011 / QCL7C	00... 2.8 D
2.8	Diferencial	Pinhão cônico, tras.	9415242/243	31594/2/31520/2	00... 2.8 D
2.8	Diferencial	Pinhão cônico, tras.	9423398, 93225217	M 88048/2/010/2 / QCL7C	00... 2.8 D
2.8	Direção	Terminal de direção int.	26033088	VKY 4847	00... 2.8 D 4x2/4x4 Compr. 113 mm
2.8	Direção	Terminal de direção ext.	26033089	VKY 4846	00... 2.8 D 4x2/4x4 Compr. 215 mm
2.8	Eixo Dianteiro	Roda, ext.	457049, 00457047/8, 7450697/695	M 12649/610/Q	00... 2.8 D
2.8	Eixo Dianteiro	Roda, int.	11055119, 00457194/5, 7450632/631	LM 67048/010/Q	00... 2.8 D
2.8	Eixo Traseiro	Roda	25F501279	U 497/460 L	00... 2.8 D Eixo Albarus 46
2.8	Eixo Traseiro	Roda	•	U 399/360 A/L	00... 2.8 D Spicer 44
2.8	Embreagem	Tubo de conexão	93302293	VKCH 4733	00... 2.8 TD
2.8	Embreagem	Cilindro mestre	93365179	VKCH 101153	00... 2.8 TD c/ reservatório
2.8	Embreagem	Atuador hidráulico	15061756 / 94670783 / 93397546	VKCH 151112	00... 2.8 TD MWM
2.8	Motor	Alternador, diant.	2894770, 93246293, 904751, 94648617, 52252884	6203-2RSH / C3HTVT200	00... 2.8 D 65 / 75A Bosch



GM

Catálogo de aplicação automotiva

2013

Linha leve



Mot.	Posição Grupo	Posição	Nº Montadora	Designação SKF	Observações
GM - BLAZER					
2.8	Motor	Alternador, diant.	•	6303-2RSH / C3HT22	00... 2.8 D 85A Bosch
2.8	Motor	Alternador, tras.	•	6001-2RSH / C3LHT23	00... 2.8 D 85A Bosch
2.8	Motor	Bomba d'água	MWM73102, 940707310035	VKPC 4904	02...08 2.8 TD Mot. MWM 4.07T, 4.07TCA, 6.07T, 6.07TCA
2.8	Motor	Bomba d'água	BG4T8501 AB, BF7T8501 AB, ARR3290C	VKPC 84425 A	00... 2.8 D Mot. 2.8T MWM Sprint
2.8	Motor	Polia da correia de serviço	93297735	VKM 4908	01... 2.8 D Mot. MWM Polia livre
2.8	Motor	Polia da correia de serviço	93380784, MWM38001	VKM 4914	01... 2.8 TD Mot. MWM
2.8	Motor	Polia da correia de serviço	940703810094, MSB 38103	VKM 4835	00... 2.8 D Polia estriada
2.8	Motor	Polia da correia de serviço	940703800014, MSB 38001	VKM 4836	00... 2.8 D c/ AC Polia lisa
2.8	Motor	Polia da correia de serviço	940703800024	VKM 4834	00... 2.8 TD c/ AC
2.8	Motor	Tensionador da correia de serviço	940703410074	VKM 60013 A	00... 2.8 D e TD c/ DH Mot. MWM
2.8	Suspensão	Bandeja diant. esq.	96213425	VKDS 6136	00... 2.8 4x2 Inferior c/ bucha
2.8	Suspensão	Bandeja diant. dir.	93213426	VKDS 6137	00... 2.8 4x2 Inferior c/ bucha
2.8	Suspensão	Bieleta esq. / dir.	93231273	VKDS 6055	00... 2.8 D Barra de torção
2.8	Suspensão	Pivô inferior	93281740	VKDS 4743	00... 2.8 D 4x2/4x4
2.8	Suspensão	Pivô superior	93292476	VKDS 4742	00... 2.8 D 4x2/4x4
4.3	Câmbio	Eixo intermediário	93209149	330757 C	96...04 4.3 MPFI
4.3	Cardan	Cruzeta	94628610	VKUA 4577 A	96...04 4.3 MPFI
4.3	Diferencial	Pinhão cônico, diant.	9418356, 93225220, 7451155	M 802048/011 / QCL7C	96...04 4.3 MPFI
4.3	Diferencial	Pinhão cônico, tras.	9415242/243	31594/2/31520/2	96...04 4.3 MPFI
4.3	Diferencial	Pinhão cônico, tras.	9423398, 93225217	M 88048/2/010/2 / QCL7C	96...04 4.3 MPFI
4.3	Direção	Terminal de direção int.	26033088	VKY 4847	96 .. 4.3 D 4x2/4x4 Compr. 113 mm
4.3	Direção	Terminal de direção ext.	26033089	VKY 4846	96... 4.3 D 4x2/4x4 Compr. 215 mm
4.3	Direção	Braço auxiliar	3767052, 26033093, 93318322	VKY 6176	96... 4.3 MPFI c/ DH
4.3	Direção	Braço pitman	93360627, 26033087	VKY 6175	96... 4.3 MPFI c/ DH
4.3	Eixo Dianteiro	Roda, ext.	457049, 00457047/8, 7450697/695	M 12649/610/Q	96... 4.3 MPFI s/ ABS
4.3	Eixo Dianteiro	Roda, int.	11055119, 00457194/5, 7450632/631	LM 67048/010/Q	96... 4.3 MPFI s/ ABS
4.3	Eixo Dianteiro	Roda	•	BR930097	96...04 4.3 MPFI c/ ABS
4.3	Eixo Traseiro	Roda	2SF501279	U 497/460 L	96... 4.3 MPFI Eixo Albarus 46
4.3	Eixo Traseiro	Roda	•	U 399/360 A/L	96... 4.3 MPFI Eixo Spicer 44

Catálogo de aplicação automotiva

2013

Linha leve



Mot.	Posição Grupo	Posição	Nº Montadora	Designação SKF	Observações
GM - BLAZER					
4.3	Embreagem	Atuador hidráulico	15061756 / 94670783 / 93397546	VKCH 151112	96... 4.3 MPFI Vortec Gas.
4.3	Embreagem	Cilindro mestre	93365179	VKCH 101153	96... 4.3 MPFI Gasolina c/ reservatório
4.3	Embreagem	Tubo de conexão	93302293	VKCH 4733	96... 4.3 MPFI Gasolina
4.3	Motor	Alternador, diant.	2894770, 93246293, 904751, 94648617, 52252884	6203-2RSH / C3HTVT200	96... 4.3 MPFI 65 / 75A Bosch
4.3	Motor	Alternador, diant.	•	6303-2RSH / C3HT22	96... 4.3 MPFI 85A Bosch
4.3	Motor	Alternador, tras.	•	6001-2RSH / C3LHT23	96... 4.3 MPFI 85A Bosch
4.3	Motor	Bomba d'água	12532528, 12528917	VKPC 4899	96... 4.3 MPFI
4.3	Motor	Polia da correia de serviço	10329670, 12456152	VKM 4793	96... 4.3 MPFI
4.3	Motor	Polia da correia de serviço	10327366, 12557819, 10475747, 12580773	VKM 4934	96... 4.3 MPFI c/ AC
4.3	Motor	Tensionador da correia de serviço	10239670, 12580296	VKM 4775	96... 4.3 MPFI
4.3	Suspensão	Bandeja diant. esq.	96213425	VKDS 6136	96... 4.3 4x2 inferior c/ bucha
4.3	Suspensão	Bandeja diant. dir.	93213426	VKDS 6137	96... 4.3 4x2 inferior c/ bucha
4.3	Suspensão	Bieleta esq. / dir.	93231273	VKDS 6055	96... 4.3 MPFI barra de torção
4.3	Suspensão	Pivô inferior	93281740	VKDS 4743	96... 4.3 MPFI 4x2/4x4
4.3	Suspensão	Pivô superior	93292476	VKDS 4742	96... 4.3 MPFI 4x2/4x4
GM - GRAN BLAZER					
4.1	Eixo Dianteiro	Roda, ext.	457049, 00457047/8	LM 806649/610/Q	98...99 4.1 MPFI
4.1	Eixo Dianteiro	Roda, int.	11055119, 00457194/5, 7450632/631	LM 67048/010/Q	98...99 4.1 MPFI
4.1	Eixo Traseiro	Roda	•	U 399/360 A/L	98...99 4.1 MPFI Eixo Spicer
4.1	Embreagem	Cilindro mestre	93257961 / 93257962	VKCH 101097	01/97... 4.1 MPFI 18V c/ reservatório
4.1	Embreagem	Cilindro escravo	93257961, 93209347, 93257962	VKCH 151045	97...99 4.1 6 cil..
4.1	Motor	Polia da correia de serviço	93214266	VKM 60012 A	97...99 4.1
4.1	Motor	Tensionador da correia de serviço	•	VKM 4902	97...99 4.1
4.2	Eixo Dianteiro	Roda, ext.	457049, 00457047/8	LM 806649/610/Q	98...99 4.2 TD
4.2	Eixo Dianteiro	Roda, int.	11055119, 00457194/5, 7450632/631	LM 67048/010/Q	98...99 4.2 TD
4.2	Eixo Traseiro	Roda	•	U 399/360 A/L	98...99 4.2 TD Eixo Spicer 44



GM

Catálogo de aplicação automotiva

2013

Linha leve



Mot.	Posição Grupo	Posição	Nº Montadora	Designação SKF	Observações
GM - GRAN BLAZER					
4.2	Embreagem	Cilindro mestre	93257961 / 93257962	VKCH 101097	01/97... 4.2 TD 18V c/ reservatório
4.2	Embreagem	Cilindro escravo	93257961, 93209347, 93257962	VKCH 151045	97...02 4.2 4 cil.
4.2	Motor	Polia da correia de serviço	93380784, MWM38001	VKM 4914	97...01 4.2 TD Mot. MWM Sprint
4.2	Motor	Polia da correia de serviço	MWM 34101	VKM 4923	97...01 4.2 TD Mot. MWM Sprint
4.2	Motor	Tensionador da correia de serviço	MWM 34101	VKM 4777	98...99 4.2 TD
GM - BONANZA					
4.0	Câmbio	Eixo primário, tras.	73622694, 94632993	6308 NR	85...91 4.0 Clark 5 marchas
4.0	Câmbio	Eixo secundário	73622694, 94632993	6308 NR	85... 4.0 4 marchas
4.0	Diferencial	Coroa lat, dir. e esq.	94653899	368 A/362 X/Q	85... 4.0 s/ 4x4)
4.0	Diferencial	Coroa lat, dir. e esq.	9412265	31594/2/31520/2	88...90 4.0
4.0	Diferencial	Pinhão cônico, diant.	9423398, 93225217	M 88048/2/010/2 / QCL7C	85... 4.0 s/ 4x4)
4.0	Diferencial	Pinhão cônico, diant.	9418356, 93225220, 7451155	M 802048/011 / QCL7C	85... 4.0 s/ 4x4)
4.0	Diferencial	Pinhão cônico, diant.	9415226	31594/2/31520/2	88...90 4.0
4.0	Diferencial	Pinhão cônico, diant.	9418356, 93225220, 7451155	M 802048/011 / QCL7C	88...90 4.0 4x4
4.0	Diferencial	Pinhão cônico, diant.	9423398, 93225217	M 88048/2/010/2 / QCL7C	88...90 4.0 4x4
4.0	Direção	Braço auxiliar	3817956, 14045696, 94634078	VKY 6173	89...94 4.0 c/ DH, ZF e DM, DHB
4.0	Direção	Braço pitman	94651679	VKY 6174	89...94 4.0 c/ DH, ZF
4.0	Direção	Braço pitman esq.	94651679, 14013038, 52256814	VKY 6172	89...94 4.0 c/ DH, DHB
4.0	Direção	Terminal de direção int.	94648487	VKY 6100	89...94 4.0 Compr. 220 mm
4.0	Direção	Terminal de direção ext.	94648486	VKY 4845	89...97 4.0 12V Compr. 160 mm Rosca direita
4.0	Eixo Dianteiro	Roda, ext.	457049, 00457047/8, 7450697/695	M 12649/610/Q	85...97 4.0
4.0	Eixo Dianteiro	Roda, int.	457052	LM 48548/510/Q	85...97 4.0
4.0	Eixo Dianteiro	Roda, ext.	52250236	18590/18520/Q	85...97 4.0 4x4
4.0	Eixo Traseiro	Roda, ext.	94630962	368 A/362 A/Q	85...97 4.0
4.0	Eixo Traseiro	Roda, int.	94630960	3982/3920/2/Q	85...97 4.0
4.0	Embreagem	Desengate	900018, 7332487, 93291794	VKC 5052 H	93... 4.0
4.0	Embreagem	Cilindro escravo	93257961, 93209347, 93257962	VKCH 151045	93... 4.0
4.0	Embreagem	Cilindro mestre	93209347	VKCH 101080	93... 4.0

Catálogo de aplicação automotiva

2013

Linha leve



Mot.	Posição Grupo	Posição	Nº Montadora	Designação SKF	Observações
GM - BONANZA					
4.0	Motor	Bomba d'água	70992165, 70991456, 70992164	VKPC 4548	89...92 4.0 Mot. Perkins QB20B 4 cil. s/ polia
4.0	Motor	Polia tensora, compres. ar	94642765	6205-Z	85... 4.0
4.0	Suspensão	Pivô inferior	52258112	VKDS 4739	89...92 4.0
4.0	Suspensão	Pivô superior	52258111	VKDS 4738	89...92 4.0
4.0	Suspensão	Pivô superior	94630475	VKDS 4740	93...97 4.0
4.0	Suspensão	Pivô inferior	94630474	VKDS 4741	93...97 4.0
4.1	Câmbio	Eixo primário, tras.	73622694, 94632993	6308 NR	85...91 4.1 Clark 5 marchas
4.1	Câmbio	Eixo secundário	73622694, 94632993	6308 NR	85... 4.1 4 marchas
4.1	Diferencial	Coroa lat, dir. e esq.	94653899	368 A/362 X/Q	85... 4.1 s/ 4x4)
4.1	Diferencial	Coroa lat, dir. e esq.	9412265	31594/2/31520/2	88...90 4.1
4.1	Diferencial	Pinhão cônico, diant.	9423398, 93225217	M 88048/2/010/2 / QCL7C	85... 4.1 s/ 4x4)
4.1	Diferencial	Pinhão cônico, diant.	9418356, 93225220, 7451155	M 802048/011 / QCL7C	85... 4.1 s/ 4x4)
4.1	Diferencial	Pinhão cônico, diant.	9415226	31594/2/31520/2	88...90 4.1
4.1	Diferencial	Pinhão cônico, diant.	9418356, 93225220, 7451155	M 802048/011 / QCL7C	88...90 4.1 4x4
4.1	Diferencial	Pinhão cônico, diant.	9423398, 93225217	M 88048/2/010/2 / QCL7C	88...90 4.1 4x4
4.1	Direção	Braço auxiliar	3817956, 14045696, 94634078	VKY 6173	89...94 4.1 c/ DH, ZF e DM, DHB
4.1	Direção	Braço pitman	94651679	VKY 6174	89...94 4.1 c/ DH, ZF
4.1	Direção	Braço pitman esq.	94651679, 14013038, 52256814	VKY 6172	89...94 4.1 c/ DH, DHB
4.1	Direção	Terminal de direção int.	94648487	VKY 6100	89...94 4.1 Compr. 220 mm
4.1	Direção	Terminal de direção ext.	94648486	VKY 4845	89...92 4.1 Compr. 160 mm Rosca direita
4.1	Eixo Dianteiro	Roda, ext.	457049, 00457047/8, 7450697/695	M 12649/610/Q	85...97 4.1
4.1	Eixo Dianteiro	Roda, int.	457052	LM 48548/510/Q	85...97 4.1
4.1	Eixo Dianteiro	Roda, ext.	52250236	18590/18520/Q	85...97 4.1 4x4
4.1	Eixo Traseiro	Roda, ext.	94630962	368 A/362 A/Q	85...97 4.1
4.1	Eixo Traseiro	Roda, int.	94630960	3982/3920/2/Q	85...97 4.1
4.1	Embreagem	Desengate	900018, 7332487, 93291794	VKC 5052 H	93... 4.1
4.1	Embreagem	Cilindro escravo	93257961, 93209347, 93257962	VKCH 151045	93... 4.1
4.1	Embreagem	Cilindro mestre	93209347	VKCH 101080	93... 4.1
4.1	Motor	Bomba d'água	70992563, S4054, S4056	VKPC 85093 A	92... 4.1 Mot. Maxion S4/S4T/S4T Plus 4 cil. s/ polia
4.1	Motor	Bomba d'água	70992563	VKPC 4561	89...94 4.1 Mot. Maxion diesel S4T 4 cil. c/ Polia



GM

Catálogo de aplicação automotiva

2013



Linha leve

Mot.	Posição Grupo	Posição	Nº Montadora	Designação SKF	Observações
GM - BONANZA					
4.1	Motor	Bomba d'água	70992563	VKPC 4563	89...94 4.1 Mot. Maxion diesel S4T Plus 4 cil. c/ Polia dupla
4.1	Motor	Polia tensora, compres. ar	94642765	6205-Z	85... 4.1
4.1	Suspensão	Pivô superior	52258111	VKDS 4738	89...92 4.1
4.1	Suspensão	Pivô inferior	52258112	VKDS 4739	89...92 4.1
4.1	Suspensão	Pivô superior	94630475	VKDS 4740	93...97 4.1
4.1	Suspensão	Pivô inferior	94630474	VKDS 4741	93...97 4.1
GM - C10					
2.5	Cardan	Cruzeta	7352431	VKUA 4554 A	85...89 2.5
2.5	Diferencial	Coroa lat, dir. e esq.	94653899	368 A/362 X/Q	85...89 2.5 s/ 4x4
2.5	Diferencial	Pinhão cônico, diant.	9418356, 93225220, 7451155	M 802048/011 / QCL7C	85...89 2.5 s/ 4x4
2.5	Diferencial	Pinhão cônico, diant.	9423398, 93225217	M 88048/2/010/2 / QCL7C	85...89 2.5 s/ 4x4
2.5	Direção	Braço auxiliar	3817956, 14045696, 94634078	VKY 6173	85...89 2.5 c/ DH, ZF e DM, DHB
2.5	Direção	Braço pitman	94651679	VKY 6174	85...89 2.5 c/ DH, ZF
2.5	Direção	Braço pitman esq.	94651679, 14013038, 52256814	VKY 6172	85...89 2.5 c/ DH, DHB
2.5	Direção	Terminal de direção ext.	94648486	VKY 4845	85...89 2.5 Compr. 160 mm Rosca direita
2.5	Direção	Terminal de direção int.	94648487	VKY 6100	88...89 2.5 Compr. 220 mm
2.5	Eixo Dianteiro	Roda, int.	457052	LM 48548/510/Q	85...89 2.5
2.5	Eixo Dianteiro	Roda, ext.	457049, 00457047/8, 7450697/695	M 12649/610/Q	85...89 2.5
2.5	Embreagem	Desengate	900018, 7332487, 93291794	VKC 5052 H	85...89 2.5
2.5	Motor	Bomba d'água	52258899, 7322682.	VKPC 4575	76...84 2.5 Mot. 151 4 cil.
2.5	Motor	Polia tensora, compres. ar	94642765	6205-Z	85...89 2.5
2.5	Suspensão	Pivô inferior	52258112	VKDS 4739	85...92 2.5
2.5	Suspensão	Pivô superior	52258111	VKDS 4738	85...92 2.5
2.5	Suspensão	Pivô inferior	94630474	VKDS 4741	93...97 2.5
2.5	Suspensão	Pivô superior	94630475	VKDS 4740	93...97 2.5
2.5	Suspensão	Suporte da bandeja diant. esq.	73.639.27	VKDS 6138	64...84 2.5 Superior
2.5	Suspensão	Suporte da bandeja diant. dir.	73.639.28	VKDS 6139	64...84 2.5 Superior
2.5	Suspensão	Suporte do amortecedor tras. esq.	73.172.07	VKDS 6140	85...92 2.5
2.5	Suspensão	Suporte do amortecedor tras. dir.	73.172.08	VKDS 6141	85...92 2.5
4.1	Cardan	Cruzeta	7352431	VKUA 4554 A	85...89 4.1
4.1	Diferencial	Coroa lat, dir. e esq.	94653899	368 A/362 X/Q	85...89 4.1 s/ 4x4

Catálogo de aplicação automotiva

2013

Linha leve



Mot.	Posição Grupo	Posição	Nº Montadora	Designação SKF	Observações
GM - C10					
4.1	Diferencial	Pinhão cônico, diant.	9418356, 93225220, 7451155	M 802048/011 / QCL7C	85...89 4.1 s/ 4x4
4.1	Diferencial	Pinhão cônico, diant.	9423398, 93225217	M 88048/2/010/2 / QCL7C	85...89 4.1 s/ 4x4
4.1	Direção	Braço pitman esq.	94651679, 14013038, 52256814	VKY 6172	85...89 4.1 c/ DH, DHB
4.1	Direção	Braço pitman	94651679	VKY 6174	85...89 4.1 c/ DH, ZF
4.1	Direção	Braço auxiliar	3817956, 14045696, 94634078	VKY 6173	85...89 4.1 c/ DH, ZF e DM, DHB
4.1	Direção	Terminal de direção ext.	94648486	VKY 4845	85...89 4.1 Compr. 160 mm Rosca direita
4.1	Direção	Terminal de direção int.	94648487	VKY 6100	88...89 4.1 Compr. 220 mm
4.1	Eixo Dianteiro	Roda, int.	457052	LM 48548/510/Q	85...89 4.1
4.1	Eixo Dianteiro	Roda, ext.	457049, 00457047/8, 7450697/695	M 12649/610/Q	85...89 4.1
4.1	Motor	Bomba d'água	7330894, 732774, 7359824	VKPC 4576	85...89 4.1 Mot. 261 6 cil.
4.1	Motor	Bomba d'água	52258899, 7322682.	VKPC 4575	85...92 4.1 Mot. 250 6 cil. Exceto c/ polia magnética e c/ AC
4.1	Suspensão	Pivô inferior	52258112	VKDS 4739	85...92 4.1
4.1	Suspensão	Pivô superior	52258111	VKDS 4738	85...92 4.1
4.1	Suspensão	Pivô inferior	94630474	VKDS 4741	93...97 4.1
4.1	Suspensão	Pivô superior	94630475	VKDS 4740	93...97 4.1
4.1	Suspensão	Suporte da bandeja diant. esq.	73.639.27	VKDS 6138	64...84 4.1 Superior
4.1	Suspensão	Suporte da bandeja diant. dir.	73.639.28	VKDS 6139	64...84 4.1 Superior
4.1	Suspensão	Suporte do amortecedor tras. esq.	73.172.07	VKDS 6140	85...92 4.1
4.1	Suspensão	Suporte do amortecedor tras. dir.	73.172.08	VKDS 6141	85...92 4.1
4.3	Cardan	Cruzeta	7352431	VKUA 4554 A	85...89 4.3
4.3	Eixo Dianteiro	Roda, ext.	457049, 00457047/8	LM 806649/610/Q	85...89 4.3
4.3	Eixo Dianteiro	Roda, int.	457052	LM 48548/510/Q	85...89 4.3
4.3	Embreamento	Desengate	900018, 7332487, 93291794	VKC 5052 H	85...89 4.3
4.3	Motor	Polia tensora, compres. ar	94642765	6205-Z	85...89 4.3
4.3	Suspensão	Suporte da bandeja diant. esq.	73.639.27	VKDS 6138	64...84 4.3 Superior
4.3	Suspensão	Suporte da bandeja diant. dir.	73.639.28	VKDS 6139	64...84 4.3 Superior
4.3	Suspensão	Suporte do amortecedor tras. esq.	73.172.07	VKDS 6140	85...92 4.3
4.3	Suspensão	Suporte do amortecedor tras. dir.	73.172.08	VKDS 6141	85...92 4.3



GM

Catálogo de aplicação automotiva

2013

Linha leve



Mot.	Posição Grupo	Posição	Nº Montadora	Designação SKF	Observações
GM - C20					
4.1	Cardan	Cruzeta	94628610	VKUA 4577 A	85...96 4.1
4.1	Diferencial	Coroa lat, dir. e esq.	94653899	368 A/362 X/Q	85...96 4.1 s/ 4x4
4.1	Diferencial	Pinhão cônico, diant.	9418356, 93225220, 7451155	M 802048/011 / QCL7C	85...96 4.1 s/ 4x4
4.1	Diferencial	Pinhão cônico, diant.	9423398, 93225217	M 88048/2/010/2 / QCL7C	85...96 4.1 s/ 4x4
4.1	Diferencial	Pinhão cônico, diant.	9415226	31594/2/31520/2	88...90 4.1
4.1	Direção	Terminal de direção ext.	94648486	VKY 4845	85...92 4.1 Compr. 160 mm Rosca direita
4.1	Direção	Braço pitman esq.	94651679, 14013038, 52256814	VKY 6172	85...96 4.1 c/ DH, DHB
4.1	Direção	Braço pitman	94651679	VKY 6174	88...96 4.1 c/ DH, ZF
4.1	Direção	Braço auxiliar	3817956, 14045696, 94634078	VKY 6173	88...96 4.1 c/ DH, ZF e DM, DHB
4.1	Direção	Terminal de direção int.	94648487	VKY 6100	88...96 4.1 Compr. 220 mm
4.1	Eixo Dianteiro	Roda, ext.	457049, 00457047/8	LM 806649/610/Q	85...96 4.1 8V
4.1	Eixo Dianteiro	Roda, int.	457052	LM 48548/510/Q	85...96 4.1 8V
4.1	Eixo Dianteiro	Roda, ext.	52250236	18590/18520/Q	85...96 4.1 8V 4x4
4.1	Embreagem	Desengate	900018, 7332487, 93291794	VKC 5052 H	85...96 4.1
4.1	Embreagem	Cilindro escravo	93257961, 93209347, 93257962	VKCH 151045	93...96 4.1
4.1	Embreagem	Cilindro mestre	93209347	VKCH 101080	93...96 4.1
4.1	Motor	Bomba d'água	BG4T8501 AB, BF7T8501 AB, ARR3290 C	VKPC 84425 A	80...90 4.1 Mot. Maxion
4.1	Motor	Bomba d'água	70992165	VKPC 4559	84...92 4.1 12V Mot. Perkins QB20B 4 cil. c/ Polia
4.1	Motor	Bomba d'água	70992165, 70991456, 70992164	VKPC 4548	84...92 4.1 12V Mot. Perkins QB20B 4 cil.. s/ Polia
4.1	Motor	Bomba d'água	52258899, 7322682.	VKPC 4575	85...96 4.1
4.1	Motor	Polia tensora, compres. ar	94642765	6205-Z	85...96 4.1
4.1	Motor	Bomba d'água	70992563, S4054, S4056	VKPC 85093 A	85...96 4.1 Mot. Maxion S4/S4T
4.1	Suspensão	Pivô superior	52258111	VKDS 4738	85...92 4.1
4.1	Suspensão	Pivô inferior	52258112	VKDS 4739	85...92 4.1
4.1	Suspensão	Pivô superior	94630475	VKDS 4740	93...97 4.1
4.1	Suspensão	Pivô inferior	94630474	VKDS 4741	93...97 4.1
4.1	Suspensão	Suporte da bandeja diant. esq.	73.639.27	VKDS 6138	85...92 4.1 Superior
4.1	Suspensão	Suporte da bandeja diant. dir.	73.639.28	VKDS 6139	85...92 4.1 Superior

Catálogo de aplicação automotiva

2013

Linha leve



Mot.	Posição Grupo	Posição	Nº Montadora	Designação SKF	Observações
GM - CALIBRA					
2.0	Eixo Dianteiro	Roda	1603191, 90279332, 90486460, 94655750	BAHB 311396 AA B	93...97 2.0 16V
2.0	Eixo Dianteiro	Roda (Kit)	1603191, 90486460	VKBA 4736	93...97 2.0 16V
2.0	Eixo Traseiro	Roda	90235281	309946 AC	93...97 2.0 16V
2.0	Eixo Traseiro	Roda (Kit)	90235281	VKBA 1326	93...97 2.0 16V
2.0	Embreamento	Desengate	90251210, 90251702, 90278884, 90129166	VKC 2238 H	93...97 2.0 16V
2.0	Motor	Polia da correia de serviço	90500229 / 90502129	VKM 60001 H	93...97 2.0 16V
2.0	Motor	Tensionador da correia de serviço	90500229 / 93375464	VKM 35009 L	93...97 2.0 16V De Mot. 14142839
2.0	Motor	Polia da correia sincronizadora	90323503	VKM 25211	93...97 2.0 16V Até Mot. 14142838 Correia de 141 dentes
2.0	Motor	Tensionador da correia sincronizadora	90323501	VKM 15211	93...97 2.0 16V Até Mot. 14142838 Correia de 141 dentes
2.0	Motor	Polia da correia sincronizadora	9128738	VKM 25212 H	93...97 2.0 16V De Mot. 14142839 Correia de 176 dentes Ø 52,5 mm
2.0	Motor	Polia da correia sincronizadora	90411773	VKM 25213 H	93...97 2.0 16V De Mot. 14142839 Correia de 176 dentes Ø 62,7 mm
2.0	Motor	Tensionador da correia sincronizadora	9158004, 90528603	VKM 15202 L	93...97 2.0 16V De Mot. 14142839 Correia de 176 dentes
2.0	Motor	Bomba d'água	90444311	VKPC 85611 A	93...97 2.0 16V Polia c/ 25 dentes e larg. de 26 mm
2.0	Motor	Tensionador da correia de serviço	90500229, 90502129, 93375464	VKM 35009 L	94...95 2.0 16V c/DH De Mot.14142839
2.0	Suspensão	Bieleta esq. / dir.	90495045	VKDS 6053	93...97 2.0 16V

GM - CAMARO					
6.2	Eixo Dianteiro	Roda	•	BR930674	10... 6.2 V8
6.2	Eixo Traseiro	Roda	•	BR930780	10... 6.2 V8

GM - CAPTIVA					
2.4	Eixo Dianteiro	Roda (Kit)	•	VKBA 7437	09... 2.4
2.4	Eixo Traseiro	Roda (Kit)	•	VKBA 7439	09... 2.4
2.4	Motor	Bomba d'água	90444311	VKPC 85611 A	09... 2.4 Mot. H24D Polia c/ 25 dentes e larg. de 26 mm
2.4	Motor	Polia da correia sincronizadora	9128738	VKM 25212 H	09... 2.4 Mot. H24D
2.4	Motor	Polia da correia de serviço	90500229 / 90502129	VKM 60001 H	09... 2.4 Mot. H24D
2.4	Motor	Tensionador da correia de serviço	90500229, 90502129, 93375464	VKM 35009 L	09... 2.4 Mot. H24D
2.4	Suspensão	Bieleta dir.	15779961	VKDS 6166	09... 2.4 Mot. H24D
2.4	Suspensão	Bieleta esq.	15779960	VKDS 6167	09... 2.4 Mot. H24D
3.0	Eixo Dianteiro	Roda (Kit)	•	VKBA 7437	11... 3.0



GM

Catálogo de aplicação automotiva

2013

Linha leve



Mot.	Posição Grupo	Posição	Nº Montadora	Designação SKF	Observações
GM - CAPTIVA					
3.0	Eixo Traseiro	Roda (Kit)	•	VKBA 7439	11... 3.0
3.0	Suspensão	Bieleta dir.	15779961	VKDS 6166	11... 3.0
3.0	Suspensão	Bieleta esq.	15779960	VKDS 6167	11... 3.0
3.6	Eixo Dianteiro	Roda (Kit)	•	VKBA 7437	08... 3.6
3.6	Eixo Traseiro	Roda (Kit)	•	VKBA 7439	08... 3.6
3.6	Suspensão	Bieleta dir.	15779961	VKDS 6166	08... 3.6
3.6	Suspensão	Bieleta esq.	15779960	VKDS 6167	08... 3.6

GM - CARAVAN					
2.5	Câmbio	Eixo secundário, tras	94650599, 954862	6206 NR	...70 2.5
2.5	Câmbio	Eixo secundário, tras	94650599, 954862	6206 NR	...70 2.5 3 marchas
2.5	Câmbio	Eixo secundário	94648869	6306-2RS1NR/C3	74...82 2.5
2.5	Câmbio	Eixo primário, diant.	94632997	6306-ZNR	74...82 2.5 Após, série 109543
2.5	Câmbio	Eixo primário	94632997	6306-ZNR/C3	74...87 2.5 3 marchas
2.5	Câmbio	Eixo secundário	907791	6306 NR	74...87 2.5 3 marchas
2.5	Câmbio	Eixo secundário, tras	94608586	6305/C3	74...92 2.5 4 cil. 5 marchas
2.5	Câmbio	Eixo primário	94648869	6306-2RS1NR/C3	82...91 2.5 4 cil. 4 marchas
2.5	Câmbio	Eixo intermediário, tras.	94621544	BK 4020	82...91 2.5 4 cil. 5 marchas
2.5	Cardan	Cruzeta	7322190	VKUA 4550 A	06/74... 2.5 4 cil.
2.5	Diferencial	Coroa lat, dir. e esq.	9420095	LM 501349/314/Q	79...92 2.5 4 cil. Albarus (Dana)
2.5	Diferencial	Pinhão cônico, diant.	9297991	M 86647/610 / QCL7C	79...92 2.5 4 cil. Albarus (Dana)
2.5	Diferencial	Pinhão cônico, tras.	9297987	HM 88649/2/610 / 2/QCL7C	79...92 2.5 4 cil. Albarus (Dana)
2.5	Diferencial	Pinhão cônico, tras.	9423398, 93225217	M 88048/2/010/2 / QCL7C	74...78 2.5 4 cil. Albarus (Dana)
2.5	Diferencial	Pinhão cônico, tras.	9423398, 93225217	M 88048/2/010/2 / QCL7C	74...92 2.5 4 cil. Após série 102285
2.5	Diferencial	Coroa lat, dir. e esq.	9427889	LM 29749 F/711/Q	74...92 2.5 4 cil. Braseixos
2.5	Diferencial	Pinhão cônico, diant.	9427851	BT1-1751/Q	74...92 2.5 4 cil. Braseixos
2.5	Direção	Terminal de direção dir.	7324881	VKY 6178	80...87 2.5 4 cil. Compr. 100 mm
2.5	Direção	Terminal de direção esq.	7324889	VKY 6177	80...87 2.5 4 cil. Compr. 100 mm
2.5	Direção	Terminal de direção dir.	52252688	VKY 6179	88...92 2.5 4 cil. Compr. 103 mm
2.5	Direção	Terminal de direção esq.	52252687	VKY 6180	88...92 2.5 4 cil. Compr. 103 mm
2.5	Eixo Dianteiro	Roda, ext.	11054489	BT1-0606/Q	...75 2.5 4 cil.
2.5	Eixo Dianteiro	Roda, int.	9415132	L 44649/610/Q	...75 2.5 4 cil.
2.5	Eixo Dianteiro	Roda, ext.	11054489	BT1-0605/Q	75... 2.5 4 cil.
2.5	Eixo Dianteiro	Roda, int.	11055119, 00457194/5, 7450632/631	LM 67048/010/Q	75... 2.5 4 cil.
2.5	Eixo Dianteiro	Roda (Kit)	1603024	VKBA 4701	75... 2.5 4 cil.
2.5	Embreagem	Desengate	52259659	VKC 5007	11/73... 2.5 4 cil.



Mot.	Posição Grupo	Posição	Nº Montadora	Designação SKF	Observações
GM - CARAVAN					
2.5	Motor	Alternador, diant.	2894770, 93246293, 904751, 94648617, 52252884	6203-2RSH / C3HTVT200	74...92 2.5 4 cil. Opcional 6203-2Z/C3
2.5	Motor	Bomba d'água	52258899, 7322682.	VKPC 4575	74...92 2.5 4 cil. Exceto c/ polia magnética e AC
2.5	Suspensão	Braço tras. dir. e esq.	89.577.56	VKDS 6133	74...92 2.5 4 cil. Superior c/ bucha
2.5	Suspensão	Bieleta esq. / dir.	11661401	VKDS 6089	...87 2.5 4 cil.
2.5	Suspensão	Bieleta esq. / dir.	52289743	VKDS 6092	88... 2.5 4 cil.
4.1	Câmbio	Eixo secundário, tras	94650599, 954862	6206 NR	...70 4.1
4.1	Câmbio	Eixo secundário, tras	94650599, 954862	6206 NR	...70 4.1 3 marchas
4.1	Câmbio	Eixo secundário	94648869	6306-2RS1NR/C3	74...82 4.1
4.1	Câmbio	Eixo primário, diant.	94632997	6306-ZNR/C3	74...82 4.1 Após, série 109544
4.1	Câmbio	Eixo primário	94632997	6306-ZNR/C3	74...87 4.1 3 marchas
4.1	Câmbio	Eixo secundário	907791	6306 NR	74...87 4.1 3 marchas
4.1	Câmbio	Eixo secundário	93209149	330757 C	74...92 4.1 6 cil.
4.1	Cardan	Cruzeta	7322190	VKUA 4550 A	06/74... 4.1 6 cil.
4.1	Diferencial	Coroa lat, dir. e esq.	9420095	LM 501349/314/Q	79...92 4.1 6 cil. Albarus (Dana)
4.1	Diferencial	Pinhão cônico, diant.	9297991	M 86647/610 / QCL7C	79...92 4.1 6 cil. Albarus (Dana)
4.1	Diferencial	Pinhão cônico, tras.	9297987	HM 88649/2/610 / 2/QCL7C	79...92 4.1 6 cil. Albarus (Dana)
4.1	Diferencial	Pinhão cônico, tras.	9423398, 93225217	M 88048/2/010/2 / QCL7C	74...78 4.1 4 cil. Albarus (Dana)
4.1	Diferencial	Pinhão cônico, tras.	9423398, 93225217	M 88048/2/010/2 / QCL7C	74...92 4.1 6 cil. Braseixos Após série 102285
4.1	Diferencial	Coroa lat, dir. e esq.	9427889	LM 29749 F/711/Q	74...92 4.1 6 cil. Braseixos
4.1	Diferencial	Pinhão cônico, diant.	9427851	BT1-1751/Q	74...92 4.1 6 cil. Braseixos
4.1	Direção	Terminal de direção dir.	7324881	VKY 6178	80...87 4.1 6 cil. Compr. 100 mm
4.1	Direção	Terminal de direção esq.	7324889	VKY 6177	80...87 4.1 6 cil. Compr. 100 mm
4.1	Direção	Terminal de direção dir.	52252688	VKY 6179	88...92 4.1 6 cil. Compr. 103 mm
4.1	Direção	Terminal de direção esq.	52252687	VKY 6180	88...92 4.1 6 cil. Compr. 103 mm
4.1	Eixo Dianteiro	Roda, ext.	11054489	BT1-0606/Q	...75 4.1 6 cil.
4.1	Eixo Dianteiro	Roda, int.	9415132	L 44649/610/Q	...75 4.1 6 cil.
4.1	Eixo Dianteiro	Roda, ext.	11055109	BT1-0605/Q	75... 4.1 6 cil.
4.1	Eixo Dianteiro	Roda, int.	11055119, 00457194/5, 7450632/631	LM 67048/010/Q	75... 4.1 6 cil.
4.1	Eixo Dianteiro	Roda (Kit)	1603024	VKBA 4701	75... 4.1 6 cil.
4.1	Motor	Alternador, diant.	2894770, 93246293, 904751, 94648617, 52252884	6203-2RSH / C3HTVT200	74...92 4.1 6 cil. Opcional 6203-2Z/C4
4.1	Suspensão	Braço tras. dir. e esq.	89.577.56	VKDS 6133	74...92 4.1 6 cil. Superior c/ bucha
4.1	Suspensão	Bieleta esq. / dir.	11661401	VKDS 6089	...87 4.1 6 cil.
4.1	Suspensão	Bieleta esq. / dir.	52289743	VKDS 6092	88... 4.1 6 cil.



GM

Catálogo de aplicação automotiva

2013

Linha leve



Mot.	Posição Grupo	Posição	Nº Montadora	Designação SKF	Observações
GM - CELTA					
1.0	Diferencial	Coroa lat, dir. e esq.	90113108	32007 X/Q	01... 1.0 8V
1.0	Câmbio	Eixo secundário, esq.	90209004	6305 ETN9/C3	01... 1.0 8V
1.0	Câmbio	Rolamento	•	BB1-3302	01... 1.0 8V Câmbio F-17
1.0	Direção	Articulação axial	93296754	VKY 4915	01... 1.0 8V c/ DM Compr. 326 mm
1.0	Direção	Articulação axial	93296755	VKY 4917	01... 1.0 8V c/ DH Compr. 283 mm
1.0	Direção	Terminal de direção dir. e esq.	93296756	VKY 4851	01... 1.0 8V c/ DM/DH Compr. 77,5 mm
1.0	Eixo Dianteiro	Roda	93273303	BAHB 636114 B	01... 1.0 8V
1.0	Eixo Dianteiro	Roda (Kit)	1603195	VKBA 3403	01... 1.0 8V
1.0	Eixo Traseiro	Roda, ext.	11054489	BT1-0606/Q	01... 1.0 8V
1.0	Eixo Traseiro	Roda, int.	11070311	BT1-0607/Q	01... 1.0 8V
1.0	Eixo Traseiro	Roda (Kit)	1603193	VKBA 4544 A	01... 1.0 8V
1.0	Embreagem	Desengate	90579343 / 90250663	VKC 2215 H	01... 1.0 8V
1.0	Motor	Alternador, tras.	2894770, 93246293, 904751, 94648617, 52252884	6203-2RSH / C3HTVT200	01... 1.0 8V 55/100 A
1.0	Motor	Alternador, diant.	•	BB1-3065 C	01... 1.0 8V 55/70/100/120 A
1.0	Motor	Alternador, diant.	2894770, 93246293, 904751, 94648617, 52252884	6203-2RSH / C3HTVT200	01... 1.0 8V 55A
1.0	Motor	Alternador, tras.	•	6003-2RS1/C3GJN	01... 1.0 8V 70/120 A
1.0	Motor	Bomba d'água	90325660	VKPC 85206 A	01... 1.0 8V Exceto Motor VHC Polia c/ 19 dentes
1.0	Motor	Polia da correia de serviço	93297272, 90409238	VKM 35002 H	01... 1.0 8V c/ AC
1.0	Motor	Polia da correia de serviço	90500229 / 90502129	VKM 60001 H	01... 1.0 8V c/ AC
1.0	Motor	Tensionador da correia de serviço	90500229, 90502129, 93375464	VKM 35009 L	01... 1.0 8V c/ AC
1.0	Motor	Tensionador da correia de serviço	90411025	VKM 35008 L	01... 1.0 8V s/ AC e c/ DH
1.0	Motor	Tensionador da correia sincronizadora	90499401	VKM 15121 L	01...05 1.0 8V (inclui motor VHC)
1.0	Motor	Tensionador da correia sincronizadora	9158003, 9128516, 93353848	VKM 15402 L	06... 1.0 8V (inclui motores VHC, Econoflex e Flexpower).
1.0	Suspensão	Suporte da barra tensora esq.	93.310.651.E	VKDS 6121	01... 1.0 8/16V
1.0	Suspensão	Suporte da barra tensora dir.	93.310.651.D	VKDS 6122	01... 1.0 8/16V
1.0	Suspensão	Braço diant. esq.	90539887	VKDS 6131	01... 1.0 8V c/ bucha
1.0	Suspensão	Braço diant. dir.	90539888	VKDS 6132	01... 1.0 8V c/ bucha
1.0	Suspensão	Pivô esquerdo/direito	93325022, 90542574	VKDS 4930	01...09 1.0 8V
1.0	Transmissão	Coifa lado câmbio	90498406	VKJP 84870	01... 1.0 8V (54 20 94)
1.0	Transmissão	Coifa lado roda	93230068	VKJP 14853	01... 1.0 8V (79 19 104)

Catálogo de aplicação automotiva

2013

Linha leve



Mot.	Posição Grupo	Posição	Nº Montadora	Designação SKF	Observações
GM - CELTA					
1.0	Transmissão	Junta fixa	93230068	VKJA 41000 A	01... 1.0 8V (22 28 81), T2 Rosca M 20x1
1.0	Transmissão	Junta deslizante	93230069	VKJA 48001 A	01... 1.0 8V (22 28 83)
1.4	Diferencial	Coroa lat. dir. e esq.	90113108	32007 X/Q	04... 1.4 8V
1.4	Câmbio	Eixo secundário, esq.	90209004	6305 ETN9/C3	04... 1.4 8V
1.4	Câmbio	Rolamento	•	BB1-3302	04... 1.4 8V Câmbio F-17
1.4	Direção	Articulação axial	93296754	VKY 4915	04... 1.4 8V Compr. 326 mm
1.4	Direção	Terminal de direção dir. e esq.	93296755	VKY 4917	04... 1.4 8V c/ DH Compr. 283 mm
1.4	Direção	Terminal de direção dir. e esq.	93296756	VKY 4851	04... 1.4 8V c/ DM/DH Compr. 77,5 mm
1.4	Eixo Dianteiro	Roda	93273303	BAHB 636114 B	04... 1.4 8V
1.4	Eixo Dianteiro	Roda (Kit)	1603195	VKBA 3403	04... 1.4 8V
1.4	Eixo Traseiro	Roda, ext.	11054489	BT1-0606/Q	04... 1.4 8V
1.4	Eixo Traseiro	Roda, int.	11070311	BT1-0607/Q	04... 1.4 8V
1.4	Eixo Traseiro	Roda (Kit)	1603193	VKBA 4544 A	04... 1.4 8V
1.4	Embreamento	Desengate	90579343 / 90250663	VKC 2215 H	04... 1.4 8V
1.4	Motor	Alternador, tras.	2894770, 93246293, 904751, 94648617, 52252884	6203-2RSH / C3HTVT200	04... 1.4 8V 55/100 A
1.4	Motor	Alternador, diant.	•	BB1-3065 C	04... 1.4 8V 55/70/100/120 A
1.4	Motor	Alternador, diant.	2894770, 93246293, 904751, 94648617, 52252884	6203-2RSH / C3HTVT200	04... 1.4 8V 55A
1.4	Motor	Alternador, tras.	•	6003-2RS1/C3GJN	04... 1.4 8V 70/120 A
1.4	Motor	Bomba d'água	93385842	VKPC 4591	04... 1.4 8V Polia c/ 19 dentes 18,5 mm (motor VHC)
1.4	Motor	Polia da correia de serviço	90500229 / 90502129	VKM 60001 H	04... 1.4 8V c/ AC
1.4	Motor	Polia da correia de serviço	93297272, 90409238	VKM 35002 H	04... 1.4 8V c/ AC
1.4	Motor	Tensionador da correia de serviço	90500229, 90502129, 93375464	VKM 35009 L	04... 1.4 8V c/ AC
1.4	Motor	Tensionador da correia de serviço	90411025	VKM 35008 L	04... 1.4 8V s/ AC e c/ DH
1.4	Motor	Tensionador da correia sincronizadora	90499401	VKM 15121 L	04...05 1.0 8V (inclui motor VHC)
1.4	Motor	Tensionador da correia sincronizadora	9158003, 9128516, 93353848	VKM 15402 L	06... 1.4 8V VHC Inclui motor Econoflex e Flexpower
1.4	Suspensão	Suporte da barra tensora esq.	93.310.651.E	VKDS 6121	04... 1.4 8/16V
1.4	Suspensão	Suporte da barra tensora dir.	93.310.651.D	VKDS 6122	04... 1.4 8/16V
1.4	Suspensão	Braço diant. esq.	90539887	VKDS 6131	04... 1.4 8V c/ bucha
1.4	Suspensão	Braço diant. dir.	90539888	VKDS 6132	04... 1.4 8V c/ bucha
1.4	Suspensão	Pivô esquerdo/direito	93325022, 90542574	VKDS 4930	04...09 1.4 8V



GM

Catálogo de aplicação automotiva

2013

Linha leve



Mot.	Posição Grupo	Posição	Nº Montadora	Designação SKF	Observações
GM - CELTA					
1.4	Transmissão	Coifa lado roda	93230068	VKJP 14853	04... 1.4 8V (79 19 104)
1.4	Transmissão	Junta fixa	93230068	VKJA 41000 A	04... 1.0 8V (22 28 81), T2 Rosca M 20x1
1.4	Transmissão	Junta deslizante	93230069	VKJA 48001 A	04... 1.4 8V (22 28 83)
1.4	Transmissão	Coifa lado câmbio	90498406	VKJP 84870	04... 1.4 8V (54 20 94)

GM - CHEVETTE					
1.0	Câmbio	Eixo intermediário, tras.	94650599, 954862	6206 NR	93... 1.0 8V Clark 4/5 marchas
1.0	Câmbio	Eixo primário	94650599, 954862	6206 NR	93... 1.0 8V Clark 4/5 marchas
1.0	Câmbio	Eixo primário, tras.	94650599, 954862	6206 NR	93... 1.0 8V Clark 4/5 marchas
1.0	Câmbio	Eixo secundário, tras	94650599, 954862	6206 NR	93... 1.0 8V Clark 4/5 marchas
1.0	Câmbio	Eixo secundário, diant.	94621544	BK 4020	93... 1.0 8V Clark 4 marchas
1.0	Cardan	Cruzeta	9300247	VKUA 4550 A	93... 1.0 8 V
1.0	Diferencial	Coroa lat, dir. e esq.	9427889	LM 29749 F/711/Q	93... 1.0 8V Braseixos
1.0	Diferencial	Eixo primário, tras.	9423398, 93225217	M 88048/2/010/2 / QCL7C	93... 1.0 8V Albarus (Dana)
1.0	Diferencial	Pinhão cônico, diant.	9427851	BT1-1751/Q	93... 1.0 8V
1.0	Direção	Articulação axial	7317075	VKY 4965	93... 1.0 8V c/ DM Compr. 237 mm
1.0	Direção	Terminal de direção dir. e esq.	7329559	VKY 4826	93... 1.0 8V c/ DM Compr. 99 mm
1.0	Direção	Rosca sem fim, sup.	11068251	6201	93... 1.0 8V ZF
1.0	Eixo Dianteiro	Roda, ext.	11054489	BT1-0606/Q	93... 1.0 8V
1.0	Eixo Dianteiro	Roda, int.	9415132	L 44649/610/Q	93... 1.0 8V
1.0	Eixo Dianteiro	Roda (Kit)	1603049	VKBA 4506	93... 1.0 8V
1.0	Embreagem	Desengate	7333430	VKC 5045	93... 1.0 8V
1.0	Motor	Alternador, diant.	2894770, 93246293, 904751, 94648617, 52252884	6203-2RSH / C3HTVT200	93... 1.0 8V
1.0	Motor	Bomba d'água	9306722	VKPC 4578	93... 1.0 8V Bomba parcial sem válvula termostática e sem furo calefação Exceto polia magnética e AC
1.0	Motor	Tensionador da correia sincronizadora	9275148	VKM 35299 H	93... 1.0 8V
1.0	Suspensão	Bandeja diant. esq.	93.065.09	VKDS 6125	93... 1.0 8V Superior c/ buchas
1.0	Suspensão	Bandeja diant. dir.	93.065.10	VKDS 6126	93... 1.0 8V Superior c/ buchas
1.0	Suspensão	Bandeja diant. esq.	93.065.11	VKDS 6127	93... 1.0 8V Inferior c/ buchas
1.0	Suspensão	Bandeja diant. dir.	93.065.12	VKDS 6128	93... 1.0 8V Inferior c/ buchas
1.0	Suspensão	Bieleta esq. / dir.	*	VKDS 6054	93... 1.0 8V
1.0	Suspensão	Pivô inferior	7334616	VKDS 6000	93... 1.0 8V
1.0	Suspensão	Pivô superior	7334301	VKDS 6001	93... 1.0 8V
1.4	Câmbio	Eixo intermediário, tras.	94650599, 954862	6206 NR	73...93 1.4 8V Clark 4/5 marchas
1.4	Câmbio	Eixo primário	94650599, 954862	6206 NR	82...93 1.4 8V Clark 4/5 marchas

Catálogo de aplicação automotiva

2013

Linha leve



Mot.	Posição Grupo	Posição	Nº Montadora	Designação SKF	Observações
GM - CHEVETTE					
1.4	Câmbio	Eixo primário, tras.	94650599, 954862	6206 NR	82...93 1.4 8V Clark 4/5 marchas
1.4	Câmbio	Eixo secundário, tras	94650599, 954862	6206 NR	73...93 1.4 8V Clark 4/5 marchas
1.4	Câmbio	Eixo secundário, diant.	94621544	BK 4020	82...93 1.4 8V Clark 4 marchas
1.4	Cardan	Cruzeta	7322190	VKUA 4555 A	69...06/74 1.4 8 V
1.4	Cardan	Cruzeta	9300247	VKUA 4550 A	06/74... 1.4 8 V
1.4	Diferencial	Coroa lat, dir. e esq.	9427889	LM 29749 F/711/Q	73...93 1.4 8V Braseixos
1.4	Diferencial	Eixo primário, tras.	9423398, 93225217	M 88048/2/010/2 / QCL7C	84 1.4 8V Albarus (Dana)
1.4	Diferencial	Pinhão cônico, diant.	9427851	BT1-1751/Q	73...93 1.4 8V
1.4	Direção	Articulação axial	7317075	VKY 4965	73...93 1.4 8V c/ DM Compr. 237 mm
1.4	Direção	Terminal de direção dir. e esq.	7329559	VKY 4826	73...93 1.4 8V c/ DM Compr. 99 mm
1.4	Direção	Rosca sem fim, sup.	11068251	6201	76...93 1.4 8V ZF
1.4	Eixo Dianteiro	Roda, ext.	11054489	BT1-0606/Q	73...93 1.4 8V
1.4	Eixo Dianteiro	Roda, int.	9415132	L 44649/610/Q	73...93 1.4 8V
1.4	Eixo Dianteiro	Roda (Kit)	1603049	VKBA 4506	73...93 1.4 8V
1.4	Embreagem	Desengate	7333430	VKC 5045	73...93 1.4 8V
1.4	Motor	Alternador, diant.	2894770, 93246293, 904751, 94648617, 52252884	6203-2RSH / C3HTVT200	73...93 1.4 8V
1.4	Motor	Bomba d'água	9306722	VKPC 4578	73...93 1.4 8V Bomba parcial sem válvula termostática e sem furo calefação Exceto polia magnética e AC
1.4	Motor	Tensionador da correia sincronizadora	9275148	VKM 35299 H	73...93 1.4 8V
1.4	Suspensão	Bandeja diant. esq.	93.065.09	VKDS 6125	73...93 1.4 8V Superior c/ buchas
1.4	Suspensão	Bandeja diant. dir.	93.065.10	VKDS 6126	73...93 1.4 8V Superior c/ buchas
1.4	Suspensão	Bandeja diant. esq.	93.065.11	VKDS 6127	73...93 1.4 8V Inferior c/ buchas
1.4	Suspensão	Bandeja diant. dir.	93.065.12	VKDS 6128	73...93 1.4 8V Inferior c/ buchas
1.4	Suspensão	Bieleta esq. / dir.	93.065.11	VKDS 6054	73...93 1.4 8V
1.4	Suspensão	Pivô inferior	7334616	VKDS 6000	73...93 1.4 8V
1.4	Suspensão	Pivô superior	7334301	VKDS 6001	73...93 1.4 8V
1.6	Câmbio	Eixo intermediário, tras.	94650599, 954862	6206 NR	82...93 1.6 8V Clark 4/5 marchas
1.6	Câmbio	Eixo primário	94650599, 954862	6206 NR	82...93 1.6 8V Clark 4/5 marchas
1.6	Câmbio	Eixo primário, tras.	94650599, 954862	6206 NR	82...93 1.6 8V Clark 4/5 marchas
1.6	Câmbio	Eixo secundário, tras	94650599, 954862	6206 NR	82...93 1.6 8V Clark 4/5 marchas
1.6	Câmbio	Eixo secundário, diant.	94621544	BK 4020	82...93 1.6 8V Clark 4 marchas
1.6	Cardan	Cruzeta	9300247	VKUA 4550 A	82...93 1.6 8V
1.6	Diferencial	Coroa lat, dir. e esq.	9427889	LM 29749 F/711/Q	82...93 1.6 8V Braseixos
1.6	Diferencial	Eixo primário, tras.	9423398, 93225217	M 88048/2/010/2 / QCL7C	84... 1.6 8V Albarus (Dana)
1.6	Diferencial	Pinhão cônico, diant.	9427851	BT1-1751/Q	82...93 1.6 8V



GM

Catálogo de aplicação automotiva

2013

Linha leve



Mot.	Posição Grupo	Posição	Nº Montadora	Designação SKF	Observações
GM - CHEVETTE					
1.6	Direção	Articulação axial	7317075	VKY 4965	82...93 1.6 8V c/ DM Compr. 237 mm
1.6	Direção	Terminal de direção dir. e esq.	7329559	VKY 4826	82...93 1.6 8V c/ DM Compr. 99 mm
1.6	Direção	Rosca sem fim, sup.	11068251	6201	82...93 1.6 8V ZF
1.6	Eixo Dianteiro	Roda, ext.	11054489	BT1-0606/Q	82...93 1.6 8V
1.6	Eixo Dianteiro	Roda, int.	9415132	L 44649/610/Q	82...93 1.6 8V
1.6	Eixo Dianteiro	Roda (Kit)	1603049	VKBA 4506	82...93 1.6 8V
1.6	Embreagem	Desengate	7333430	VKC 5045	82...93 1.6 8V
1.6	Motor	Alternador, diant.	2894770, 93246293, 904751, 94648617, 52252884	6203-2RSH / C3HTVT200	82...93 1.6 8V
1.6	Motor	Bomba d'água	9306722	VKPC 4578	82...93 1.6 8V Bomba parcial sem válvula termostática e sem furo calefação Exceto polia magnética e AC
1.6	Motor	Tensionador da correia sincronizadora	9275148	VKM 35299 H	82...93 1.6 8V
1.6	Suspensão	Bandeja diant. esq.	93.065.09	VKDS 6125	82...93 1.6 8V Superior c/ buchas
1.6	Suspensão	Bandeja diant. dir.	93.065.10	VKDS 6126	82...93 1.6 8V Superior c/ buchas
1.6	Suspensão	Bandeja diant. esq.	93.065.11	VKDS 6127	82...93 1.6 8V Inferior c/ buchas
1.6	Suspensão	Bandeja diant. dir.	93.065.12	VKDS 6128	82...93 1.6 8V Inferior c/ buchas
1.6	Suspensão	Bieleta esq. / dir.	93.065.11	VKDS 6054	82...93 1.6 8V
1.6	Suspensão	Pivô inferior	7334616	VKDS 6000	82...93 1.6 8V
1.6	Suspensão	Pivô superior	7334301	VKDS 6001	82...93 1.6 8V

GM - CHEVY 500					
1.6	Câmbio	Eixo intermediário, tras.	94650599, 954862	6206 NR	84...95 1.6 8V Clark 4/5 marchas
1.6	Câmbio	Eixo primário	94650599, 954862	6206 NR	84...95 1.6 8V Clark 4/5 marchas
1.6	Câmbio	Eixo primário, tras.	94650599, 954862	6206 NR	84...95 1.6 8V Clark 4/5 marchas
1.6	Câmbio	Eixo secundário, diant.	94621544	BK 4020	84...95 1.6 8V Clark 4 marchas
1.6	Câmbio	Eixo secundário, tras	94650599, 954862	6206 NR	84...95 1.6 8V Clark 4 marchas
1.6	Câmbio	Eixo secundário, tras	94650599, 954862	6206 NR	84...95 1.6 8V Clark 5 marchas
1.6	Cardan	Cruzeta	9300247	VKUA 4550 A	84...95 1.6 8V
1.6	Diferencial	Coroa lat, dir. e esq.	9427889	LM 29749 F/711/Q	84...95 1.6 8V Braseixos
1.6	Diferencial	Eixo primário, tras.	9423398, 93225217	M 88048/2/010/2 / QCL7C	84...95 1.6 8V Albarus (Dana)
1.6	Diferencial	Pinhão cônico, diant.	9427851	BT1-1751/Q	84...95 1.6 8V
1.6	Direção	Articulação axial	7317075	VKY 4965	84...95 1.6 8V Compr. 237 mm
1.6	Direção	Terminal de direção dir. e esq.	7329559	VKY 4826	84...95 1.6 8V Compr. 99 mm
1.6	Direção	Rosca sem fim, sup.	11068251	6201	84...95 1.6 8V ZF
1.6	Eixo Dianteiro	Roda, ext.	11054489	BT1-0606/Q	84...95 1.6 8V
1.6	Eixo Dianteiro	Roda, int.	9415132	L 44649/610/Q	84...95 1.6 8V
1.6	Eixo Dianteiro	Roda (Kit)	1603049	VKBA 4506	84...95 1.6 8V

Catálogo de aplicação automotiva

2013

Linha leve



Mot.	Posição Grupo	Posição	Nº Montadora	Designação SKF	Observações
GM - CHEVY 500					
1.6	Embreagem	Desengate	7333430	VKC 5045	84...95 1.6 8V
1.6	Motor	Alternador, diant.	2894770, 93246293, 904751, 94648617, 52252884	6203-2RSH / C3HTVT200	84...95 1.6 8V
1.6	Motor	Bomba d'água	9306722	VKPC 4578	84...95 1.6 8V Bomba parcial sem válvula termostática e sem furo calefação Exceto polia magnética e AC
1.6	Motor	Tensionador da correia sincronizadora	9275148	VKM 35299 H	84...95 1.6 8V
1.6	Suspensão	Bandeja diant. esq.	93.065.09	VKDS 6125	84...95 1.6 8V Superior c/ buchas
1.6	Suspensão	Bandeja diant. dir.	93.065.10	VKDS 6126	84...95 1.6 8V Superior c/ buchas
1.6	Suspensão	Bandeja diant. esq.	93.065.11	VKDS 6127	84...95 1.6 8V Inferior c/ buchas
1.6	Suspensão	Bandeja diant. dir.	93.065.12	VKDS 6128	84...95 1.6 8V Inferior c/ buchas
1.6	Suspensão	Bieleta esq. / dir.	93.065.11	VKDS 6054	84...95 1.6 8V
1.6	Suspensão	Pivô inferior	7334616	VKDS 6000	84...95 1.6 8V
1.6	Suspensão	Pivô superior	7334301	VKDS 6001	84...95 1.6 8V

GM - CLASSIC					
1.0	Diferencial	Coroa lat, dir. e esq.	90113108	32007 X/Q	94... 1.0 8/16V
1.0	Câmbio	Eixo secundário, esq.	90209004	6305 ETN9/C3	94... 1.0 8/16V
1.0	Câmbio	Rolamento	•	BB1-3302	94... 1.0 8V Câmbio F17
1.0	Direção	Articulação axial	93296755	VKY 4917	02... 1.0 8/16V c/ DH DHB Compr. 283 mm Aplicar com VKY 4851
1.0	Direção	Articulação axial	93296754	VKY 4915	02... 1.0 8/16V Opcional DM, Saginaw/DHB Compr. 326 mm
1.0	Direção	Terminal de direção dir. e esq.	93296756	VKY 4851	02... 1.0 8/16V c/ DM/DH Compr. 77,5 mm Rosca M 14x1,5
1.0	Eixo Dianteiro	Roda	93273303	BAHB 636114 B	02... 1.0 8/16V
1.0	Eixo Dianteiro	Roda (Kit)	1603195	VKBA 3403	02... 1.0 8/16V
1.0	Eixo Traseiro	Roda, ext.	11054489	BT1-0606/Q	02... 1.0 8/16V
1.0	Eixo Traseiro	Roda, int.	11070311	BT1-0607/Q	02... 1.0 8/16V
1.0	Eixo Traseiro	Roda (Kit)	1603193	VKBA 4544 A	02... 1.0 8/16V
1.0	Embreagem	Desengate	90579343 / 90250663	VKC 2215 H	94... 1.0 8V Câmbio F-15/F-17 Exceto Novo Corsa
1.0	Motor	Alternador, tras.	2894770, 93246293, 904751, 94648617, 52252884	6203-2RSH / C3HTVT200	02... 1.0 8/16V 55/100 A
1.0	Motor	Alternador, diant.	•	BB1-3065 C	02... 1.0 8/16V 55/70/100/120 A
1.0	Motor	Alternador, diant.	2894770, 93246293, 904751, 94648617, 52252884	6203-2RSH / C3HTVT200	02... 1.0 8/16V 55A
1.0	Motor	Alternador, tras.	•	6003-2RS1/C3GJN	02... 1.0 8/16V 70/120 A
1.0	Motor	Alternador, tras.	•	6202-2RSH/C3GJN	02... 1.0 8/16V Delco
1.0	Motor	Bomba d'água	90325660	VKPC 85206 A	02...01 1.0 8V Polia c/ 19 dentes 18,5 mm (exceto motor VHC)



GM

Catálogo de aplicação automotiva

2013

Linha leve



Mot.	Posição Grupo	Posição	Nº Montadora	Designação SKF	Observações
GM - CLASSIC					
1.0	Motor	Bomba d'água	1334046, 90444079, 1334066, 09192797	VKPC 85211 A	02...05 1.0 16V Polia c/ 23 dentes Larg.21 mm
1.0	Motor	Bomba d'água	93385842	VKPC 4591	02... 1.0 8V Polia c/ 19 dentes 18,5 mm (motor VHC)
1.0	Motor	Polia da correia de serviço	90530764	VKM 4909	02... 1.0 8V c/ DH
1.0	Motor	Polia da correia de serviço	93297272, 90409238	VKM 35002 H	94...02 1.0 8V c/ AC
1.0	Motor	Polia da correia de serviço	90500229 / 90502129	VKM 60001 H	02... 1.0 8V c/ AC
1.0	Motor	Tensionador da correia de serviço	90500229, 90502129, 93375464	VKM 35009 L	02... 1.0 8V c/ AC
1.0	Motor	Tensionador da correia de serviço	90411025	VKM 35008 L	02... 1.0 8V s/ AC e c/ DH
1.0	Motor	Tensionador da correia sincronizadora	90499401	VKM 15121 L	02...05 1.0 8V Inclui motor VHC
1.0	Motor	Tensionador da correia sincronizadora	9158003, 9128516, 93353848	VKM 15402 L	06... 1.0 8V Inclui motor VHC e Econoflex
1.0	Suspensão	Pivô esquerdo/direito	93325022, 90542574	VKDS 4930	02...09 1.0 8/16V Diâmetro do pino 15 mm
1.0	Transmissão	Coifa lado roda	93230068	VKJP 14853	02... 1.0 8V Eixo Dana 28 Dentes (79 19 104)
1.0	Transmissão	Coifa lado câmbio	90498406	VKJP 84870	02... 1.0 8V (54 20 94)
1.0	Transmissão	Junta deslizante	93230069	VKJA 48001 A	02...03 1.0 8V Eixo Dana (22 28 83)
1.0	Transmissão	Junta deslizante	93288943	VKJA 48005 A	02... 02/02 1.0 8V Eixo Dephi 22 dentes lado Câmbio (22 22 83)
1.0	Transmissão	Junta fixa	93230068	VKJA 41000 A	02... 1.0 8V Eixo Dana 28 Dentes lado Câmbio (22 28 81), T2
1.0	Transmissão	Junta fixa	93326482, 93288942, 93262105	VKJA 41024 A	02... 1.0 8V Eixo Dephi com 22 dentes (22 22 81), T2
1.4	Diferencial	Coroa lat. dir. e esq.	90113108	32007 X/Q	02... 1.4 8V
1.4	Câmbio	Eixo secundário, esq.	90209004	6305 ETN9/C3	02... 1.4 8V
1.4	Câmbio	Rolamento	•	BB1-3302	02... 1.4 8V Câmbio F17
1.4	Direção	Articulação axial	93296755	VKY 4917	02... 1.4 8V c/ DH DHB Compr. 283 mm Aplicar com VKY 4851
1.4	Direção	Articulação axial	93296754	VKY 4915	02... 1.4 8V opcinal DM, Saginaw/DHB Compr. 326 mm
1.4	Direção	Terminal de direção dir. e esq.	93296756	VKY 4851	02... 1.4 8V c/ DM/DH Compr. 77,5 mm Rosca M 14x1,5
1.4	Eixo Dianteiro	Roda	93273303	BAHB 636114 B	02... 1.4 8V
1.4	Eixo Dianteiro	Roda (Kit)	1603195	VKBA 3403	02... 1.4 8V
1.4	Eixo Traseiro	Roda, ext.	11054489	BT1-0606/Q	02... 1.4 8V
1.4	Eixo Traseiro	Roda, int.	11070311	BT1-0607/Q	02... 1.4 8V
1.4	Eixo Traseiro	Roda (Kit)	1603193	VKBA 4544 A	02... 1.4 8V
1.4	Embreamento	Desengate	90579343 / 90250663	VKC 2215 H	02... 1.4 8V Câmbio F-15/F-17 Exceto Novo Corsa

Catálogo de aplicação automotiva

2013

Linha leve



Mot.	Posição Grupo	Posição	Nº Montadora	Designação SKF	Observações
GM - CLASSIC					
1.4	Motor	Alternador, tras.	2894770, 93246293, 904751, 94648617, 52252884	6203-2RSH / C3HTVT200	02... 1.4 8V 55/100 A
1.4	Motor	Alternador, diant.	•	BB1-3065 C	02... 1.4 8V 55/70/100/120 A
1.4	Motor	Alternador, diant.	2894770, 93246293, 904751, 94648617, 52252884	6203-2RSH / C3HTVT200	02... 1.4 8V 55A
1.4	Motor	Alternador, tras.	•	6003-2RS1/C3GJN	02... 1.4 8V 70/120 A
1.4	Motor	Alternador, tras.	•	6202-2RSH/C3GJN	02... 1.4 8V Delco
1.4	Motor	Bomba d'água	90325660	VKPC 85206 A	02... 1.4 8V Polia c/ 19 dentes 18,5 mm (exceto motor VHC)
1.4	Motor	Polia da correia de serviço	90530764	VKM 4909	02... 1.4 8V c/ DH
1.4	Motor	Polia da correia de serviço	90500229 / 90502129	VKM 60001 H	02... 1.4 8V c/ AC
1.4	Motor	Tensionador da correia de serviço	90500229, 90502129, 93375464	VKM 35009 L	02... 1.4 8V c/ AC
1.4	Motor	Tensionador da correia sincronizadora	90499401	VKM 15121 L	02...05 1.4 8V Inclui motor VHC
1.4	Motor	Tensionador da correia sincronizadora	9158003, 9128516, 93353848	VKM 15402 L	06... 1.4 8V Inclui motor VHC e Econoflex
1.4	Suspensão	Pivô esquerdo/direito	93325022, 90542574	VKDS 4930	02...09 1.0 8/16V Diâmetro do pino 15 mm
1.4	Transmissão	Coifa lado roda	93230068	VKJP 14853	02... 1.4 8V Eixo Dana 28 dentes (79 19 104)
1.4	Transmissão	Coifa lado câmbio	90498406	VKJP 84870	02... 1.4 8V (54 20 94)
1.4	Transmissão	Junta deslizante	93230069	VKJA 48001 A	02... 1.4 8V Eixo Dana (22 28 83)
1.4	Transmissão	Junta deslizante	93288943	VKJA 48005 A	02... 02/02 1.4 8V Eixo Dephi 22 dentes lado câmbio (22 22 83)
1.4	Transmissão	Junta fixa	93230068	VKJA 41000 A	02... 1.4 8V Eixo Dana 28 dentes lado câmbio (22 28 81), T2
1.4	Transmissão	Junta fixa	93326482, 93288942, 93262105	VKJA 41024 A	02... 1.4 8V Eixo Dephi 22 dentes (22 22 81), T2
1.6	Diferencial	Coroa lat, dir. e esq.	90113108	32007 X/Q	02... 1.6 8/16V
1.6	Câmbio	Eixo secundário, esq.	90209004	6305 ETN9/C3	02... 1.6 8/16V
1.6	Câmbio	Rolamento	•	BB1-3302	02... 1.6 8V Câmbio F17
1.6	Direção	Articulação axial	93296755	VKY 4917	02... 1.6 8/16V c/ DH DHB Compr. 283 mm Aplicar com VKY 4851
1.6	Direção	Articulação axial	93296754	VKY 4915	02... 1.6 8/16V Opcional DM, Saginaw/DHB Compr. 326 mm
1.6	Direção	Terminal de direção dir. e esq.	93296756	VKY 4851	02... 1.6 8/16V c/ DM/DH Compr. 77,5 mm Rosca M 14x1,5
1.6	Eixo Dianteiro	Roda	93273303	BAHB 636114 B	02... 1.6 8/16V
1.6	Eixo Dianteiro	Roda (Kit)	1603195	VKBA 3403	02... 1.6 8/16V
1.6	Eixo Traseiro	Roda, ext.	11054489	BT1-0606/Q	02... 1.6 8/16V
1.6	Eixo Traseiro	Roda, int.	11070311	BT1-0607/Q	02... 1.6 8/16V
1.6	Eixo Traseiro	Roda (Kit)	1603193	VKBA 4544 A	02... 1.6 8/16V



GM

Catálogo de aplicação automotiva

2013

Linha leve



Mot.	Posição Grupo	Posição	Nº Montadora	Designação SKF	Observações
GM - CLASSIC					
1.6	Embreagem	Desengate	90579343 / 90250663	VKC 2215 H	02... 1.6 8V Câmbio F-15/F-17 Exceto Novo Corsa
1.6	Motor	Alternador, tras.	2894770, 93246293, 904751, 94648617, 52252884	6203-2RSH / C3HTVT200	02... 1.6 8/16V 55/100 A
1.6	Motor	Alternador, diant.	•	BB1-3065 C	02... 1.6 8/16V 55/70/100/120 A
1.6	Motor	Alternador, diant.	2894770, 93246293, 904751, 94648617, 52252884	6203-2RSH / C3HTVT200	02... 1.6 8/16V 55A
1.6	Motor	Alternador, tras.	•	6003-2RS1/C3GJN	02... 1.6 8/16V 70/120 A
1.6	Motor	Alternador, tras.	•	6202-2RSH/C3GJN	02... 1.6 8/16V Delco
1.6	Motor	Bomba d'água	90325660	VKPC 85206 A	02... 1.6 8V polia c/ 19 dentes 18,5 mm (exceto motor VHC)
1.6	Motor	Bomba d'água	1334046, 90444079, 1334066, 09192797	VKPC 85211 A	02... 1.6 16V polia c/ 23 dentes Larg.21 mm
1.6	Motor	Polia da correia de serviço	93297272, 90409238	VKM 35002 H	02... 1.6 8V c/ AC
1.6	Motor	Polia da correia de serviço	90500229 / 90502129	VKM 60001 H	02... 1.6 8V c/ AC
1.6	Motor	Tensionador da correia de serviço	90500229, 90502129, 93375464	VKM 35009 L	02... 1.6 8V c/ AC
1.6	Motor	Polia da correia sincronizadora	9128740	VKM 25150 H	02... 1.6 16V Diâm. 52,5 mm
1.6	Motor	Polia da correia sincronizadora	9128739	VKM 25152 H	02... 1.6 16V Diâm. 63 mm
1.6	Motor	Tensionador da correia sincronizadora	09128516 / 93304891	VKM 15216 L	02... 1.6 16V
1.6	Motor	Tensionador da correia sincronizadora	90499401	VKM 15121 L	02... 1.6 8V Inclui motor VHC
1.6	Suspensão	Pivô esquerdo/direito	93325022, 90542574	VKDS 4930	02...09 1.0 8/16V Diâmetro do pino 15 mm
1.6	Transmissão	Coifa lado roda	93230068	VKJP 14853	02... 1.6 8V Eixo Dana 28 dentes (79 19 104)
1.6	Transmissão	Coifa lado câmbio	90498406	VKJP 84870	02... 1.6 8V (54 20 94)
1.6	Transmissão	Junta deslizante	93230069	VKJA 48001 A	02... 1.6 8V Eixo Dana (22 28 83)
1.6	Transmissão	Junta deslizante	93288943	VKJA 48005 A	02... 04 1.6 8V Eixo Dephi 22 dentes lado câmbio (22 22 83)
1.6	Transmissão	Junta fixa	93230068	VKJA 41000 A	02... 1.6 8V Eixo Dana 28 dentes lado câmbio (22 28 81), T2
1.6	Transmissão	Junta fixa	93326482, 93288942, 93262105	VKJA 41024 A	02... 1.6 8V Eixo Dephi 22 dentes (22 22 81), T2

Catálogo de aplicação automotiva

2013

Linha leve



Mot.	Posição Grupo	Posição	Nº Montadora	Designação SKF	Observações
GM - COBALT					
1.4	Câmbio	Rolamento	•	BB1-3302	12... 1.4 8V Câmbio F17
1.4	Embreagem	Atuador hidráulico	24422061 / 09126238 / 90523765	VKCH 3102	12... 1.4 8V Câmbio F17
1.4	Suspensão	Bieleta esq. / dir.	95299172	VKDS 6165	12... 1.4 8V
GM - CORSA					
1.0	Diferencial	Coroa lat, dir. e esq.	90113108	32007 X/Q	94... 1.0 8/16V
1.0	Câmbio	Eixo secundário, esq.	90209004	6305 ETN9/C3	94... 1.0 8/16V
1.0	Câmbio	Rolamento	•	BB1-3302	94... 1.0 8V Câmbio F17
1.0	Direção	Articulação axial	93296754	VKY 4915	94...02 1.0 8/16V opcinal DM, Saginaw/DHB Compr. 326 mm
1.0	Direção	Articulação axial	93296755	VKY 4917	94...01 1.0 8/16V c/ DH DHB Compr. 283 mm Aplicar com VKY 4851
1.0	Direção	Articulação axial	322158	VKY 4932	94...99 1.0 8/16V c/ DH Compr. 281 mm Rosca M12x1,5
1.0	Direção	Articulação axial	322155	VKY 4966	94...99 1.0 8/16V c/ DM, Saginaw / DHB Compr. 325 mm Rosca M 12x1,5
1.0	Direção	Articulação axial	81249006	VKY 4900	94...99 1.0 8/16 c/ DM, ZF Compr. 312 mm Rosca M14x2
1.0	Direção	Articulação axial	93388624	VKY 4934	02... 1.0 8V c/ DH, DHB Compr. 275 mm
1.0	Direção	Articulação axial	93388623	VKY 4935	02... 1.0 8V c/ DM, DHB Compr. 292 mm
1.0	Direção	Articulação axial	93339685	VKY 6140	05... 1.0 8V c/ DEH Compr. 297 mm
1.0	Direção	Terminal de direção dir. e esq.	93229707	VKY 4830	94...99 1.0 8/16V c/ DM, ZF Compr. 77,5 mm Rosca M 12x2
1.0	Direção	Terminal de direção dir. e esq.	26011925	VKY 4831	94...99 1.0 8/16V c/ DM/DH Compr. 77,5 mm Rosca M 12x1,5
1.0	Direção	Terminal de direção dir. e esq.	93296756	VKY 4851	94...01 1.0 8/16V c/ DM/DH Compr. 77,5 mm Rosca M 14x1,5
1.0	Direção	Terminal de direção dir. e esq.	93388621	VKY 4848	02... 1.0 8V c/ DM/DH Compr. 93,5 mm Rosca M 14x1,5
1.0	Eixo Dianteiro	Roda	93273303	BAHB 636114 B	94...02 1.0 8/16V
1.0	Eixo Dianteiro	Roda (Kit)	1603195	VKBA 3403	94...02 1.0 8/16V
1.0	Eixo Dianteiro	Roda (Kit)	•	VKBA 3600 A	02... 1.0 8V Novo Corsa
1.0	Eixo Traseiro	Roda, ext.	11054489	BT1-0606/Q	94...02 1.0 8/16V
1.0	Eixo Traseiro	Roda, int.	11070311	BT1-0607/Q	94...02 1.0 8/16V
1.0	Eixo Traseiro	Roda (Kit)	1603193	VKBA 4544 A	94...02 1.0 8/16V
1.0	Eixo Traseiro	Roda (Kit)	•	VKBA 3601 A	02... 1.0 8V Novo Corsa
1.0	Embreagem	Atuador hidráulico	24422061, 09126238, 90523765	VKCH 3102	02... 1.0 8V Câmbio F-17
1.0	Embreagem	Cilindro mestre	93298712	VKCH 1503901	02... 1.0 8V Câmbio F-17 - embreagem mecânica
1.0	Embreagem	Cotovelo	13105589	VKCH 4738	02... 1.0 8V Câmbio F-17 - embreagem mecânica
1.0	Embreagem	Tubo de conexão	24404353	VKCH 4735	02... 1.0 8V Câmbio F-17 - embreagem mecânica
1.0	Embreagem	Desengate	90579343 / 90250663	VKC 2215 H	94...02 1.0 8V Câmbio F-15/F-17 Exceto Novo Corsa



GM

Catálogo de aplicação automotiva

2013

Linha leve



Mot.	Posição Grupo	Posição	Nº Montadora	Designação SKF	Observações
GM - CORSA					
1.0	Motor	Alternador, tras.	2894770, 93246293, 904751, 94648617, 52252884	6203-2RSH / C3HTVT200	94... 1.0 8/16V 55/100 A
1.0	Motor	Alternador, diant.	•	BB1-3065 C	94... 1.0 8/16V 55/70/100/120 A
1.0	Motor	Alternador, diant.	2894770, 93246293, 904751, 94648617, 52252884	6203-2RSH / C3HTVT200	94... 1.0 8/16V 55A
1.0	Motor	Alternador, tras.	•	6003-2RS1/C3GJN	94... 1.0 8/16V 70/120 A
1.0	Motor	Alternador, tras.	•	6202-2RSH/C3GJN	94... 1.0 8/16V Delco
1.0	Motor	Bomba d'água	90325660	VKPC 85206 A	94...01 1.0 8V Polia c/ 19 dentes 18,5 mm (exceto motor VHC)
1.0	Motor	Bomba d'água	1334046, 90444079, 1334066, 09192797	VKPC 85211 A	94...05 1.0 16V Polia c/ 23 dentes Larg.21 mm
1.0	Motor	Bomba d'água	93385842	VKPC 4591	02... 1.0 8V Polia c/ 19 dentes 18,5 mm (motor VHC)
1.0	Motor	Polia da correia de serviço	93297272, 90409238	VKM 35002 H	94...02 1.0 8V c/ AC
1.0	Motor	Polia da correia de serviço	90500229 / 90502129	VKM 60001 H	94... 1.0 8V c/ AC
1.0	Motor	Tensionador da correia de serviço	90500229, 90502129, 93375464	VKM 35009 L	94... 1.0 8V c/ AC
1.0	Motor	Tensionador da correia de serviço	90411025	VKM 35008 L	02...08 1.0 8V s/ AC e c/ DH
1.0	Motor	Polia da correia sincronizadora	9128740	VKM 25150 H	94...02 1.0 16V Diâm. 52,5 mm
1.0	Motor	Polia da correia sincronizadora	9128739	VKM 25152 H	94...02 1.0 16V Diâm. 63 mm
1.0	Motor	Tensionador da correia sincronizadora	09128516 / 93304891	VKM 15216 L	94...02 1.0 16V
1.0	Motor	Tensionador da correia sincronizadora	90499401	VKM 15121 L	94...05 1.0 8V Inclui motor VHC
1.0	Motor	Tensionador da correia sincronizadora	9158003, 9128516, 93353848	VKM 15402 L	06... 1.0 8V Inclui motor VHC e Econoflex
1.0	Suspensão	Bandeja diant. esq.	93.390.601.BC	VKDS 6142	02... 1.0 8V c/ bucha c/ mancal s/ pivô
1.0	Suspensão	Bandeja diant. dir.	93.390.602.BC	VKDS 6143	02... 1.0 8V c/ bucha c/ mancal s/ pivô
1.0	Suspensão	Bieleta esq. / dir.	90496116	VKDS 6050	02... 1.0 8V
1.0	Suspensão	Braço diant. esq.	90445118	VKDS 6129	94...04/98 1.0 8/16V c/ bucha
1.0	Suspensão	Braço diant. dir.	90445119	VKDS 6130	94...04/98 1.0 8/16V c/ bucha
1.0	Suspensão	Braço diant. esq.	90539887	VKDS 6131	05/98... 1.0 8/16V c/ bucha
1.0	Suspensão	Braço diant. dir.	90539888	VKDS 6132	05/98... 1.0 8/16V c/ bucha
1.0	Suspensão	Pivô esquerdo/direito	90216542, 90295324	VKDS 4929	94...04/98 1.0 8/16V Mod. antigo
1.0	Suspensão	Pivô esquerdo/direito	93325022, 90542574	VKDS 4930	05/98...12/02 1.0 8/16V Mod. antigo s/ AC
1.0	Suspensão	Pivô esquerdo/direito	93381792	VKDS 4931	02... 1.0 8V Mod. Novo Corsa

Catálogo de aplicação automotiva

2013

Linha leve



Mot.	Posição Grupo	Posição	Nº Montadora	Designação SKF	Observações
GM - CORSA					
1.0	Suspensão	Suporte da barra tensora esq.	90445100	VKDS 6119	94...04/98 1.0 8/16V
1.0	Suspensão	Suporte da barra tensora dir.	90445101	VKDS 6120	94...04/98 1.0 8/16V
1.0	Suspensão	Suporte da barra tensora esq.	93.310.651.E	VKDS 6121	05/98... 1.0 8/16V
1.0	Suspensão	Suporte da barra tensora dir.	93.310.651.D	VKDS 6122	05/98... 1.0 8/16V
1.0	Transmissão	Coifa lado roda	93230068	VKJP 14853	94... 1.0 8V Eixo Dana 28 dentes (79 19 104)
1.0	Transmissão	Coifa lado câmbio	90498406	VKJP 84870	94... 1.0 8V (54 20 94)
1.0	Transmissão	Junta deslizante	93230069	VKJA 48001 A	94...03 1.0 8V Eixo Dana (22 28 83)
1.0	Transmissão	Junta deslizante	93288943	VKJA 48005 A	94... 02/02 1.0 8V Eixo Dephi 22 dentes lado câmbio (22 22 83)
1.0	Transmissão	Junta fixa	93230068	VKJA 41000 A	94... 1.0 8V Eixo Dana 28 dentes lado câmbio (22 28 81), T2
1.0	Transmissão	Junta fixa	93326482, 93288942, 93262105	VKJA 41024 A	94... 1.0 8V Eixo Dephi 22 dentes (22 22 81), T2
1.4	Diferencial	Coroa lat, dir. e esq.	90113108	32007 X/Q	94... 1.4 8V
1.4	Câmbio	Eixo secundário, esq.	90209004	6305 ETN9/C3	94... 1.4 8V
1.4	Câmbio	Rolamento	•	BB1-3302	94... 1.4 8V Câmbio F17
1.4	Direção	Articulação axial	93296755	VKY 4917	94...02 1.4 8V c/ DH DHB Compr. 283 mm Aplicar com VKY 4851
1.4	Direção	Articulação axial	322158	VKY 4932	94...99 1.4 8V c/ DH Compr. 281 mm Rosca M12x1,5
1.4	Direção	Articulação axial	322155	VKY 4966	94...99 1.4 8V c/ DM, Saginaw / DHB Compr. 325 mm Rosca M 12x1.5
1.4	Direção	Articulação axial	93296754	VKY 4915	94...02 1.4 8V opcional DM, Saginaw/DHB Compr. 326 mm
1.4	Direção	Articulação axial	81249006	VKY 4900	94...99 1.4 8V c/ DM, ZF Compr. 312 mm Rosca M14x2
1.4	Direção	Articulação axial	93388624	VKY 4934	02... 1.4 8V c/ DH, DHB Compr. 275 mm
1.4	Direção	Articulação axial	93388623	VKY 4935	02... 1.4 8V c/ DM, DHB Compr. 292 mm
1.4	Direção	Articulação axial	93339685	VKY 6140	05... 1.4 8V c/ DEH Compr. 297 mm
1.4	Direção	Terminal de direção dir. e esq.	93229707	VKY 4830	94...99 1.4 8/16V c/ DM, ZF Compr. 77,5 mm Rosca M 12x2
1.4	Direção	Terminal de direção dir. e esq.	26011925	VKY 4831	94...99 1.4 8/16V c/ DM/DH Compr. 77,5 mm Rosca M 12x1,5
1.4	Direção	Terminal de direção dir. e esq.	93296756	VKY 4851	94...01 1.4 8/16V c/ DM/DH Compr. 77,5 mm Rosca M 14x1,5
1.4	Direção	Terminal de direção dir. e esq.	93388621	VKY 4848	02... 1.4 8V c/ DM/DH Compr. 93,5 mm Rosca M 14x1,5
1.4	Eixo Dianteiro	Roda	93273303	BAHB 636114 B	94...02 1.4 8V
1.4	Eixo Dianteiro	Roda (Kit)	1603195	VKBA 3403	94...02 1.4 8/16V
1.4	Eixo Dianteiro	Roda (Kit)	•	VKBA 3600 A	02... 1.4 8V Novo Corsa
1.4	Eixo Traseiro	Roda, ext.	11054489	BT1-0606/Q	94...02 1.4 8/16V
1.4	Eixo Traseiro	Roda, int.	11070311	BT1-0607/Q	94...02 1.4 8/16V
1.4	Eixo Traseiro	Roda (Kit)	1603193	VKBA 4544 A	94...02 1.4 8/16V
1.4	Eixo Traseiro	Roda (Kit)	•	VKBA 3601 A	02... 1.4 8V Novo Corsa



GM

Catálogo de aplicação automotiva

2013

Linha leve



Mot.	Posição Grupo	Posição	Nº Montadora	Designação SKF	Observações
GM - CORSA					
1.4	Embreagem	Atuador hidráulico	24422061, 09126238, 90523765	VKCH 3102	02... 1.4 8V Câmbio F-17
1.4	Embreagem	Cilindro mestre	93298712	VKCH 1503901	02... 1.4 8V Câmbio F-17 - embreagem mecânica
1.4	Embreagem	Cotovelo	13105589	VKCH 4738	02... 1.4 8V Câmbio F-17 - embreagem mecânica
1.4	Embreagem	Tubo de conexão	24404353	VKCH 4735	02... 1.4 8V Câmbio F-17 - embreagem mecânica
1.4	Embreagem	Desengate	90579343 / 90250663	VKC 2215 H	94...02 1.4 8V Câmbio F-15/F-17 Exceto Novo Corsa
1.4	Motor	Alternador, tras.	2894770, 93246293, 904751, 94648617, 52252884	6203-2RSH / C3HTVT200	94... 1.4 8V 55/100 A
1.4	Motor	Alternador, diant.	•	BB1-3065 C	94... 1.4 8V 55/70/100/120 A
1.4	Motor	Alternador, diant.	2894770, 93246293, 904751, 94648617, 52252884	6203-2RSH / C3HTVT200	94... 1.4 8V 55A
1.4	Motor	Alternador, tras.	•	6003-2RS1/C3GJN	94... 1.4 8V 70/120 A
1.4	Motor	Alternador, tras.	•	6202-2RSH/C3GJN	94... 1.4 8V Delco
1.4	Motor	Bomba d'água	90325660	VKPC 85206 A	94...01 1.4 8V Polia c/ 19 dentes 18,5 mm (exceto motor VHC)
1.4	Motor	Bomba d'água	93385842	VKPC 4591	02... 1.4 8V Polia c/ 19 dentes 18,5 mm (motor VHC)
1.4	Motor	Polia da correia de serviço	93297272, 90409238	VKM 35002 H	94...02 1.4 8V c/ AC
1.4	Motor	Polia da correia de serviço	90500229 / 90502129	VKM 60001 H	94... 1.4 8V c/ AC
1.4	Motor	Tensionador da correia de serviço	90500229, 90502129, 93375464	VKM 35009 L	94... 1.4 8V c/ AC
1.4	Motor	Tensionador da correia de serviço	90411025	VKM 35008 L	02...08 1.4 8V s/ AC e c/ DH
1.4	Motor	Polia da correia sincronizadora	9128740	VKM 25150 H	94...02 1.4 16V Diâm. 52,5 mm
1.4	Motor	Polia da correia sincronizadora	9128739	VKM 25152 H	94...02 1.4 16V Diâm. 63 mm
1.4	Motor	Tensionador da correia sincronizadora	09128516 / 93304891	VKM 15216 L	94...02 1.4 16V
1.4	Motor	Tensionador da correia sincronizadora	90499401	VKM 15121 L	94...05 1.4 8V Inclui motor VHC
1.4	Motor	Tensionador da correia sincronizadora	9158003, 9128516, 93353848	VKM 15402 L	06... 1.4 8V Inclui motor VHC e Econoflex
1.4	Suspensão	Bandeja diant. esq.	93.390.601.BC	VKDS 6142	02... 1.4 8V inclui motor VHC e Econoflex c/ bucha c/ mancal s/ pivô
1.4	Suspensão	Bandeja diant. dir.	93.390.602.BC	VKDS 6143	02... 1.4 8V inclui motor VHC e Econoflex c/ bucha c/ mancal s/ pivô
1.4	Suspensão	Bieleta esq. / dir.	90496116	VKDS 6050	02... 1.4 8V
1.4	Suspensão	Braço diant. esq.	90445118	VKDS 6129	94...04/98 1.4 8V c/ bucha
1.4	Suspensão	Braço diant. dir.	90445119	VKDS 6130	94...04/98 1.4 8V c/ bucha
1.4	Suspensão	Braço diant. esq.	90539887	VKDS 6131	05/98... 1.4 8V c/ bucha
1.4	Suspensão	Braço diant. dir.	90539888	VKDS 6132	05/98... 1.4 8V c/ bucha

Catálogo de aplicação automotiva

2013

Linha leve



Mot.	Posição Grupo	Posição	Nº Montadora	Designação SKF	Observações
GM - CORSA					
1.4	Suspensão	Pivô esquerdo/direito	90216542, 90295324	VKDS 4929	94...04/98 1.4 8V Mod. antigo
1.4	Suspensão	Pivô esquerdo/direito	93325022, 90542574	VKDS 4930	05/98...02 1.4 8V Mod. antigo s/ AC
1.4	Suspensão	Pivô esquerdo/direito	93381792	VKDS 4931	02... 1.4 8V Mod. Novo Corsa
1.4	Suspensão	Suporte da barra tensora esq.	90445100	VKDS 6119	94...04/98 1.4 8V
1.4	Suspensão	Suporte da barra tensora dir.	90445101	VKDS 6120	94...04/98 1.4 8V
1.4	Suspensão	Suporte da barra tensora esq.	93.310.651.E	VKDS 6121	05/98... 1.4 8V c/ bucha
1.4	Suspensão	Suporte da barra tensora dir.	93.310.651.D	VKDS 6122	05/98... 1.4 8V c/ bucha
1.4	Transmissão	Coifa lado roda	93230068	VKJP 14853	94... 1.4 8V Eixo Dana 28 dentes (79 19 104)
1.4	Transmissão	Coifa lado câmbio	90498406	VKJP 84870	94... 1.4 8V (54 20 94)
1.4	Transmissão	Junta deslizante	93230069	VKJA 48001 A	94...03 1.4 8V Eixo Dana (22 28 83)
1.4	Transmissão	Junta deslizante	93288943	VKJA 48005 A	94... 02/02 1.4 8V Eixo Dephi com 22 dentes lado câmbio (22 22 83)
1.4	Transmissão	Junta fixa	93230068	VKJA 41000 A	94... 1.4 8V Eixo Dana 28 dentes lado câmbio (22 28 81), T2
1.4	Transmissão	Junta fixa	93326482, 93288942, 93262105	VKJA 41024 A	94... 1.4 8V Eixo Dephi 22 dentes (22 22 81), T2
1.6	Diferencial	Coroa lat, dir. e esq.	90113108	32007 X/Q	94...04 1.6 8/16V
1.6	Câmbio	Eixo secundário, esq.	90209004	6305 ETN9/C3	94...04 1.6 8/16V
1.6	Câmbio	Rolamento	•	BB1-3302	94...04 1.6 8V Câmbio F17
1.6	Direção	Articulação axial	93296754	VKY 4915	94...02 1.6 8/16V Opcional DM, Saginaw/DHB Compr. 326 mm
1.6	Direção	Articulação axial	93296755	VKY 4917	94...02 1.6 8/16V c/ DH DHB Compr. 283 mm aplicar com VKY 4851
1.6	Direção	Articulação axial	322158	VKY 4932	94...99 1.6 8/16V c/ DH Compr. 281 mm Rosca M12x1,5
1.6	Direção	Articulação axial	322155	VKY 4966	94...99 1.6 8/16V c/ DM, Saginaw / DHB Compr. 325 mm Rosca M 12x1,5
1.6	Direção	Articulação axial	81249006	VKY 4900	94...99 1.6 8/16 c/ DM, ZF Compr. 312 mm Rosca M14x2
1.6	Direção	Terminal de direção dir. e esq.	93229707	VKY 4830	94...99 1.6 8/16V c/ DM, ZF Compr. 77,5 mm Rosca M 12x2
1.6	Direção	Terminal de direção dir. e esq.	26011925	VKY 4831	94...99 1.6 8/16V c/ DM/DH Compr. 77,5 mm Rosca M 12x1,5
1.6	Direção	Terminal de direção dir. e esq.	93296756	VKY 4851	94...04 1.6 8/16V c/ DM/DH Compr. 77,5 mm Rosca M 14x1,5
1.6	Eixo Dianteiro	Roda	93273303	BAHB 636114 B	94...04 1.6 8/16V
1.6	Eixo Dianteiro	Roda (Kit)	1603195	VKBA 3403	94...04 1.6 8/16V
1.6	Eixo Traseiro	Roda, ext.	11054489	BT1-0606/Q	94...04 1.6 8/16V
1.6	Eixo Traseiro	Roda, int.	11070311	BT1-0607/Q	94...04 1.6 8/16V
1.6	Eixo Traseiro	Roda (Kit)	1603193	VKBA 4544 A	94...04 1.6 8/16V
1.6	Embreagem	Desengate	90579343 / 90250663	VKC 2215 H	94...02 1.6 8V Câmbio F-15/F-17 Exceto Novo Corsa



Catálogo de aplicação automotiva

2013

Linha leve



Mot.	Posição Grupo	Posição	Nº Montadora	Designação SKF	Observações
GM - CORSA					
1.6	Motor	Alternador, tras.	2894770, 93246293, 904751, 94648617, 52252884	6203-2RSH / C3HTVT200	94...04 1.6 8/16V 55/100 A
1.6	Motor	Alternador, diant.	•	BB1-3065 C	94...04 1.6 8/16V 55/70/100/120 A
1.6	Motor	Alternador, diant.	2894770, 93246293, 904751, 94648617, 52252884	6203-2RSH / C3HTVT200	94...04 1.6 8/16V 55A
1.6	Motor	Alternador, tras.	•	6003-2RS1/C3GJN	94...04 1.6 8/16V 70/120 A
1.6	Motor	Alternador, tras.	•	6202-2RSH/C3GJN	94...04 1.6 8/16V Delco
1.6	Motor	Bomba d'água	90325660	VKPC 85206 A	94...04 1.6 8V Polia c/ 19 dentes 18,5 mm (exceto motor VHC)
1.6	Motor	Bomba d'água	1334046, 90444079, 1334066, 09192797	VKPC 85211 A	94...04 1.6 16V Polia c/ 23 dentes Larg. 21 mm
1.6	Motor	Polia da correia de serviço	93297272, 90409238	VKM 35002 H	94...04 1.6 8V c/ AC
1.6	Motor	Polia da correia de serviço	90500229 / 90502129	VKM 60001 H	94...04 1.6 8V c/ AC
1.6	Motor	Tensionador da correia de serviço	90500229, 90502129, 93375464	VKM 35009 L	94...04 1.6 8V c/ AC
1.6	Motor	Polia da correia sincronizadora	9128740	VKM 25150 H	94...04 1.6 16V Diâm. 52,5 mm
1.6	Motor	Polia da correia sincronizadora	9128739	VKM 25152 H	94...04 1.6 16V Diâm. 63 mm
1.6	Motor	Tensionador da correia sincronizadora	09128516 / 93304891	VKM 15216 L	94...04 1.6 16V
1.6	Motor	Tensionador da correia sincronizadora	90499401	VKM 15121 L	94...04 1.6 8V Inclui motor VHC
1.6	Suspensão	Bandeja diant. esq.	93.390.601.BC	VKDS 6142	94...04 1.6 8V c/ bucha c/ mancal s/ pivô
1.6	Suspensão	Bandeja diant. dir.	93.390.602.BC	VKDS 6143	94...04 1.6 8V c/ bucha c/ mancal s/ pivô
1.6	Suspensão	Braço diant. esq.	90445118	VKDS 6129	94...04/98 1.6 8V c/ bucha
1.6	Suspensão	Braço diant. dir.	90445119	VKDS 6130	94...04/98 1.6 8V c/ bucha
1.6	Suspensão	Braço diant. esq.	90539887	VKDS 6131	05/98... 1.6 8V c/ bucha
1.6	Suspensão	Braço diant. dir.	90539888	VKDS 6132	05/98... 1.6 8V c/ bucha
1.6	Suspensão	Pivô esquerdo/direito	90216542, 90295324	VKDS 4929	94...04/98 1.6 8/16V Mod. antigo
1.6	Suspensão	Pivô esquerdo/direito	93325022, 90542574	VKDS 4930	05/98...04 1.6 8/16V Mod. antigo s/ AC
1.6	Suspensão	Suporte da barra tensora esq.	90445100	VKDS 6119	94...04/98 1.6 8V
1.6	Suspensão	Suporte da barra tensora dir.	90445101	VKDS 6120	94...04/98 1.6 8V
1.6	Suspensão	Suporte da barra tensora esq.	93.310.651.E	VKDS 6121	05/98... 1.6 8V
1.6	Suspensão	Suporte da barra tensora dir.	93.310.651.D	VKDS 6122	05/98... 1.6 8V
1.6	Transmissão	Coifa lado roda	93230068	VKJP 14853	94...04 1.6 8V Eixo Dana 28 dentes (79 19 104)

Catálogo de aplicação automotiva

2013

Linha leve



Mot.	Posição Grupo	Posição	Nº Montadora	Designação SKF	Observações
GM - CORSA					
1.6	Transmissão	Coifa lado câmbio	90498406	VKJP 84870	94...04 1.6 8V (54 20 94)
1.6	Transmissão	Junta deslizante	93230069	VKJA 48001 A	94...04 1.6 8V Eixo Dana (22 28 83)
1.6	Transmissão	Junta deslizante	93288943	VKJA 48005 A	94... 02/04 1.6 8V Eixo Dephi 22 dentes lado câmbio (22 22 83)
1.6	Transmissão	Junta fixa	93230068	VKJA 41000 A	94...04 1.6 8V Eixo Dana 28 dentes lado câmbio (22 28 81), T2
1.6	Transmissão	Junta fixa	93326482, 93288942, 93262105	VKJA 41024 A	94...04 1.6 8V Eixo Dephi 22 dentes (22 22 81), T2
1.8	Diferencial	Coroa lat. dir. e esq.	90113108	32007 X/Q	02... 1.8 8V
1.8	Câmbio	Eixo secundário, esq.	90209004	6305 ETN9/C3	02... 1.8 8V
1.8	Câmbio	Rolamento	•	BB1-3302	02... 1.8 8V Câmbio F17
1.8	Direção	Articulação axial	93388624	VKY 4934	02... 1.8 8V c/ DH, DHB Compr. 275 mm
1.8	Direção	Articulação axial	93388623	VKY 4935	02... 1.8 8V c/ DM, DHB Compr. 292 mm
1.8	Direção	Articulação axial	93339685	VKY 6140	05... 1.8 8V c/ DEH Compr. 297 mm
1.8	Direção	Terminal de direção dir. e esq.	93388621	VKY 4848	02... 1.8 8V c/ DM/DH Compr. 93,5 mm Rosca M 14x1,5
1.8	Eixo Dianteiro	Roda (Kit)	•	VKBA 3600 A	02... 1.8 8V Novo Corsa
1.8	Eixo Traseiro	Roda (Kit)	•	VKBA 3601 A	02... 1.8 8V Novo Corsa
1.8	Embreagem	Atuador hidráulico	24422061, 09126238, 90523765	VKCH 3102	02... 1.8 8V Câmbio F-17
1.8	Embreagem	Cilindro mestre	93298712	VKCH 1503901	02... 1.8 8V Câmbio F-17 - embreagem mecânica
1.8	Embreagem	Cotovelo	13105589	VKCH 4738	02... 1.8 8V Câmbio F-17 - embreagem mecânica
1.8	Embreagem	Tubo de conexão	24404353	VKCH 4735	02... 1.8 8V Câmbio F-17 - embreagem mecânica
1.8	Motor	Alternador, tras.	2894770, 93246293, 904751, 94648617, 52252884	6203-2RSH / C3HTVT200	02... 1.8 8V 55/100 A
1.8	Motor	Alternador, diant.	•	BB1-3065 C	02... 1.8 8V 55/70/100/120 A
1.8	Motor	Alternador, diant.	2894770, 93246293, 904751, 94648617, 52252884	6203-2RSH / C3HTVT200	02... 1.8 8V 55A
1.8	Motor	Alternador, tras.	•	6003-2RS1/C3GJN	02... 1.8 8V 70/120 A
1.8	Motor	Alternador, tras.	•	6202-2RSH/C3GJN	02... 1.8 8V Delco
1.8	Motor	Bomba d'água	93368514, 7083258	VKPC 4602	02... 1.8 8V Polia c/ 19 dentes 18,5 mm (motor VHC)
1.8	Motor	Polia da correia de serviço	90500229 / 90502129	VKM 60001 H	02... 1.8 8V c/ AC
1.8	Motor	Polia da correia de serviço	90571758	VKM 4810	02... 1.8 8V
1.8	Motor	Polia da correia de serviço	93302612, 94700296	VKM 4753	02... 1.8 8V
1.8	Motor	Polia da correia de serviço	93374496	VKM 4794	02... 1.8 8V
1.8	Motor	Tensionador da correia de serviço	93384813, 93374496	VKM 4752	02... 1.8 8V
1.8	Motor	Tensionador da correia de serviço	90571758	VKM 4813	02... 1.8 8V c/ DH eletrônica modulada



GM

Catálogo de aplicação automotiva

2013

Linha leve



Mot.	Posição Grupo	Posição	Nº Montadora	Designação SKF	Observações
GM - CORSA					
1.8	Motor	Tensionador da correia de serviço	90500229, 90502129, 93375464	VKM 35009 L	02... 1.8 8V c/ AC
1.8	Motor	Tensionador da correia sincronizadora	9158003, 9128516, 93353848	VKM 15402 L	02... 1.8 8V Inclui motor VHC e Econoflex
1.8	Suspensão	Bandeja diant. esq.	93.390.601.BC	VKDS 6142	02... 1.8 8V c/ bucha c/ mancal s/ pivô
1.8	Suspensão	Bandeja diant. dir.	93.390.602.BC	VKDS 6143	02... 1.8 8V c/ bucha c/ mancal s/ pivô
1.8	Suspensão	Bieleta esq. / dir.	90496116	VKDS 6050	02... 1.8 8V
1.8	Suspensão	Braço diant. esq.	90539887	VKDS 6131	02... 1.8 8V c/ bucha
1.8	Suspensão	Braço diant. dir.	90539888	VKDS 6132	02... 1.8 8V c/ bucha
1.8	Suspensão	Pivô esquerdo/direito	93381792	VKDS 4931	02... 1.8 8V Mod. Novo Corsa
1.8	Suspensão	Suporte da barra tensora esq.	93.310.651.E	VKDS 6121	02... 1.8 8V
1.8	Suspensão	Suporte da barra tensora dir.	93.310.651.D	VKDS 6122	02... 1.8 8V
1.8	Transmissão	Coifa lado roda	93230068	VKJP 14853	02... 1.8 8V Eixo Dana 28 dentes (79 19 104)
1.8	Transmissão	Coifa lado câmbio	90498406	VKJP 84870	02... 1.8 8V (54 20 94)

GM - CRUZE					
1.8	Eixo Dianteiro	Roda	•	BR930815	11... 1.8 16V C18SEL c/ ABS
1.8	Eixo Traseiro	Roda	•	BR930810	11... 1.8 16V C18SEL c/ ABS
1.8	Motor	Bomba d'água	•	VKPC 85312	11... 1.8 16V C18SEL
1.8	Motor	Tensionador da correia sincronizadora	•	VKM 15260	11... 1.8 16V C18SEL
1.8	Suspensão	Bieleta esq. / dir.	13219141	VKDS 6164	11... 1.8 16V C18SEL

GM - D10					
4.0	Diferencial	Coroa lat. dir. e esq.	94653899	368 A/362 X/Q	1985 4.0 s/ 4x4
4.0	Diferencial	Pinhão cônico, diant.	9418356, 93225220, 7451155	M 802048/011 / QCL7C	1985 4.0 s/ 4x4
4.0	Diferencial	Pinhão cônico, diant.	9423398, 93225217	M 88048/2/010 / 2/QCL7C	1985 4.0 s/ 4x4
4.0	Direção	Braço pitman esq.	94651679, 14013038, 52256814	VKY 6172	1985 4.0 c/ DH, DHB
4.0	Direção	Braço pitman	94651679	VKY 6174	1985 4.0 c/ DH, ZF
4.0	Direção	Braço auxiliar	3817956, 14045696, 94634078	VKY 6173	1985 4.0 c/ DH, ZF e DM, DHB
4.0	Direção	Terminal de direção ext.	94648486	VKY 4845	1985 4.0 Compr. 160 mm Rosca direita
4.0	Eixo Dianteiro	Roda, ext.	457049, 00457047/8	LM 806649/610/Q	1985 4.0
4.0	Eixo Dianteiro	Roda, int.	457052	LM 48548/510/Q	1985 4.0
4.0	Embreamento	Desengate	900018, 7332487, 93291794	VKC 5052 H	1985 4.0 Motor Perkins diesel aspirado
4.0	Motor	Bomba d'água	70992164	VKPC 4556	1985 4.0 Mot. Perkins 4236 4 cil. c/ polia
4.0	Motor	Bomba d'água	709921646	VKPC 4551	1985 4.0 Mot. Perkins 4236 4 cil. s/ polia
4.0	Suspensão	Pivô superior	52258111	VKDS 4738	1985 4.0

Catálogo de aplicação automotiva

2013

Linha leve



Mot.	Posição Grupo	Posição	Nº Montadora	Designação SKF	Observações
GM - D10					
4.0	Suspensão	Pivô inferior	52258112	VKDS 4739	1985 4.0
4.0	Suspensão	Pivô superior	94630475	VKDS 4740	1985 4.0
4.0	Suspensão	Pivô inferior	94630474	VKDS 4741	1985 4.0
4.0	Suspensão	Suporte da bandeja diant. esq.	73.639.27	VKDS 6138	64...84 4.0 Superior
4.0	Suspensão	Suporte da bandeja diant. dir.	73.639.28	VKDS 6139	64...84 4.0 Superior
4.0	Suspensão	Suporte do amortecedor tras. esq.	73.172.07	VKDS 6140	85...92 4.0
4.0	Suspensão	Suporte do amortecedor tras. dir.	73.172.08	VKDS 6141	85...92 4.0

GM - D20					
3.9	Câmbio	Eixo secundário	73622694, 94632993	6308 NR	86...96 3.9 4 marchas
3.9	Câmbio	Eixo primário, tras.	73622694, 94632993	6308 NR	86...96 3.9 5 marchas
3.9	Diferencial	Coroa lat, dir. e esq.	94653899	368 A/362 X/Q	85...96 3.9 s/ 4x4
3.9	Diferencial	Pinhão cônico, diant.	9418356, 93225220, 7451155	M 802048/011 / QCL7C	86...96 3.9 c/ ou s/ 4x4
3.9	Diferencial	Pinhão cônico, diant.	9423398, 93225217	M 88048/2/010/2 / QCL7C	86...96 3.9 c/ ou s/ 4x4
3.9	Diferencial	Coroa lat, dir. e esq.	9412265	31594/2/31520/2	88...90 3.9
3.9	Diferencial	Pinhão cônico, diant.	9415226	31594/2/31520/2	88...90 3.9
3.9	Direção	Terminal de direção ext.	94648486	VKY 4845	86...92 3.9 Compr. 160 mm Rosca direita
3.9	Direção	Braço pitman esq.	94651679, 14013038, 52256814	VKY 6172	86...96 3.9 c/ DH, DHB
3.9	Direção	Braço pitman	94651679	VKY 6174	86...96 3.9 c/ DH, ZF
3.9	Direção	Braço auxiliar	3817956, 14045696, 94634078	VKY 6173	86...96 3.9 c/ DH, ZF e DM, DHB
3.9	Eixo Dianteiro	Roda, ext.	457049, 00457047/8	LM 806649/610/Q	85...97 3.9
3.9	Eixo Dianteiro	Roda, int.	457052	LM 48548/510/Q	85...97 3.9
3.9	Eixo Traseiro	Roda, ext.	94630962	368 A/362 A/Q	85...97 3.9
3.9	Eixo Traseiro	Roda, int.	94630960	3982/3920/2/Q	85...97 3.9
3.9	Embreagem	Cilindro escravo	93257961, 93209347, 93257962	VKCH 151045	93...96 3.9
3.9	Embreagem	Cilindro mestre	93209347	VKCH 101080	93...96 3.9
3.9	Motor	Bomba d'água	BG4T8501 AB, BF7T8501 AB, ARR3290C	VKPC 84425 A	80...90 3.9 Mot. Maxion
3.9	Suspensão	Pivô superior	52258111	VKDS 4738	86...92 3.9
3.9	Suspensão	Pivô inferior	52258112	VKDS 4739	86...92 3.9
3.9	Suspensão	Pivô superior	94630475	VKDS 4740	86...96 3.9
3.9	Suspensão	Pivô inferior	94630474	VKDS 4741	93...96 3.9
3.9	Suspensão	Suporte da bandeja diant. esq.	73.639.27	VKDS 6138	85...92 3.9 Superior



GM

Catálogo de aplicação automotiva

2013

Linha leve



Mot.	Posição Grupo	Posição	Nº Montadora	Designação SKF	Observações
GM - D20					
3.9	Suspensão	Suporte da bandeja diant. dir.	73.639.28	VKDS 6139	85...92 3.9 Superior
3.9	Suspensão	Suporte do amortecedor tras. esq.	73.172.07	VKDS 6140	93...96 3.9
3.9	Suspensão	Suporte do amortecedor tras. dir.	73.172.08	VKDS 6141	93...96 3.9
4.0	Câmbio	Eixo secundário	73622694, 94632993	6308 NR	86...96 4.0 4 marchas
4.0	Câmbio	Eixo primário, tras.	73622694, 94632993	6308 NR	86...96 4.0 5 marchas
4.0	Diferencial	Coroa lat, dir. e esq.	94653899	368 A/362 X/Q	85...96 4.0 s/ 4x4
4.0	Diferencial	Pinhão cônico, diant.	9418356, 93225220, 7451155	M 802048/011 / QCL7C	86...96 4.0 c/ ou s/ 4x4
4.0	Diferencial	Pinhão cônico, diant.	9423398, 93225217	M 88048/2/010/2 / QCL7C	86...96 4.0 c/ ou s/ 4x4
4.0	Diferencial	Coroa lat, dir. e esq.	9412265	31594/2/31520/2	88...90 4.0
4.0	Diferencial	Pinhão cônico, diant.	9415226	31594/2/31520/2	88...90 4.0
4.0	Direção	Terminal de direção ext.	94648486	VKY 4845	86...92 4.0 Compr. 160 mm Rosca direita
4.0	Direção	Braço pitman esq.	94651679, 14013038, 52256814	VKY 6172	86...96 4.0 c/ DH, DHB
4.0	Direção	Braço pitman	94651679	VKY 6174	86...96 4.0 c/ DH, ZF
4.0	Direção	Braço auxiliar	3817956, 14045696, 94634078	VKY 6173	86...96 4.0 c/ DH, ZF e DM, DHB
4.0	Eixo Dianteiro	Roda, ext.	52250236	18590/18520/Q	85...97 3.9 4x4
4.0	Eixo Dianteiro	Roda, ext.	457049, 00457047/8	LM 806649/610/Q	85...97 4.0 12V
4.0	Eixo Dianteiro	Roda, int.	457052	LM 48548/510/Q	85...97 4.0 12V
4.0	Eixo Dianteiro	Roda, ext.	52250236	18590/18520/Q	85...97 4.0 12V 4x4
4.0	Eixo Traseiro	Roda, ext.	94630962	368 A/362 A/Q	85...97 4.0 12V
4.0	Eixo Traseiro	Roda, int.	94630960	3982/3920/2/Q	85...97 4.0 12V
4.0	Embreagem	Desengate	900018, 7332487, 93291794	VKC 5052 H	85...96 Motor Maxion Aspirado/Turbo
4.0	Embreagem	Cilindro escravo	93257961, 93209347, 93257962	VKCH 151045	93...96 4.0
4.0	Embreagem	Cilindro mestre	93209347	VKCH 101080	93...96 4.0
4.0	Motor	Bomba d'água	70992165	VKPC 4559	84...92 4.0 Mot. Perkins QB20B 4 cil. c/ polia
4.0	Motor	Bomba d'água	70992165, 70991456, 70992164	VKPC 4548	85...96 4.0 Mot. Perkins QB20B 4 cil. s/ polia
4.0	Motor	Bomba d'água	70992563	VKPC 4563	86...96 4.0 Mot. Maxion diesel S4T/S4T Plus 4 cil. c/ polia dupla
4.0	Suspensão	Pivô inferior	52258112	VKDS 4739	86...96 4.0
4.0	Suspensão	Pivô superior	94630475	VKDS 4740	93...96 4.0
4.0	Suspensão	Pivô inferior	94630474	VKDS 4741	93...96 4.0

Catálogo de aplicação automotiva

2013

Linha leve



Mot.	Posição Grupo	Posição	Nº Montadora	Designação SKF	Observações
GM - IPANEMA					
1.8	Diferencial	Coroa lat, dir. e esq.	90142867	JL 69349 X/310/Q	89...97 1.8 8V
1.8	Direção	Terminal de direção dir.	94638748	VKY 6114	89...97 1.8 8V c/ DM Compr. 66 mm
1.8	Direção	Terminal de direção esq.	94638747	VKY 6113	89...97 1.8 8V c/ DM Compr. 66 mm
1.8	Eixo Dianteiro	Roda	1603191, 90279332, 90486460, 94655750	BAHB 311396 AA B	89...97 1.8 8V
1.8	Eixo Dianteiro	Roda (Kit)	1603191, 90486460	VKBA 4736	89...97 1.8 8V
1.8	Eixo Traseiro	Roda, ext.	11054489	BT1-0606/Q	89...97 1.8 8V
1.8	Eixo Traseiro	Roda, int.	11070311	BT1-0607/Q	89...97 1.8 8V
1.8	Eixo Traseiro	Roda (Kit)	1603193	VKBA 4544 A	89...97 1.8 8V
1.8	Embreagem	Desengate	90251210, 90251702, 90278884, 90129166	VKC 2238 H	89...97 1.8 8V
1.8	Motor	Alternador, diant.	2894770, 93246293, 904751, 94648617, 52252884	6203-2RSH / C3HTVT200	89...97 1.8 8V Bosch
1.8	Motor	Alternador, tras.	•	6201-2RSH/C3GJN	89...97 1.8 8V Bosch
1.8	Motor	Bomba d'água	94636985, 52250937, 93231147, 93224702	VKPC 85400 A	89...95 1.8 8V Polia c/ 21 dentes
1.8	Motor	Bomba d'água	90466344, 90448047, 93284725	VKPC 85409 A	96...97 1.8 8V Polia c/ 25 dentes e larg. 26 mm
1.8	Motor	Polia do compressor	52251292, 70670195, 70810058	VKM 34299 H	91...96 1.8 8V c/ AC/DH
1.8	Motor	Tensionador da correia sincronizadora	93202400	VKM 60007 A	89...94 1.8 8V
1.8	Motor	Tensionador da correia sincronizadora	9158003, 9128516, 93353848	VKM 15402 L	95...97 1.8 8V
1.8	Suspensão	Bieleta esq. / dir.	52266999	VKDS 6085	91...97 1.8 8V
1.8	Suspensão	Pivô esquerdo/direito	52282309	VKDS 4933	89...97 1.8 8V
1.8	Transmissão	Junta fixa	90147008, 90125875, 93225298	VKJA 41021 A	89...08/93 1.8 8V (33 25 90), T2
1.8	Transmissão	Junta fixa	93225238	VKJA 41030 A	09/93...97 1.8 8V (33 25 90), T2
1.8	Transmissão	Coifa lado câmbio	90112609	VKJP 84862	89...97 1.8 8V
2.0	Diferencial	Coroa lat, dir. e esq.	90142867	JL 69349 X/310/Q	89...97 2.0 8V
2.0	Direção	Terminal de direção dir.	94638748	VKY 6114	89...97 2.0 8V c/ DM Compr. 66 mm
2.0	Direção	Terminal de direção esq.	94638747	VKY 6113	89...97 2.0 8V c/ DM Compr. 66 mm
2.0	Eixo Dianteiro	Roda	1603191, 90279332, 90486460, 94655750	BAHB 311396 AA B	89...97 2.0 8V
2.0	Eixo Dianteiro	Roda (Kit)	1603191, 90486460	VKBA 4736	89...97 2.0 8V
2.0	Eixo Traseiro	Roda, ext.	11054489	BT1-0606/Q	89...97 2.0 8V



Catálogo de aplicação automotiva

2013

Linha leve



Mot.	Posição Grupo	Posição	Nº Montadora	Designação SKF	Observações
GM - IPANEMA					
2.0	Eixo Traseiro	Roda, int.	11070311	BT1-0607/Q	89...97 2.0 8V
2.0	Eixo Traseiro	Roda (Kit)	1603193	VKBA 4544 A	89...97 2.0 8V
2.0	Embreagem	Desengate	90251210, 90251702, 90278884, 90129166	VKC 2238 H	89...97 2.0 8V
2.0	Motor	Alternador, diant.	2894770, 93246293, 904751, 94648617, 52252884	6203-2RSH / C3HTVT200	89...97 2.0 8V Bosch
2.0	Motor	Alternador, tras.	•	6201-2RSH/C3GJN	89...97 2.0 8V Bosch
2.0	Motor	Bomba d'água	94636985, 52250937, 93231147, 93224702	VKPC 85400 A	89...95 2.0 8V Polia c/ 21 dentes
2.0	Motor	Bomba d'água	90466344, 90448047, 93284725	VKPC 85409 A	96...97 2.0 8V Polia c/ 25 dentes e larg. 26 mm
2.0	Motor	Polia do compressor	52251292, 70670195, 70810058	VKM 34299 H	91...96 2.0 8V c/ AC/DH
2.0	Motor	Tensionador da correia sincronizadora	93202400	VKM 60007 A	89...94 2.0 8V
2.0	Motor	Tensionador da correia sincronizadora	9158003, 9128516, 93353848	VKM 15402 L	95...97 2.0 8V
2.0	Suspensão	Bieleta esq. / dir.	52266999	VKDS 6085	91...97 2.0 8V
2.0	Suspensão	Pivô esquerdo/direito	52282309	VKDS 4933	89...97 2.0 8V
2.0	Transmissão	Junta fixa	90147008, 90125875, 93225298	VKJA 41021 A	89...08/93 2.0 8V (33 25 90), T2
2.0	Transmissão	Junta fixa	93225238	VKJA 41030 A	09/93...97 2.0 8V (33 25 90), T2
2.0	Transmissão	Coifa lado câmbio	90112609	VKJP 84862	89...97 2.0 8V

GM - KADETT					
1.8	Diferencial	Coroa lat, dir. e esq.	90142867	JL 69349 X/310/Q	89...98 1.8 8V
1.8	Direção	Terminal de direção dir.	94638748	VKY 6114	89...98 1.8 8V c/ DM Compr. 66 mm
1.8	Direção	Terminal de direção esq.	94638747	VKY 6113	89...98 1.8 8V c/ DM Compr. 66 mm
1.8	Eixo Dianteiro	Roda	1603191, 90279332, 90486460, 94655750	BAHB 311396 AA B	89...98 1.8 8V
1.8	Eixo Dianteiro	Roda (Kit)	1603191, 90486460	VKBA 4736	89...98 1.8 8V
1.8	Eixo Traseiro	Roda, ext.	11054489	BT1-0606/Q	89...98 1.8 8V
1.8	Eixo Traseiro	Roda, int.	11070311	BT1-0607/Q	89...98 1.8 8V
1.8	Eixo Traseiro	Roda (Kit)	1603193	VKBA 4544 A	89...98 1.8 8V
1.8	Embreagem	Desengate	90251210, 90251702, 90278884, 90129166	VKC 2238 H	89...98 1.8 8V

Catálogo de aplicação automotiva

2013

Linha leve



Mot.	Posição Grupo	Posição	Nº Montadora	Designação SKF	Observações
GM - KADETT					
1.8	Motor	Tensionador da correia sincronizadora	93202400	VKM 60007 A	89...95 1.8 8V
1.8	Motor	Tensionador da correia sincronizadora	9158003, 9128516, 93353848	VKM 15402 L	95...98 1.8 8V
1.8	Motor	Bomba d'água	94636985, 52250937, 93231147, 93224702	VKPC 85400 A	89...95 1.8 8V Polia c/ 21 dentes
1.8	Motor	Alternador, diant.	2894770, 93246293, 904751, 94648617, 52252884	6203-2RSH / C3HTVT200	89...98 1.8 8V Bosch
1.8	Motor	Alternador, diant.	2894770, 93246293, 904751, 94648617, 52252884	6203-2RSH / C3HTVT200	89...98 1.8 8V Bosch
1.8	Motor	Polia do compressor	52251292, 70670195, 70810058	VKM 34299 H	91...96 1.8 8V c/ AC/DH
1.8	Motor	Bomba d'água	90466344, 90448047, 93284725	VKPC 85409 A	96...98 1.8 8V Polia c/ 25 dentes e larg. 26 mm
1.8	Suspensão	Bieleta esq. / dir.	52266999	VKDS 6085	91...97 1.8 8V
1.8	Suspensão	Coifa lado câmbio	90112609	VKJP 84862	89...98 1.8 8V
1.8	Suspensão	Junta fixa	90147008, 90125875, 93225298	VKJA 41021 A	89...08/93 1.8 8V (33 25 90), T2
1.8	Suspensão	Junta fixa	93225238	VKJA 41030 A	09/93...98 1.8 8V (33 25 90), T2
1.8	Suspensão	Pivô esquerdo/direito	52282309	VKDS 4933	89...98 1.8 8V
2.0	Diferencial	Coroa lat, dir. e esq.	90142867	JL 69349 X/310/Q	89...98 2.0 8V
2.0	Direção	Terminal de direção dir.	94638748	VKY 6114	89...98 2.0 8V c/ DM Compr. 66 mm
2.0	Direção	Terminal de direção esq.	94638747	VKY 6113	89...98 2.0 8V c/ DM Compr. 66 mm
2.0	Eixo Dianteiro	Roda	1603191, 90279332, 90486460, 94655750	BAHB 311396 AA B	89...98 2.0 8V
2.0	Eixo Dianteiro	Roda (Kit)	1603191, 90486460	VKBA 4736	89...98 2.0 8V
2.0	Eixo Traseiro	Roda, ext.	11054489	BT1-0606/Q	89...98 2.0 8V
2.0	Eixo Traseiro	Roda, int.	11070311	BT1-0607/Q	89...98 2.0 8V
2.0	Eixo Traseiro	Roda (Kit)	1603193	VKBA 4544 A	89...98 2.0 8V
2.0	Embreagem	Desengate	90251210, 90251702, 90278884, 90129166	VKC 2238 H	89...98 2.0 8V
2.0	Motor	Tensionador da correia sincronizadora	93202400	VKM 60007 A	89...95 2.0 8V
2.0	Motor	Tensionador da correia sincronizadora	9158003, 9128516, 93353848	VKM 15402 L	95...98 2.0 8V



GM

Catálogo de aplicação automotiva

2013



Linha leve

Mot.	Posição Grupo	Posição	Nº Montadora	Designação SKF	Observações
GM - KADETT					
2.0	Motor	Bomba d'água	94636985, 52250937, 93231147, 93224702	VKPC 85400 A	89...95 2.0 8V Polia c/ 21 dentes
2.0	Motor	Alternador, diant.	2894770, 93246293, 904751, 94648617, 52252884	6203-2RSH / C3HTVT200	89...98 2.0 8V Bosch
2.0	Motor	Alternador, diant.	2894770, 93246293, 904751, 94648617, 52252884	6203-2RSH / C3HTVT200	89...98 2.0 8V Bosch
2.0	Motor	Polia do compressor	52251292, 70670195, 70810058	VKM 34299 H	91...96 2.0 8V c/ AC/DH
2.0	Motor	Bomba d'água	90466344, 90448047, 93284725	VKPC 85409 A	96...98 2.0 8V Polia c/ 25 dentes e larg. 26 mm
2.0	Suspensão	Bieleta esq. / dir.	52266999	VKDS 6085	91...97 2.0 8V
2.0	Suspensão	Coifa lado câmbio	90112609	VKJP 84862	89...98 2.0 8V
2.0	Suspensão	Junta fixa	90147008, 90125875, 93225298	VKJA 41021 A	89...08/93 2.0 8V (33 25 90), T2
2.0	Suspensão	Junta fixa	93225238	VKJA 41030 A	09/93...98 2.0 8V (33 25 90), T2
2.0	Suspensão	Pivô esquerdo/direito	52282309	VKDS 4933	89...98 2.0 8V

GM - MALIBU					
2.4	Eixo Dianteiro	Roda	•	BR930317	10... 2.4 LTZ
2.4	Eixo Traseiro	Roda	•	BR930430	10... 2.4 LTZ
2.4	Suspensão	Bieleta esq. / dir.	13219141	VKDS 6164	10... 2.4 LTZ

GM - MARAJÓ					
1.4	Câmbio	Eixo intermediário, tras.	94650599, 954862	6206 NR	80...89 1.4 8V Clark 4/5 marchas
1.4	Câmbio	Eixo primário	94650599, 954862	6206 NR	80...89 1.4 8V Clark 4/5 marchas
1.4	Câmbio	Eixo primário, tras.	94650599, 954862	6206 NR	80...89 1.4 8V Clark 4/5 marchas
1.4	Câmbio	Eixo secundário, tras	94650599, 954862	6206 NR	80...89 1.4 8V Clark 4/5 marchas
1.4	Câmbio	Eixo secundário, diant.	94621544	BK 4020	80...89 1.4 8V Clark 4 marchas
1.4	Cardan	Cruzeta	9300247	VKUA 4550 A	80...89 1.4 8V
1.4	Diferencial	Coroa lat, dir. e esq.	9427889	LM 29749 F/711/Q	80...89 1.4 8V Braseixos
1.4	Diferencial	Eixo primário, tras.	9423398, 93225217	M 88048/2/010/2 / QCL7C	84...89 1.4 8V Albarus (Dana)
1.4	Diferencial	Pinhão cônico, diant.	9427851	BT1-1751/Q	80...89 1.4 8V
1.4	Direção	Articulação axial	7317075	VKY 4965	80...89 1.4 8V Compr. 237 mm
1.4	Direção	Terminal de direção dir. e esq.	7329559	VKY 4826	80...89 1.4 8V Compr. 99 mm
1.4	Direção	Rosca sem fim, sup.	11068251	6201	80...89 1.4 8V ZF

Catálogo de aplicação automotiva

2013

Linha leve



Mot.	Posição Grupo	Posição	Nº Montadora	Designação SKF	Observações
GM - MARAJÓ					
1.4	Eixo Dianteiro	Roda, ext.	11054489	BT1-0606/Q	80...89 1.4 8V
1.4	Eixo Dianteiro	Roda, int.	9415132	L 44649/610/Q	80...89 1.4 8V
1.4	Eixo Dianteiro	Roda (Kit)	1603049	VKBA 4506	80...89 1.4 8V
1.4	Embreagem	Desengate	7333430	VKC 5045	80...89 1.4 8V
1.4	Motor	Alternador, diant.	2894770, 93246293, 904751, 94648617, 52252884	6203-2RSH / C3HTVT200	80...89 1.4 8V
1.4	Motor	Bomba d'água	9306722	VKPC 4578	80...89 1.4 8V Bomba parcial sem válvula termostática e sem furo calefação Exceto polia magnética e AC
1.4	Motor	Tensionador da correia sincronizadora	9275148	VKM 35299 H	80...89 1.4 8V
1.4	Suspensão	Bandeja diant. esq.	93.065.09	VKDS 6125	80...89 1.4 8V Superior c/ buchas
1.4	Suspensão	Bandeja diant. dir.	93.065.10	VKDS 6126	80...89 1.4 8V Superior c/ buchas
1.4	Suspensão	Bandeja diant. esq.	93.065.11	VKDS 6127	80...89 1.4 8V Inferior c/ buchas
1.4	Suspensão	Bandeja diant. dir.	93.065.12	VKDS 6128	80...89 1.4 8V Inferior c/ buchas
1.4	Suspensão	Bieleta esq. / dir.	93.065.11	VKDS 6054	80...89 1.4 8V
1.4	Suspensão	Pivô inferior	7334616	VKDS 6000	80...89 1.4 8V
1.4	Suspensão	Pivô superior	7334301	VKDS 6001	80...89 1.4 8V
1.6	Câmbio	Eixo secundário, diant.	94621544	BK 4020	82...89 1.6 8V Clark 4 marchas
1.6	Câmbio	Eixo intermediário, tras.	94650599, 954862	6206 NR	82...89 1.6 8V Clark 4/5 marchas
1.6	Câmbio	Eixo primário	94650599, 954862	6206 NR	82...89 1.6 8V Clark 4/5 marchas
1.6	Câmbio	Eixo primário, tras.	94650599, 954862	6206 NR	82...89 1.6 8V Clark 4/5 marchas
1.6	Câmbio	Eixo secundário, tras	94650599, 954862	6206 NR	82...89 1.6 8V Clark 4/5 marchas
1.6	Cardan	Cruzeta	9300247	VKUA 4550 A	82...89 1.6 8V
1.6	Diferencial	Pinhão cônico, diant.	9427851	BT1-1751/Q	82...89 1.6 8V
1.6	Diferencial	Coroa lat, dir. e esq.	9427889	LM 29749 F/711/Q	82...89 1.6 8V Braseixos
1.6	Diferencial	Eixo primário, tras.	9423398, 93225217	M 88048/2/010/2 / QCL7C	84...89 1.6 8V Albarus (Dana)
1.6	Direção	Articulação axial	7317075	VKY 4965	82...89 1.6 8V Compr. 237 mm
1.6	Direção	Terminal de direção dir. e esq.	7329559	VKY 4826	82...89 1.6 8V Compr. 99 mm
1.6	Direção	Rosca sem fim, sup.	11068251	330757 C	82...89 1.6 8V ZF
1.6	Eixo Dianteiro	Roda, ext.	11054489	BT1-0606/Q	82...89 1.6 8V
1.6	Eixo Dianteiro	Roda, int.	9415132	L 44649/610/Q	82...89 1.6 8V
1.6	Eixo Dianteiro	Roda (Kit)	1603049	VKBA 4506	82...89 1.6 8V
1.6	Embreagem	Desengate	7333430	VKC 5045	82...89 1.6 8V
1.6	Motor	Alternador, diant.	2894770, 93246293, 904751, 94648617, 52252884	6203-2RSH / C3HTVT200	82...89 1.6 8V
1.6	Motor	Bomba d'água	9306722	VKPC 4578	82...89 1.6 8V Bomba parcial sem válvula termostática e sem furo calefação Exceto polia magnética e AC



GM

Catálogo de aplicação automotiva

2013

Linha leve



Mot.	Posição Grupo	Posição	Nº Montadora	Designação SKF	Observações
GM - MARAJÓ					
1.6	Motor	Tensionador da correia sincronizadora	9275148	VKM 35299 H	82...89 1.6 8V
1.6	Suspensão	Bandeja diant. esq.	93.065.09	VKDS 6125	82...89 1.6 8V superior c/ buchas
1.6	Suspensão	Bandeja diant. dir.	93.065.10	VKDS 6126	82...89 1.6 8V superior c/ buchas
1.6	Suspensão	Bandeja diant. esq.	93.065.11	VKDS 6127	82...89 1.6 8V inferior c/ buchas
1.6	Suspensão	Bandeja diant. dir.	93.065.12	VKDS 6128	82...89 1.6 8V inferior c/ buchas
1.6	Suspensão	Bieleta esq. / dir.	93.065.11	VKDS 6054	82...89 1.6 8V
1.6	Suspensão	Pivô inferior	7334616	VKDS 6000	82...89 1.6 8V
1.6	Suspensão	Pivô superior	7334301	VKDS 6001	82...89 1.6 8V

Mot.	Posição Grupo	Posição	Nº Montadora	Designação SKF	Observações
GM - MERIVA					
1.4	Direção	Articulação axial	93388624	VKY 4934	08... 1.4 8V c/ DH Compr. 275 mm
1.4	Direção	Articulação axial	93388623	VKY 4935	08... 1.4 8V c/ DM Compr. 292 mm
1.4	Direção	Terminal de direção dir. e esq.	93398900	VKY 4849	08... 1.4 8V c/ DM/DH Compr. 106 mm
1.4	Eixo Dianteiro	Roda (Kit)	93362342	VKBA 3600 A	08... 1.4 8V s/ ABS
1.4	Eixo Traseiro	Roda	90468191, 9156621	BAR-0029 D / VK108	08... 1.4 8V s/ ABS
1.4	Eixo Traseiro	Roda (Kit)	1604303, 9156621, 90540262	VKBA 3422	08... 1.4 8V s/ ABS
1.4	Embreagem	Cilindro mestre	93323612	VKCH 1503902	08... 1.4 8V Econo.Flex Câmbio F-17
1.4	Embreagem	Atuador hidráulico	24422061, 09126238, 90523765	VKCH 3102	08... 1.4 8V Econo.Flex Câmbio F-17
1.4	Embreagem	Cotovelo	13105589	VKCH 4738	08... 1.4 8V Econo.Flex Câmbio F-17
1.4	Embreagem	Tubo de conexão	93320438	VKCH 4737	08... 1.4 8V Econo.Flex Câmbio F-17
1.4	Motor	Bomba d'água	93385842	VKPC 4591	08... 1.4 8V polia c/ 19 dentes 18,5 mm (motor VHC)
1.4	Motor	Tensionador da correia sincronizadora	9158003, 9128516, 93353848	VKM 15402 L	08... 1.4 8V
1.4	Suspensão	Bandeja diant. esq.	93.368.868.BC	VKDS 6144	08... 1.4 8V c/ bucha c/ mancal s/ pivô
1.4	Suspensão	Bandeja diant. dir.	93.368.869.BC	VKDS 6145	08... 1.4 8V c/ bucha c/ mancal s/ pivô
1.4	Suspensão	Pivô esquerdo/direito	93381792	VKDS 4779	08... 1.4 8V
1.8	Câmbio	Rolamento	•	BB1-3302	03... 1.8 8/16V Câmbio F-17
1.8	Direção	Articulação axial	93388624	VKY 4934	03... 1.8 8/16V c/ DH Compr. 275 mm
1.8	Direção	Articulação axial	93388623	VKY 4935	03... 1.8 8/16V c/ DM Compr. 292 mm
1.8	Direção	Terminal de direção dir. e esq.	93398900	VKY 4849	03... 1.8 8/16V c/ DM/DH Compr. 106 mm
1.8	Eixo Dianteiro	Roda (Kit)	93362342	VKBA 3600 A	03... 1.8 8/16 s/ ABS
1.8	Eixo Traseiro	Roda	90468191, 9156621	BAR-0029 D / VK108	03... 1.8 8/16 s/ ABS
1.8	Eixo Traseiro	Roda (Kit)	1604303, 9156621, 90540262	VKBA 3422	03... 1.8 8/16 s/ ABS
1.8	Embreagem	Atuador hidráulico	24422061, 09126238, 90523765	VKCH 3102	03... 1.8 8/16V Câmbio F-17 - embreagem mecânica
1.8	Embreagem	Cilindro mestre	93323612	VKCH 1503902	03... 1.8 8/16V Câmbio F-17 - embreagem mecânica

Catálogo de aplicação automotiva

2013

Linha leve



Mot.	Posição Grupo	Posição	Nº Montadora	Designação SKF	Observações
GM - MERIVA					
1.8	Embreagem	Cotovelo	13105589	VKCH 4738	03... 1.8 8/16V Câmbio F-17 - embreagem mecânica
1.8	Embreagem	Tubo de conexão	93320438	VKCH 4737	03... 1.8 8/16V Câmbio F-17 - embreagem mecânica
1.8	Motor	Bomba d'água	90536039, 7083361	VKPC 4601	03...04 1.8 16V Polia c/ 23 dentes
1.8	Motor	Bomba d'água	93368514, 7083258	VKPC 4602	03... 1.8 8V Polia c/ 19 dentes 18,5 mm (motor VHC)
1.8	Motor	Polia da correia de serviço	93302612, 94700296	VKM 4753	03... 1.8 8/16V
1.8	Motor	Polia da correia de serviço	93374496	VKM 4794	03... 1.8 8/16V
1.8	Motor	Polia da correia de serviço	90571758	VKM 4810	03... 1.8 8/16V c/ DH e eletrônica modulada
1.8	Motor	Tensionador da correia de serviço	93384813, 93374496	VKM 4752	03... 1.8 8/16V
1.8	Motor	Tensionador da correia de serviço	90571758	VKM 4813	03... 1.8 8V c/ DH e eletrônica modulada
1.8	Motor	Tensionador da correia sincronizadora	9158003, 9128516, 93353848	VKM 15402 L	03... 1.8 8V
1.8	Motor	Polia da correia sincronizadora	9128740	VKM 25150 H	03...04 1.8 16V Ø=52,5 mm
1.8	Motor	Polia da correia sincronizadora	9128739	VKM 25152 H	03...04 1.8 16V Ø=63 mm
1.8	Motor	Tensionador da correia sincronizadora	09128516 / 93304891	VKM 15216 L	03...04 1.8 16V
1.8	Suspensão	Bandeja diant. esq.	93.368.868.BC	VKDS 6144	03... 1.8 8V c/ bucha c/ mancal s/ pivô
1.8	Suspensão	Bandeja diant. dir.	93.368.869.BC	VKDS 6145	03... 1.8 8V c/ bucha c/ mancal s/ pivô
1.8	Suspensão	Bieleta esq. / dir.	90496116	VKDS 6050	03... 1.8 8V
1.8	Suspensão	Pivô esquerdo/direito	93381792	VKDS 4779	03... 1.8 8/16V

GM - MONTANA

1.4	Câmbio	Rolamento	•	BB1-3302	08... 1.4 8V Câmbio F-17
1.4	Direção	Articulação axial	93339685	VKY 6140	08... 1.4 8V c/ DE Compr. 297 mm
1.4	Direção	Articulação axial	93388624	VKY 4934	08... 1.4 8V Econo Flex c/ DH Compr. 275 mm
1.4	Direção	Terminal de direção dir. e esq.	93398900	VKY 4849	08... 1.4 8V Econo Flex c/ DM/DH Compr. 106
1.4	Direção	Terminal de direção dir. e esq.	93296754	VKY 4915	11... 1.4 8V DM Compr. 326 mm Nova Montana
1.4	Eixo Dianteiro	Roda (Kit)	93362342	VKBA 3600 A	08... 1.4 8V
1.4	Eixo Traseiro	Roda	90468191, 9156621	BAR-0029 D / VK108	08...10 1.4 8V s/ ABS 4 furos
1.4	Eixo Traseiro	Roda (Kit)	1604303, 9156621, 90540262	VKBA 3422	08...10 1.4 8V s/ ABS 4 furos
1.4	Eixo Traseiro	Roda	90498849	BAR-0045 B / VK108	08...10 1.4 8V c/ ABS 4 furos
1.4	Eixo Traseiro	Roda (Kit)	1604302	VKBA 3409	08...10 1.4 8V c/ ABS 4 furos
1.4	Eixo Traseiro	Roda	•	BAR-0108 D	11... 1.4V c/ ABS 4 furos Nova Montana
1.4	Eixo Traseiro	Roda (Kit)	•	VKBA 3652	11... 1.4V c/ ABS 4 furos Nova Montana
1.4	Embreagem	Cilindro mestre	93298712	VKCH 1503901	08... 1.4 8V Câmbio F-17 - embreagem mecânica



GM

Catálogo de aplicação automotiva

2013

Linha leve



Mot.	Posição Grupo	Posição	Nº Montadora	Designação SKF	Observações
GM - MONTANA					
1.4	Embreagem	Atuador hidráulico	24422061, 09126238, 90523765	VKCH 3102	08... 1.4 8V Econo Flex Câmbio F-17
1.4	Embreagem	Cotovelo	13105589	VKCH 4738	08... 1.4 8V Câmbio F-17 - embreagem mecânica
1.4	Motor	Bomba d'água	93385842	VKPC 4591	08... 1.4 8V Polia c/ 19 dentes 18,5 mm (motor VHC)
1.4	Motor	Tensionador da correia sincronizadora	9158003, 9128516, 93353848	VKM 15402 L	08... 1.4 8V Econo Flex
1.4	Suspensão	Bandeja diant. esq.	93.368.868.BC	VKDS 6144	08... 1.4 8V c/ bucha c/ mancal s/ pivô
1.4	Suspensão	Bandeja diant. dir.	93.368.869.BC	VKDS 6145	08... 1.4 8V c/ bucha c/ mancal s/ pivô
1.4	Suspensão	Bieleta esq. / dir.	90496116	VKDS 6050	08... 1.4 8V
1.4	Suspensão	Pivô esquerdo/direito	93381792	VKDS 4931	08... 11 1.4 8V Econo Flex
1.4	Suspensão	Suporte da barra tensora esq.	94703213	VKDS 6123	10... 1.4 8V Nova Montana
1.4	Suspensão	Suporte da barra tensora dir.	94703214	VKDS 6124	10... 1.4 8V Nova Montana
1.8	Câmbio	Rolamento	•	BB1-3302	04...10 1.8 8V Câmbio F-17
1.8	Direção	Articulação axial	93339685	VKY 6140	04... 1.8 8V 1.8 8V c/ DE Compr. 297 mm
1.8	Direção	Articulação axial	93388624	VKY 4934	04... 1.8 8V Flexpower c/ DH Compr. 275 mm
1.8	Direção	Articulação axial	93388623	VKY 4935	04...05 1.8 8V Flexpower c/ DE Compr. 292 mm
1.8	Direção	Terminal de direção dir. e esq.	93388621	VKY 4848	04...05 1.8 8V Flexpower c/ DM/DH Compr. 93,5 mm
1.8	Direção	Terminal de direção dir. e esq.	93398900	VKY 4849	05... 1.8 8V c/ DM/DH Compr. 106
1.8	Direção	Terminal de direção dir. e esq.	93296754	VKY 4915	11... 1.8 8V DM Compr. 326 mm/Nova Montana
1.8	Eixo Dianteiro	Roda (Kit)	93362342	VKBA 3600 A	04... 1.8 8V
1.8	Eixo Traseiro	Roda	90468191, 9156621	BAR-0029 D / VK108	04...10 1.8 8V s/ ABS 4 furos
1.8	Eixo Traseiro	Roda (Kit)	1604303, 9156621, 90540262	VKBA 3422	04...10 1.8 8V s/ ABS 4 furos
1.8	Eixo Traseiro	Roda	90498849	BAR-0045 B / VK108	04...10 1.4 8V c/ ABS 4 furos
1.8	Eixo Traseiro	Roda (Kit)	1604302	VKBA 3409	04...10 1.4 8V c/ ABS 4 furos
1.8	Eixo Traseiro	Roda	•	BAR-0108 D	11... 1.8V c/ ABS Nova Montana
1.8	Eixo Traseiro	Roda (Kit)	•	VKBA 3652	11... 1.8V c/ ABS Nova Montana
1.8	Embreagem	Cilindro mestre	93298712	VKCH 1503901	04...10 1.8 8V Câmbio F-17 - embreagem mecânica
1.8	Embreagem	Atuador hidráulico	24422061, 09126238, 90523765	VKCH 3102	04...10 1.8 8V MPFI Câmbio F-17
1.8	Embreagem	Cotovelo	13105589	VKCH 4738	04... 1.8 8V Câmbio F-17
1.8	Motor	Polia da correia de serviço	93302612, 94700296	VKM 4753	04... 1.8 8/16V
1.8	Motor	Polia da correia de serviço	93374496	VKM 4794	04... 1.8 8/16V
1.8	Motor	Tensionador da correia de serviço	93384813, 93374496	VKM 4752	04... 1.8 8/16V
1.8	Motor	Bomba d'água	93368514, 7083258	VKPC 4602	04...11 1.8 8V Polia c/ 19 dentes 18,5 mm (motor VHC)

Catálogo de aplicação automotiva

2013

Linha leve



Mot.	Posição Grupo	Posição	Nº Montadora	Designação SKF	Observações
GM - MONTANA					
1.8	Motor	Tensionador da correia sincronizadora	9158003, 9128516, 93353848	VKM 15402 L	04... 1.8 8V Flexpower
1.8	Suspensão	Bandeja diant. esq.	93.368.868.BC	VKDS 6144	04... 1.8 8V c/ bucha c/ mancal s/ pivô
1.8	Suspensão	Bandeja diant. dir.	93.368.869.BC	VKDS 6145	04... 1.8 8V c/ bucha c/ mancal s/ pivô
1.8	Suspensão	Bieleta esq. / dir.	90496116	VKDS 6050	04... 1.8 8V
1.8	Suspensão	Pivô esquerdo/direito	93381792	VKDS 4931	04...11 1.8 8V
1.8	Transmissão	Junta fixa	93326482, 93288942, 93262105	VKJA 41024 A	10/04... 1.8 8V Eixo Dephi c/ 22 dentes (22 22 81), T2

GM - MONZA					
1.6	Diferencial	Coroa lat, dir. e esq.	90142867	JL 69349 X/310/Q	82...86 1.6 8V
1.6	Direção	Terminal de direção dir.	94638748	VKY 6114	82...86 1.6 8V c/ DM Compr. 66 mm
1.6	Direção	Terminal de direção esq.	94638747	VKY 6113	82...86 1.6 8V c/ DM Compr. 66 mm
1.6	Eixo Dianteiro	Roda	1603191, 90279332, 90486460, 94655750	BAHB 311396 AA B	82...86 1.6 8V
1.6	Eixo Dianteiro	Roda (Kit)	1603191, 90486460	VKBA 4736	82...86 1.8 8V
1.6	Eixo Traseiro	Roda, ext.	11054489	BT1-0606/Q	82...86 1.6 8V
1.6	Eixo Traseiro	Roda, int.	11070311	BT1-0607/Q	82...86 1.6 8V
1.6	Eixo Traseiro	Roda (Kit)	1603193	VKBA 4544 A	82...86 1.6 8V
1.6	Embreagem	Desengate	90251210, 90251702, 90278884, 90129166	VKC 2238 H	82...86 1.6 8V
1.6	Motor	Alternador, diant.	2894770, 93246293, 904751, 94648617, 52252884	6203-2RSH / C3HTVT200	82...86 1.6 8V Bosch
1.6	Motor	Alternador, tras.	•	6201-2RSH/C3GJN	82...86 1.6 8V Bosch
1.6	Motor	Bomba d'água	94636985, 93231147, 93224702	VKPC 85400 A	89...86 1.6 8V Polia c/ 21 dentes
1.6	Suspensão	Bieleta esq. / dir.	11085481	VKDS 6088	...90
1.6	Suspensão	Pivô inferior	94635311, 90095280, 93222812	VKDS 4932	82...86 1.6 8V
1.6	Transmissão	Junta fixa	90147008, 90125875, 93225298	VKJA 41021 A	82...86 1.6 8V (33 25 90), T2
1.6	Transmissão	Coifa lado câmbio	90112609	VKJP 84862	82...86 1.6 8V (65 22 97)
1.6	Transmissão	Coifa lado roda	90125491	VKJP 14855	82...86 1.6 8V (83 22 84)
1.8	Diferencial	Coroa lat, dir. e esq.	90142867	JL 69349 X/310/Q	82...96 1.8 8V
1.8	Direção	Terminal de direção dir.	94638748	VKY 6114	82...96 1.8 8V c/ DM Compr. 66 mm
1.8	Direção	Terminal de direção esq.	94638747	VKY 6113	82...96 1.8 8V c/ DM Compr. 66 mm



GM

Catálogo de aplicação automotiva

2013

Linha leve



Mot.	Posição Grupo	Posição	Nº Montadora	Designação SKF	Observações
GM - MONZA					
1.8	Eixo Dianteiro	Roda	1603191, 90279332, 90486460, 94655750	BAHB 311396 AA B	82...96 1.8 8V
1.8	Eixo Dianteiro	Roda (Kit)	1603191, 90486460	VKBA 4736	82...96 1.8 8V
1.8	Eixo Traseiro	Roda, ext.	11054489	BT1-0606/Q	82...96 1.8 8V
1.8	Eixo Traseiro	Roda, int.	11070311	BT1-0607/Q	82...96 1.8 8V
1.8	Eixo Traseiro	Roda (Kit)	1603193	VKBA 4544 A	82...96 1.8 8V
1.8	Embreagem	Desengate	90251210, 90251702, 90278884, 90129166	VKC 2238 H	82...94 1.8 8V
1.8	Motor	Alternador, diant.	2894770, 93246293, 904751, 94648617, 52252884	6203-2RSH / C3HTVT200	82...96 1.8 8V Bosch
1.8	Motor	Alternador, tras.	•	6201-2RSH/C3GJN	82...86 1.8 8V Bosch
1.8	Motor	Bomba d'água	93231147, 93224702, 52250937	VKPC 4573	87...88 1.8 8V c/ chapa de proteção Polia c/ 21 dentes
1.8	Motor	Bomba d'água	94636985, 52250937, 93231147, 93224702	VKPC 85400 A	82...96 1.6 8V Polia c/ 21 dentes
1.8	Motor	Polia do compressor	52251292, 70670195, 70810058	VKM 34299 H	91...96 1.8 8V c/ AC/DH
1.8	Motor	Tensionador da correia sincronizadora	93202400	VKM 60007 A	82...95 1.8 8V
1.8	Motor	Tensionador da correia sincronizadora	9158003, 9128516, 93353848	VKM 15402 L	1996 1.8 8V
1.8	Suspensão	Bieleta eq. / dir.	11085481	VKDS 6088	...90
1.8	Suspensão	Pivô inferior	94635311, 90095280, 93222812	VKDS 4932	82...96 1.8 8V
1.8	Transmissão	Junta fixa	90147008, 90125875, 93225298	VKJA 41021 A	82...08/93 1.8 8V (33 25 90), T2
1.8	Transmissão	Junta fixa	93225238	VKJA 41030 A	09/93...96 1.8 8V (33 25 90), T2
1.8	Transmissão	Coifa lado câmbio	90112609	VKJP 84862	82...96 1.8 8V (65 22 97)
1.8	Transmissão	Coifa lado roda	90125491	VKJP 14855	92...96 1.8 8V (83 22 84)
2.0	Diferencial	Coroa lat, dir. e esq.	90142867	JL 69349 X/310/Q	87...96 2.0 8V
2.0	Direção	Terminal de direção dir.	94638748	VKY 6114	87...96 2.0 8V c/ DM Compr. 66 mm
2.0	Direção	Terminal de direção esq.	94638747	VKY 6113	87...96 2.0 8V c/ DM Compr. 66 mm
2.0	Eixo Dianteiro	Roda	1603191, 90279332, 90486460, 94655750	BAHB 311396 AA B	87...96 2.0 8V
2.0	Eixo Dianteiro	Roda (Kit)	1603191, 90486460	VKBA 4736	87...98 2.0 8V
2.0	Eixo Traseiro	Roda, ext.	11054489	BT1-0606/Q	87...96 2.0 8V

Catálogo de aplicação automotiva

2013

Linha leve



Mot.	Posição Grupo	Posição	Nº Montadora	Designação SKF	Observações
GM - MONZA					
2.0	Eixo Traseiro	Roda, int.	11070311	BT1-0607/Q	87...96 2.0 8V
2.0	Eixo Traseiro	Roda (Kit)	1603193	VKBA 4544 A	87...96 2.0 8V
2.0	Embreagem	Desengate	90251210, 90251702, 90278884, 90129166	VKC 2238 H	87...96 2.0 8V
2.0	Motor	Bomba d'água	93224702, 52250937	VKPC 4573	87...88 1.8 8V c/ chapa de proteção Polia c/21 dentes
2.0	Motor	Bomba d'água	94636985, 52250937, 93231147, 93224702	VKPC 85400 A	87...95 2.0 8V Polia c/ 21 dentes
2.0	Motor	Bomba d'água	90466344, 90448047, 93284725	VKPC 85409 A	1996 2.0 8V Polia c/ 25 dentes e larg. 26 mm
2.0	Motor	Alternador, diant.	2894770, 93246293, 904751, 94648617, 52252884	6203-2RSH / C3HTVT200	87...96 2.0 8V Bosch
2.0	Motor	Alternador, tras.	•	6201-2RSH/C3GJN	87...96 2.0 8V Bosch
2.0	Motor	Tensionador da correia sincronizadora	93202400	VKM 60007 A	87...95 2.0 8V
2.0	Motor	Bomba d'água	94636985, 52250937, 93231147, 93224702	VKPC 85400 A	87...95 2.0 8V Polia c/ 21 dentes
2.0	Motor	Polia do compressor	52251292, 70670195, 70810058	VKM 34299 H	91...96 2.0 8V c/ AC/DH
2.0	Suspensão	Bieleta esq. / dir.	11085481	VKDS 6088	...90
2.0	Suspensão	Pivô inferior	94635311, 90095280, 93222812	VKDS 4932	87...96 2.0 8V
2.0	Transmissão	Coifa lado câmbio	90112609	VKJP 84862	87...96 2.0 8V (65 22 97)
2.0	Transmissão	Junta fixa	90147008, 90125875, 93225298	VKJA 41021 A	87...08/93 2.0 8V (33 25 90), T2
2.0	Transmissão	Junta fixa	93225238	VKJA 41030 A	09/93...96 2.0 8V (33 25 90), T2
2.0	Transmissão	Coifa lado roda	90125491	VKJP 14855	87...96 2.0 8V c/ ABS (83 22 84)

GM - OMEGA

2.0	Direção	Articulação axial	92140796	VKY 6130	92...99 2.0 8V c/ DH, reforçada Compr. 309 mm
2.0	Direção	Articulação axial	92143047	VKY 6133	00... 2.0 8V c/ DH, reforçada Compr. 310 mm
2.0	Eixo Dianteiro	Roda	1603194	BAFB 447312 A	92...99 2.0 8V c/ ABS
2.0	Eixo Dianteiro	Roda (Kit)	1603194	VKBA 1301	92...99 2.0 8V c/ ABS
2.0	Eixo Traseiro	Roda	1603191, 90279332, 90486460, 94655750	BAHB 311396 AA B	92...99 2.0 8V s/ ABS
2.0	Eixo Traseiro	Roda (Kit)	94655750	VKBA 754	92...99 2.0 8V s/ ABS
2.0	Embreagem	Desengate	90112260 / 90250663	VKC 2215 H	92...99 2.0 8V



GM

Catálogo de aplicação automotiva

2013

Linha leve



Mot.	Posição Grupo	Posição	Nº Montadora	Designação SKF	Observações
GM - OMEGA					
2.0	Motor	Alternador, diant.	•	6303-2RSH / C3HT22	92...94 2.0 8V 90A c/ AC
2.0	Motor	Bomba d'água	90466344, 90448047, 93284725	VKPC 85409 A	92...94 2.0 8V Polia c/ 25 dentes e larg. 26 mm
2.0	Motor	Tensionador da correia de serviço	90500229, 90502129, 93375464	VKM 35009 L	92...98 2.0 8V
2.0	Motor	Tensionador da correia sincronizadora	9158003, 9128516, 93353848	VKM 15402 L	92...94 2.0 8V
2.0	Suspensão	Bieleta esq. / dir.	90334075	VKDS 6052	92...98 2.0 8V
2.0	Transmissão	Coifa lado roda	93225297	VKJP 14882	92...99 2.0 (51 24 81)
2.2	Direção	Articulação axial	92140796	VKY 6130	95...99 2.0 8V c/ DH, reforçada Compr. 309 mm
2.2	Eixo Dianteiro	Roda	1603194	BAFB 447312 A	95...98 2.2 8V c/ ABS
2.2	Eixo Dianteiro	Roda (Kit)	1603194	VKBA 1301	95...98 2.2 8V c/ ABS
2.2	Eixo Traseiro	Roda	1603191, 90279332, 90486460, 94655750	BAHB 311396 AA B	95...98 2.2 8V s/ ABS
2.2	Eixo Traseiro	Roda (Kit)	94655750	VKBA 754	95...98 2.0 8V s/ ABS
2.2	Embreamento	Desengate	90112260 / 90250663	VKC 2215 H	95...98 2.2 8V
2.2	Motor	Alternador, diant.	•	6303-2RSH / C3HT22	95...98 2.2 8V 90A c/ AC
2.2	Motor	Alternador, diant.	•	6201-2RSH/C3GJN	95...98 2.2 8V 70A / 90A
2.2	Motor	Alternador, tras.	•	6201-2RSH/C3GJN	95...98 2.2 8V 70A / 90A
2.2	Motor	Bomba d'água	90466344, 90448047, 93284725	VKPC 85409 A	95...98 2.2 8V Polia c/ 25 dentes e larg. 26 mm
2.2	Motor	Polia da correia de serviço	90500229 / 90502129	VKM 60001 H	95...98 2.2 8V
2.2	Motor	Tensionador da correia de serviço	90500229, 90502129, 93375464	VKM 35009 L	95...98 2.2 8V
2.2	Motor	Tensionador da correia sincronizadora	9158003, 9128516, 93353848	VKM 15402 L	95...98 2.2 8V
2.2	Suspensão	Bieleta esq. / dir.	90334075	VKDS 6052	95...98 2.0 8V
2.2	Transmissão	Coifa lado roda	93225297	VKJP 14882	95...98 2.2 (51 24 81)
3.0	Diferencial	Pinhão cônico, tras.	11055710	HM 89449/2/410 / 2/QCL7C	92...94 3.0 12V
3.0	Direção	Articulação axial	92140796	VKY 6130	92...99 3.0 12V c/ DH, reforçada Compr. 309 mm
3.0	Direção	Articulação axial	92143047	VKY 6133	00... 3.0 12V c/ DH, reforçada Compr. 310 mm
3.0	Eixo Dianteiro	Roda	1603194	BAFB 447312 A	92...98 3.0 12V c/ ABS
3.0	Eixo Dianteiro	Roda (Kit)	1603194	VKBA 1301	92...98 3.0 12V c/ ABS
3.0	Eixo Traseiro	Roda	90235281	309946 AC	92...98 3.0 12V
3.0	Embreamento	Desengate	90112260 / 90250663	VKC 2215 H	92...98 3.0 12V
3.0	Embreamento	Cilindro escravo	90335983	VKCH 4731	92...98 3.0 12V 6 cil.
3.0	Embreamento	Cilindro mestre	90344548	VKCH 4730	92...98 3.0 12V 6 cil.

Catálogo de aplicação automotiva

2013

Linha leve



Mot.	Posição Grupo	Posição	Nº Montadora	Designação SKF	Observações
GM - OMEGA					
3.0	Motor	Alternador, diant.	•	BB1-3065 C	92...98 3.0 12V 120A c/ AC
3.0	Motor	Alternador, tras.	2894770, 93246293, 904751, 94648617, 52252884	6203-2RSH / C3HTVT200	92...98 3.0 12V 120A c/ AC
3.0	Motor	Alternador, diant.	•	6303-2RSH / C3HT22	92...98 3.0 12V 90A c/ AC
3.0	Motor	Polia da correia de serviço	93297272, 90409238	VKM 35002 H	92...98 3.0 12V c/ AC
3.0	Suspensão	Bieleta esq. / dir.	90334075	VKDS 6052	92...98 3.0 12V
3.0	Transmissão	Coifa lado roda	•	VKJP 14879	92...99 3.0 c/ Flange (60 26 102)
3.0	Transmissão	Coifa lado roda	•	VKJP 14880	92...99 3.0 s/ Flange (60 26 102)
3.8	Direção	Articulação axial	92143047	VKY 6133	99...06 3.8 V6 c/ DH, reforçada Compr. 310 mm
3.8	Motor	Polia da correia de serviço	940703810094, MSB 38103	VKM 4835	99...06 3.8 V6 12V Polia estriada
4.1	Diferencial	Pinhão cônico, tras.	11055710	HM 89449/2/410 / 2/QCL7C	95...97 4.1 12V
4.1	Direção	Articulação axial	92140796	VKY 6130	95...99 3.0 12V c/ DH, reforçada Compr. 309 mm
4.1	Eixo Dianteiro	Roda	1603194	BAFB 447312 A	95...98 4.1 8V c/ ABS
4.1	Eixo Dianteiro	Roda (Kit)	1603194	VKBA 1301	95...98 4.1 12V c/ ABS
4.1	Eixo Traseiro	Roda	90235281	309946 AC	95...98 4.1 12V
4.1	Embreagem	Desengate	90112260 / 90250663	VKC 2215 H	95...98 4.1 12V
4.1	Embreagem	Cilindro escravo	90335983	VKCH 4731	95...98 4.1 12V 6 cil.
4.1	Embreagem	Cilindro mestre	90344548	VKCH 4730	95...98 4.1 12V 6 cil.
4.1	Motor	Alternador, diant.	•	BB1-3065 C	95...97 4.1 12V 120A c/ AC
4.1	Motor	Alternador, tras.	2894770, 93246293, 904751, 94648617, 52252884	6203-2RSH / C3HTVT200	95...97 4.1 12V 120A c/ AC
4.1	Motor	Tensionador da correia de serviço	•	VKM 4902	95...98 4.1
4.1	Suspensão	Bieleta esq. / dir.	90334075	VKDS 6052	95...98 3.0 12V
4.1	Transmissão	Coifa lado roda	•	VKJP 14879	95...99 4.1 c/ Flange (60 26 102)
4.1	Transmissão	Coifa lado roda	•	VKJP 14880	95...99 4.1 s/ Flange (60 26 102)
GM - ONIX					
1.0	Embreagem	Atuador hidráulico	24422061 / 09126238 / 90523765	VKCH 3102	12... 1.0 8V Câmbio F17
1.0	Suspensão	Bieleta esq. / dir.	95299172	VKDS 6165	12... 1.0
1.4	Embreagem	Atuador hidráulico	24422061 / 09126238 / 90523765	VKCH 3102	12... 1.4 8V Câmbio F17
1.4	Suspensão	Bieleta esq. / dir.	95299172	VKDS 6165	12... 1.4



GM

Catálogo de aplicação automotiva

2013

Linha leve



Mot.	Posição Grupo	Posição	Nº Montadora	Designação SKF	Observações
GM - OPALA					
2.5	Câmbio	Eixo secundário, tras	94650599, 954862	6206 NR	...70 2.5 4 cil. 3 marchas
2.5	Câmbio	Eixo secundário	94648869	6306-2RS1NR/C3	68...82 2.5 4 cil.
2.5	Câmbio	Eixo secundário	907791	6306 NR	68...87 2.5 4 cil. 3 marchas
2.5	Câmbio	Eixo primário	94632997	6306-ZNR/C3	68...87 2.5 4 cil. 3 marchas Após, série 109543
2.5	Câmbio	Eixo primário	94648869	6306-2RS1NR/C3	68...92 2.5 4 cil. 4 marchas
2.5	Câmbio	Eixo secundário, tras	94608586	6305/C3	71...92 2.5 4 cil. 5 marchas
2.5	Câmbio	Eixo intermediário, tras.	94621544	BK 4020	82...92 2.5 4 cil. 5 marchas
2.5	Diferencial	Coroa lat, dir. e esq.	9427889	LM 29749 F/711/Q	68...92 2.5 4 cil. Braseixos
2.5	Diferencial	Pinhão cônico, diant.	9427851	BT1-1751/Q	68...92 2.5 4 cil. Braseixos
2.5	Diferencial	Pinhão cônico, tras.	9423398, 93225217	M 88048/2/010/2 / QCL7C	74...92 2.5 4 cil. Após série 102285
2.5	Diferencial	Pinhão cônico, tras.	9423398, 93225217	M 88048/2/010/2 / QCL7C	75...78 2.5 6 cil. Albarus (Dana)
2.5	Diferencial	Coroa lat, dir. e esq.	9420095	LM 501349/314/Q	79...92 2.5 4 cil. Albarus (Dana)
2.5	Diferencial	Pinhão cônico, diant.	9297991	M 86647/610 / QCL7C	79...92 2.5 4 cil. Albarus (Dana)
2.5	Diferencial	Pinhão cônico, tras.	9297987	HM 88649/2/610 / 2/QCL7C	79...92 2.5 4 cil. Albarus (Dana)
2.5	Direção	Terminal de direção dir.	7324881	VKY 6178	68...87 2.5 4 cil.
2.5	Direção	Terminal de direção esq.	7324889	VKY 6177	68...87 2.5 4 cil. Compr. 100 mm
2.5	Direção	Terminal de direção esq.	52252687	VKY 6180	88...92 2.5 4 cil.
2.5	Direção	Terminal de direção dir.	52252688	VKY 6179	88...92 2.5 4 cil. Compr. 103 mm
2.5	Eixo Dianteiro	Roda, ext.	11054489	BT1-0606/Q	...75 2.5
2.5	Eixo Dianteiro	Roda, int.	9415132	L 44649/610/Q	...75 2.5
2.5	Eixo Dianteiro	Roda (Kit)	1603024	VKBA 4701	75... 2.5
2.5	Eixo Dianteiro	Roda, ext.	11054489	BT1-0605/Q	75... 2.5
2.5	Eixo Dianteiro	Roda, int.	11055119, 00457194/5, 7450632/631	LM 67048/010/Q	75... 2.5
2.5	Embreagem	Desengate	52259659	VKC 5007	11/73... 2.5 8V
2.5	Motor	Alternador, diant.	2894770, 93246293, 904751, 94648617, 52252884	6203-2RSH / C3HTVT200	68...92 2.5 4 cil.
2.5	Motor	Bomba d'água	52258899, 7322682.	VKPC 4575	68...92 2.5 Exceto com polia magnética e ar condicionado
2.5	Suspensão	Braço tras. dir. e esq.	89.577.56	VKDS 6133	79...82 Superior c/ bucha
2.5	Suspensão	Bieleta esq. / dir.	11661401	VKDS 6089	...87 2.5
2.5	Suspensão	Bieleta esq. / dir.	52289743	VKDS 6092	88... 2.5
4.1	Câmbio	Eixo secundário, tras	94650599, 954862	6206 NR	...70 4.1 6 cil. 3 marchas
4.1	Câmbio	Eixo secundário, tras	94650599, 954862	6206 NR	...70 4.1 cil.
4.1	Câmbio	Eixo secundário	94648869	6306-2RS1NR/C3	68...82 4.1 6 cil.
4.1	Câmbio	Eixo primário, diant.	94632997	6306-ZNR/C3	68...82 4.1 6 cil. Após, série 109544
4.1	Câmbio	Eixo primário	94632997	6306-ZNR/C3	68...87 4.1 6 cil. 3 marchas
4.1	Câmbio	Eixo secundário	907791	6306 NR	68...87 4.1 6 cil. 3 marchas

Catálogo de aplicação automotiva

2013

Linha leve



Mot.	Posição Grupo	Posição	Nº Montadora	Designação SKF	Observações
GM - OPALA					
4.1	Diferencial	Coroa lat, dir. e esq.	9427889	LM 29749 F/711/Q	68...92 4.1 6 cil. Braseixos
4.1	Diferencial	Pinhão cônico, diant.	9427851	BT1-1751/Q	68...92 4.1 6 cil. Braseixos
4.1	Diferencial	Pinhão cônico, tras.	9423398, 93225217	M 88048/2/010/2 / QCL7C	74...92 4.1 6 cil. Após série 102286
4.1	Diferencial	Coroa lat, dir. e esq.	9420095	LM 501349/314/Q	79...92 4.1 6 cil. Albarus (Dana)
4.1	Diferencial	Pinhão cônico, diant.	9297991	M 86647/610 / QCL7C	79...92 4.1 6 cil. Albarus (Dana)
4.1	Diferencial	Pinhão cônico, tras.	9297987	HM 88649/2/610 / 2/QCL7C	79...92 4.1 6 cil. Albarus (Dana)
4.1	Direção	Terminal de direção dir.	7324881	VKY 6178	68...87 4.1 6 cil.
4.1	Direção	Terminal de direção esq.	7324889	VKY 6177	68...87 4.1 6 cil. Compr. 100 mm
4.1	Direção	Terminal de direção esq.	52252687	VKY 6180	88...92 4.1 6 cil.
4.1	Direção	Terminal de direção dir.	52252688	VKY 6179	88...92 4.1 6 cil. Compr. 103 mm
4.1	Eixo Dianteiro	Roda, ext.	11054489	BT1-0606/Q	...75 4.1 6 cil.
4.1	Eixo Dianteiro	Roda, int.	9415132	L 44649/610/Q	...75 4.1 6 cil.
4.1	Eixo Dianteiro	Roda (Kit)	1603024	VKBA 4701	75... 4.1 6 cil.
4.1	Eixo Dianteiro	Roda, ext.	11055109	BT1-0605/Q	75... 4.1 6 cil.
4.1	Eixo Dianteiro	Roda, int.	11055119, 00457194/5, 7450632/631	LM 67048/010/Q	75... 4.1 6 cil.
4.1	Motor	Alternador, diant.	2894770, 93246293, 904751, 94648617, 52252884	6203-2RSH / C3HTVT200	68...92 4.1 6 cil.
4.1	Suspensão	Braço tras. dir. e esq.	89.577.56	VKDS 6133	79...82 Superior c/ bucha
4.1	Suspensão	Bieleta esq. / dir.	11661401	VKDS 6089	...87 4.1 6 cil.
4.1	Suspensão	Bieleta esq. / dir.	52289743	VKDS 6092	88... 4.1 6 cil.

GM - PRISMA					
1.0	Diferencial	Coroa lat, dir. e esq.	90113108	32007 X/Q	06... 1.0 8V
1.0	Câmbio	Eixo secundário, esq.	90209004	6305 ETN9/C3	06... 1.0 8V
1.0	Câmbio	Rolamento	•	BB1-3302	06... 1.0 8V Câmbio F-17
1.0	Direção	Articulação axial	93296754	VKY 4915	06... 1.0 8V c/ DM Compr. 326 mm
1.0	Direção	Articulação axial	93296755	VKY 4917	06... 1.0 8V c/ DH Compr. 283 mm
1.0	Direção	Terminal de direção dir. e esq.	93296756	VKY 4851	06... 1.0 8V c/ DM/DH Compr. 77,5 mm
1.0	Eixo Dianteiro	Roda	93273303	BAHB 636114 B	06... 1.0 8V
1.0	Eixo Dianteiro	Roda (Kit)	1603195	VKBA 3403	06... 1.0 8V
1.0	Eixo Traseiro	Roda, ext.	11054489	BT1-0606/Q	06... 1.0 8V
1.0	Eixo Traseiro	Roda, int.	11070311	BT1-0607/Q	06... 1.0 8V
1.0	Eixo Traseiro	Roda (Kit)	1603193	VKBA 4544 A	06... 1.0 8V
1.0	Embreagem	Desengate	90579343 / 90250663	VKC 2215 H	06... 1.0 8V
1.0	Motor	Alternador, tras.	2894770, 93246293, 904751, 94648617, 52252884	6203-2RSH / C3HTVT200	06... 1.0 8V 55/100 A



Catálogo de aplicação automotiva

2013



Linha leve

Mot.	Posição Grupo	Posição	Nº Montadora	Designação SKF	Observações
GM - PRISMA					
1.0	Motor	Alternador, diant.	•	BB1-3065 C	06... 1.0 8V 55/70/100/120 A
1.0	Motor	Alternador, diant.	2894770, 93246293, 904751, 94648617, 52252884	6203-2RSH / C3HTVT200	06... 1.0 8V 55A
1.0	Motor	Alternador, tras.	•	6003-2RS1/C3GJN	06... 1.0 8V 70/120 A
1.0	Motor	Bomba d'água	93385842	VKPC 4591	06... 1.0 8V VHC Polia c/ 29 dentes
1.0	Motor	Polia da correia de serviço	90530764	VKM 4909	06... 1.0 8V c/ DH
1.0	Motor	Polia da correia de serviço	93297272, 90409238	VKM 35002 H	06... 1.0 8V c/ AC
1.0	Motor	Polia da correia de serviço	90500229 / 90502129	VKM 60001 H	06... 1.0 8V c/ AC
1.0	Motor	Tensionador da correia de serviço	90500229, 90502129, 93375464	VKM 35009 L	06... 1.0 8V c/ AC
1.0	Motor	Tensionador da correia de serviço	90411025	VKM 35008 L	06... 1.0 8V s/ AC e c/ DH
1.0	Motor	Tensionador da correia sincronizadora	9158003, 9128516, 93353848	VKM 15402 L	06... 1.0 8V (inclui motores VHC, Econoflex e Flexpower).
1.0	Suspensão	Braço diant. esq.	90539887	VKDS 6131	06... 1.0 8V c/ bucha
1.0	Suspensão	Braço diant. dir.	90539888	VKDS 6132	06... 1.0 8V c/ bucha
1.0	Suspensão	Bieleta esq. / dir.	95299172	VKDS 6165	13... 1.0 Novo Prisma
1.0	Suspensão	Suporte da barra tensora esq.	93.310.651.E	VKDS 6121	06... 1.0 8V
1.0	Suspensão	Suporte da barra tensora dir.	93.310.651.D	VKDS 6122	06... 1.0 8V
1.0	Suspensão	Pivô esquerdo/direito	93325022, 90542574	VKDS 4930	06...09 1.0 8V
1.0	Transmissão	Coifa lado câmbio	90498406	VKJP 84870	06... 1.0 8V (54 20 94)
1.0	Transmissão	Coifa lado roda	93230068	VKJP 14853	06... 1.0 8V (79 19 104)
1.0	Transmissão	Junta fixa	93230068	VKJA 41000 A	06... 1.0 8V (22 28 81), T2 Rosca M 20x1
1.0	Transmissão	Junta deslizante	93230069	VKJA 48001 A	06... 1.0 8V (22 28 83)
1.4	Diferencial	Coroa lat, dir. e esq.	90113108	32007 X/Q	06... 1.4 8V
1.4	Câmbio	Eixo secundário, esq.	90209004	6305 ETN9/C3	06... 1.4 8V
1.4	Câmbio	Rolamento	•	BB1-3302	06... 1.4 8V Câmbio F-17
1.4	Direção	Articulação axial	93296754	VKY 4915	06... 1.4 8V c/ DM Compr. 326 mm
1.4	Direção	Articulação axial	93296755	VKY 4917	06... 1.4 8V c/ DH Compr. 283 mm
1.4	Direção	Terminal de direção dir. e esq.	93296756	VKY 4851	06... 1.4 8V c/ DM/DH Compr. 77,5 mm
1.4	Eixo Dianteiro	Roda	93273303	BAHB 636114 B	06... 1.4 8V
1.4	Eixo Dianteiro	Roda (Kit)	1603195	VKBA 3403	06... 1.4 8V
1.4	Eixo Traseiro	Roda, ext.	11054489	BT1-0606/Q	06... 1.4 8V
1.4	Eixo Traseiro	Roda, int.	11070311	BT1-0607/Q	06... 1.4 8V
1.4	Eixo Traseiro	Roda (Kit)	1603193	VKBA 4544 A	06... 1.4 8V
1.4	Embreagem	Desengate	90579343 / 90250663	VKC 2215 H	06... 1.4 8V

Catálogo de aplicação automotiva

2013

Linha leve



Mot.	Posição Grupo	Posição	Nº Montadora	Designação SKF	Observações
GM - PRISMA					
1.4	Motor	Alternador, tras.	2894770, 93246293, 904751, 94648617, 52252884	6203-2RSH / C3HTVT200	06... 1.4 8V 55/100 A
1.4	Motor	Alternador, diant.	•	BB1-3065 C	06... 1.4 8V 55/70/100/120 A
1.4	Motor	Alternador, diant.	2894770, 93246293, 904751, 94648617, 52252884	6203-2RSH / C3HTVT200	06... 1.4 8V 55A
1.4	Motor	Alternador, tras.	•	6003-2RS1/C3GJN	06... 1.4 8V 70/120 A
1.4	Motor	Bomba d'água	93385842	VKPC 4591	06... 1.4 8V Polia c/ 19 dentes 18,5 mm (motor VHC)
1.4	Motor	Polia da correia de serviço	90530764	VKM 4909	06... 1.4 8V c/ DH
1.4	Motor	Polia da correia de serviço	93297272, 90409238	VKM 35002 H	06... 1.4 8V c/ AC
1.4	Motor	Polia da correia de serviço	90500229 / 90502129	VKM 60001 H	06... 1.4 8V c/ AC
1.4	Motor	Tensionador da correia de serviço	90500229, 90502129, 93375464	VKM 35009 L	06... 1.4 8V c/ AC
1.4	Motor	Tensionador da correia de serviço	90411025	VKM 35008 L	06... 1.4 8V s/ AC e c/ DH
1.4	Motor	Tensionador da correia sincronizadora	9158003, 9128516, 93353848	VKM 15402 L	06... 1.4 8V (inclui motores VHC, Econoflex e Flexpower).
1.4	Suspensão	Braço diant. esq.	90539887	VKDS 6131	06... 1.4 8V c/ bucha
1.4	Suspensão	Braço diant. dir.	90539888	VKDS 6132	06... 1.4 8V c/ bucha
1.4	Suspensão	Bieleta esq. / dir.	95299172	VKDS 6165	13... 1.4 Novo Prisma
1.4	Suspensão	Suporte da barra tensora esq.	93.310.651.E	VKDS 6121	06... 1.4 8V
1.4	Suspensão	Suporte da barra tensora dir.	93.310.651.D	VKDS 6122	06... 1.4 8V
1.4	Suspensão	Pivô esquerdo/direito	93325022, 90542574	VKDS 4930	06...09 1.4 8V
1.4	Transmissão	Coifa lado câmbio	90498406	VKJP 84870	06... 1.4 8V (54 20 94)
1.4	Transmissão	Coifa lado roda	93230068	VKJP 14853	06... 1.4 8V (79 19 104)
1.4	Transmissão	Junta fixa	93230068	VKJA 41000 A	06... 1.4 8V (22 28 81), T2 Rosca M 20x1
1.4	Transmissão	Junta deslizante	93230069	VKJA 48001 A	06... 1.4 8V (22 28 83)

GM - S10					
2.2	Câmbio	Eixo intermediário	93209149	330757 C	95...01 2.2 MPFI
2.2	Cardan	Cruzeta	94628610	VKUA 4577 A	95...01 2.2 MPFI
2.2	Diferencial	Pinhão cônico, diant.	9418356, 93225220, 7451155	M 802048/011 / QCL7C	95...01 2.2 MPFI
2.2	Diferencial	Pinhão cônico, tras.	9415242/243	31594/2/31520/2	95...01 2.2 MPFI
2.2	Diferencial	Pinhão cônico, tras.	9423398, 93225217	M 88048/2/010/2 / QCL7C	95...01 2.2 MPFI
2.2	Direção	Braço auxiliar	3767052, 26033093, 93318322	VKY 6176	95...00 2.2 c/ DH



GM

Catálogo de aplicação automotiva

2013

Linha leve



Mot.	Posição Grupo	Posição	Nº Montadora	Designação SKF	Observações
GM - S10					
2.2	Direção	Braço pitman	93360627, 26033087	VKY 6175	95...00 2.2 c/ DH
2.2	Direção	Terminal de direção int.	26033088	VKY 4847	95...01 2.2 MPFI 4x2/4x4 Compr. 113 mm
2.2	Direção	Terminal de direção ext.	26033089	VKY 4846	95...01 2.2 MPFI 4x2/4x4 Compr. 215 mm
2.2	Eixo Dianteiro	Roda, ext.	457049, 00457047/8, 7450697/695	M 12649/610/Q	95...01 2.2 MPFI
2.2	Eixo Dianteiro	Roda, int.	11055119, 00457194/5, 7450632/631	LM 67048/010/Q	95...01 2.2 MPFI
2.2	Eixo Traseiro	Roda	25F501279	U 497/460 L	...96 2.2 MPFI Eixo Albarus 46
2.2	Eixo Traseiro	Roda	•	U 399/360 A/L	97...01 2.2 MPFI Eixo Spicer 44
2.2	Embreagem	Cilindro mestre	93321531	VKCH 101008	95... 2.2 c/ reservatório
2.2	Embreagem	Cilindro escravo	93321531	VKCH 151017	95... 2.2 EFI/MPFI
2.2	Motor	Alternador, diant.	2894770, 93246293, 904751, 94648617, 52252884	6203-2RSH / C3HTVT200	95...01 2.2 MPFI 65 / 75A Bosch
2.2	Motor	Alternador, diant.	•	6303-2RSH / C3HT22	95...01 2.2 MPFI 85A Bosch
2.2	Motor	Alternador, tras.	•	6001-2RSH / C3LHT23	95...01 2.2 MPFI 85A Bosch
2.2	Motor	Bomba d'água	94636985 52250937 93231147 93224702	VKPC 85400 A	93...95 2.2 MPFI Polia c/ 21 dentes
2.2	Motor	Bomba d'água	90466344, 90448047, 93284725	VKPC 85409 A	97... 2.2 MPFI Polia c/ 25 dentes e larg. 26 mm
2.2	Motor	Polia do compressor	52251292, 70670195, 70810058	VKM 34299 H	95...00 2.2 Mot. EFI/MPFI c/ AC/DH
2.2	Motor	Polia da correia de serviço	10327366, 12557819, 10475747, 12580773	VKM 4934	95... 2.2 8V c/ AC
2.2	Motor	Tensionador da correia de serviço	93258289	VKM 4779	00... 2.2
2.2	Motor	Tensionador da correia sincronizadora	9158003, 9128516, 93353848	VKM 15402 L	97...01 2.2 MPFI 4x2/4x4
2.2	Suspensão	Bandeja diant. esq.	96213425	VKDS 6136	95... 2.2 4x2 Inferior c/ bucha
2.2	Suspensão	Bandeja diant. dir.	93213426	VKDS 6137	95... 2.2 4x2 Inferior c/ bucha
2.2	Suspensão	Bieleta esq. / dir.	93231273	VKDS 6055	97...01 2.2 Barra de torção
2.2	Suspensão	Pivô inferior	93281740	VKDS 4743	97...01 2.2 MPFI 4x2/4x4
2.2	Suspensão	Pivô superior	93292476	VKDS 4742	97...01 2.2 MPFI 4x2/4x4
2.4	Câmbio	Eixo intermediário	93209149	330757 C	02... 2.4 MPFI
2.4	Cardan	Cruzeta	94628610	VKUA 4577 A	02... 2.4 MPFI
2.4	Diferencial	Pinhão cônico, diant.	9418356, 93225220, 7451155	M 802048/011 / QCL7C	02... 2.4 MPFI
2.4	Diferencial	Pinhão cônico, tras.	9415242 / 243	31594/2/31520/2	02... 2.4 MPFI

Catálogo de aplicação automotiva

2013

Linha leve



Mot.	Posição Grupo	Posição	Nº Montadora	Designação SKF	Observações
GM - S10					
2.4	Diferencial	Pinhão cônico, tras.	9423398, 93225217	M 88048/2/010/2 / QCL7C	02... 2.4 MPFI
2.4	Direção	Braço auxiliar	3767052, 26033093, 93318322	VKY 6176	00... 2.4 8V c/ DH
2.4	Direção	Braço pitman	93360627, 26033087	VKY 6175	00... 2.4 8V c/ DH
2.4	Direção	Terminal de direção int.	26033088	VKY 4847	02... 2.4 MPFI 4x2/4x4 Compr. 113 mm
2.4	Direção	Terminal de direção ext.	26033089	VKY 4846	02... 2.4 MPFI 4x2/4x4 Compr. 215 mm
2.4	Eixo Dianteiro	Roda, ext.	457049, 00457047/8, 7450697/695	M 12649/610/Q	02... 2.4 MPFI
2.4	Eixo Dianteiro	Roda, int.	11055119, 00457194/5, 7450632/631	LM 67048/010/Q	02... 2.4 MPFI
2.4	Eixo Traseiro	Roda	2SF501279	U 497/460 L	2.4 MPFI Eixo Albarus 46
2.4	Eixo Traseiro	Roda	•	U 399/360 A/L	02... 2.4 MPFI Eixo Spicer 44
2.4	Embreagem	Cilindro mestre	93321531	VKCH 101008	95... Motor 2.4 EFI/MPI Gas. c/ reservatório
2.4	Embreagem	Cilindro escravo	93321531	VKCH 151017	95... 2.4 8V MPFI
2.4	Motor	Alternador, diant.	2894770, 93246293, 904751, 94648617, 52252884	6203-2RSH / C3HTVT200	02... 2.4 MPFI 65 / 75A Bosch
2.4	Motor	Alternador, diant.	•	6303-2RSH / C3HT22	02... 2.4 MPFI 85A Bosch
2.4	Motor	Alternador, tras.	•	6001-2RSH / C3LHT23	02... 2.4 MPFI 85A Bosch
2.4	Motor	Bomba d'água	90466344, 90448047, 93284725	VKPC 85409 A	02... 2.4 MPFI Polia c/ 25 dentes e larg. 26 mm
2.4	Motor	Polia da correia de serviço	10327366, 12557819, 10475747, 12580773	VKM 4934	95... 2.4 8V c/ AC
2.4	Motor	Polia da correia de serviço	93258289	VKM 4823 A	02... 2.4
2.4	Motor	Tensionador da correia de serviço	93258289	VKM 4779	00... 2.4 8V
2.4	Motor	Tensionador da correia sincronizadora	9158003, 9128516, 93353848	VKM 15402 L	02...07 2.4 MPFI 4x2/4x4
2.4	Suspensão	Bandeja diant. esq.	96213425	VKDS 6136	02... 2.4 4x2 Inferior c/ bucha
2.4	Suspensão	Bandeja diant. dir.	93213426	VKDS 6137	02... 2.4 4x2 Inferior c/ bucha
2.4	Suspensão	Bieleta esq. / dir.	93231273	VKDS 6055	02... 2.4 MPFI Barra de torção
2.4	Suspensão	Pivô inferior	93281740	VKDS 4743	02... 2.4 MPFI 4x2/4x4
2.4	Suspensão	Pivô superior	93292476	VKDS 4742	02... 2.4 MPFI 4x2/4x4
2.5	Câmbio	Eixo intermediário	93209149	330757 C	97...99 2.5 D
2.5	Cardan	Cruzeta	94628610	VKUA 4577 A	97...99 2.5 D
2.5	Diferencial	Pinhão cônico, diant.	9418356, 93225220, 7451155	M 802048/011 / QCL7C	97...99 2.5 D
2.5	Diferencial	Pinhão cônico, tras.	9415242/243	31594/2/31520/2	97...99 2.5 D



GM

Catálogo de aplicação automotiva

2013

Linha leve



Mot.	Posição Grupo	Posição	Nº Montadora	Designação SKF	Observações
GM - S10					
2.5	Diferencial	Pinhão cônico, tras.	9423398, 93225217	M 88048/2/010/2 / QCL7C	97...99 2.5 D
2.5	Direção	Braço auxiliar	3767052, 26033093, 93318322	VKY 6176	95...99 2.5 c/ DH
2.5	Direção	Braço pitman	93360627, 26033087	VKY 6175	95...99 2.5 c/ DH
2.5	Direção	Terminal de direção int.	26033088	VKY 4847	97...99 2.5 4x2/4x4 Compr. 113 mm
2.5	Direção	Terminal de direção ext.	26033089	VKY 4846	97...04 2.5 4x2/4x4 Compr. 215 mm
2.5	Eixo Dianteiro	Roda, ext.	457049, 00457047/8, 7450697/695	M 12649/610/Q	97...99 2.5
2.5	Eixo Dianteiro	Roda, int.	11055119, 00457194/5, 7450632/631	LM 67048/010/Q	97...99 2.5
2.5	Eixo Traseiro	Roda	25F501279	U 497/460 L	97...99 2.5 Eixo Albarus 46
2.5	Eixo Traseiro	Roda	•	U 399/360 A/L	97...99 2.5 Eixo Spicer 44
2.5	Embreagem	Cilindro mestre	93321531	VKCH 101008	97... 2.5 TD c/ reservatório
2.5	Embreagem	Cilindro escravo	93321531	VKCH 151017	97... 2.5 TD
2.5	Motor	Alternador, diant.	2894770, 93246293, 904751, 94648617, 52252884	6203-2RSH / C3HTVT200	97...04 2.5 65 / 75A Bosch
2.5	Motor	Alternador, diant.	•	6303-2RSH / C3HT22	97...04 2.5 85A Bosch
2.5	Motor	Alternador, tras.	•	6001-2RSH / C3LHT23	97...04 2.5 85A Bosch
2.5	Motor	Bomba d'água	BG4T8501 AB, BF7T8501 AB, ARR3290 C	VKPC 84425 A	97...99 2.5 Mot. Maxion
2.5	Motor	Polia do compressor	52251292, 70670195, 70810058	VKM 34299 H	97...99 2.5 HSD Mot. Maxion
2.5	Motor	Tensionador da correia de serviço	70520171, 70992880	VKM 4781	97...99 2.5 HSD Mot. Maxion
2.5	Motor	Tensionador da correia sincronizadora	ETC 8560 A	VKMM 00499	97...99 2.5 HSD Mot. Maxion s/ flanges nas polias
2.5	Suspensão	Bandeja diant. esq.	96213425	VKDS 6136	97...99 2.5 4x2 Inferior c/ bucha
2.5	Suspensão	Bandeja diant. dir.	93213426	VKDS 6137	97...99 2.5 4x2 Inferior c/ bucha
2.5	Suspensão	Bieleta esq. / dir.	93231273	VKDS 6055	97...99 2.5 D Barra de torção
2.5	Suspensão	Pivô inferior	93281740	VKDS 4743	97...99 2.5 4x2/4x4
2.5	Suspensão	Pivô superior	93292476	VKDS 4742	97...99 2.5 4x2/4x4
2.8	Câmbio	Eixo intermediário	93209149	330757 C	00... 2.8 D
2.8	Cardan	Cruzeta	94628610	VKUA 4577 A	00... 2.8 D
2.8	Diferencial	Pinhão cônico, diant.	9418356, 93225220, 7451155	M 802048/011 / QCL7C	00... 2.8 D
2.8	Diferencial	Pinhão cônico, tras.	9415242/243	31594/2/31520/2	00... 2.8 D
2.8	Diferencial	Pinhão cônico, tras.	9423398, 93225217	M 88048/2/010/2 / QCL7C	00... 2.8 D
2.8	Direção	Terminal de direção int.	26033088	VKY 4847	00... 2.8 D 4x2/4x4 Compr. 113 mm

Catálogo de aplicação automotiva

2013

Linha leve



Mot.	Posição Grupo	Posição	Nº Montadora	Designação SKF	Observações
GM - S10					
2.8	Direção	Terminal de direção ext.	26033089	VKY 4846	00... 2.8 D 4x2/4x4 Compr. 215 mm
2.8	Eixo Dianteiro	Roda, ext.	457049, 00457047/8, 7450697/695	M 12649/610/Q	00... 2.8 D
2.8	Eixo Dianteiro	Roda, int.	11055119, 00457194/5, 7450632/631	LM 67048/010/Q	00... 2.8 D
2.8	Eixo Traseiro	Roda	25F501279	U 497/460 L	00... 2.8 D Eixo Albarus 46
2.8	Eixo Traseiro	Roda	•	U 399/360 A/L	00... 2.8 D Spicer 44
2.8	Embreagem	Tubo de conexão	93302293	VKCH 4733	00... 2.8 TD
2.8	Embreagem	Cilindro mestre	93365179	VKCH 101153	00... 2.8 TD c/ reservatório
2.8	Embreagem	Atuador hidráulico	15061756 / 94670783 / 93397546	VKCH 151112	00... 2.8 TD MWM
2.8	Motor	Alternador, diant.	2894770, 93246293, 904751, 94648617, 52252884	6203-2RSH / C3HTVT200	00... 2.8 D 65 / 75A Bosch
2.8	Motor	Alternador, diant.	•	6303-2RSH / C3HT22	00... 2.8 D 85A Bosch
2.8	Motor	Alternador, tras.	•	6001-2RSH / C3LHT23	00... 2.8 D 85A Bosch
2.8	Motor	Bomba d'água	MWM73102, 940707310035	VKPC 4904	02...08 2.8 TD Mot. MWM 4.07T, 4.07TCA, 6.07T, 6.07TCA
2.8	Motor	Bomba d'água	BG4T8501 AB, BF7T8501 AB, ARR3290 C	VKPC 84425 A	00... 2.8 D Mot. 2.8T MWM Sprint
2.8	Motor	Polia da correia de serviço	93297735	VKM 4908	01... 2.8 D Mot. MWM Polia livre
2.8	Motor	Polia da correia de serviço	93380784, MWM38001	VKM 4914	01... 2.8 TD Mot. MWM
2.8	Motor	Polia da correia de serviço	940703810094, MSB 38103	VKM 4835	00... 2.8 D Polia estriada
2.8	Motor	Polia da correia de serviço	940703800014, MSB 38001	VKM 4836	00... 2.8 D c/ AC Polia lisa
2.8	Motor	Polia da correia de serviço	940703800024	VKM 4834	00... 2.8 TD c/ AC
2.8	Motor	Tensionador da correia de serviço	940703410074	VKM 60013 A	00... 2.8 D e TD c/ DH Mot. MWM
2.8	Suspensão	Bandeja diant. esq.	96213425	VKDS 6136	00... 2.5 4x2 Inferior c/ bucha
2.8	Suspensão	Bandeja diant. dir.	93213426	VKDS 6137	00... 2.5 4x2 Inferior c/ bucha
2.8	Suspensão	Bieleta esq. / dir.	93231273	VKDS 6055	00... 2.8 D Barra de torção
2.8	Suspensão	Pivô inferior	93281740	VKDS 4743	00... 2.8 D 4x2/4x4
2.8	Suspensão	Pivô superior	93292476	VKDS 4742	00... 2.8 D 4x2/4x4
4.3	Câmbio	Eixo intermediário	93209149	330757 C	96...04 4.3 MPFI
4.3	Cardan	Cruzeta	94628610	VKUA 4577 A	96...04 4.3 MPFI
4.3	Diferencial	Pinhão cônico, diant.	9418356, 93225220, 7451155	M 802048/011/ QCL7C	96...04 4.3 MPFI
4.3	Diferencial	Pinhão cônico, tras.	9415242 / 243	31594/2/31520/2	96...04 4.3 MPFI
4.3	Diferencial	Pinhão cônico, tras.	9423398, 93225217	M 88048/2/010/2/ QCL7C	96...04 4.3 MPFI



GM

Catálogo de aplicação automotiva

2013



Linha leve

Mot.	Posição Grupo	Posição	Nº Montadora	Designação SKF	Observações
GM - S10					
4.3	Direção	Terminal de direção int.	26033088	VKY 4847	96... 4.3 D 4x2/4x4 Compr. 113 mm
4.3	Direção	Terminal de direção ext.	26033089	VKY 4846	96... 4.3 D 4x2/4x4 Compr. 215 mm
4.3	Direção	Braço auxiliar	3767052, 26033093, 93318322	VKY 6176	96... 4.3 MPFI c/ DH
4.3	Direção	Braço pitman	93360627, 26033087	VKY 6175	96... 4.3 MPFI c/ DH
4.3	Eixo Dianteiro	Roda, Ext.	457049, 00457047/8, 7450697/695	M 12649/610/Q	96... 4.3 MPFI s/ ABS
4.3	Eixo Dianteiro	Roda, int.	11055119, 00457194/5, 7450632/631	LM 67048/010/Q	96... 4.3 MPFI s/ ABS
4.3	Eixo Dianteiro	Roda	•	BR930097	96...04 4.3 MPFI 4x4 c/ ABS
4.3	Eixo Traseiro	Roda	2SF501279	U 497/460 L	96... 4.3 MPFI Eixo Albarus 46
4.3	Eixo Traseiro	Roda	•	U 399/360 A/L	96... 4.3 MPFI Eixo Spicer 44
4.3	Embreagem	Atuador hidráulico	15061756 / 94670783 / 93397546	VKCH 151112	96... 4.3 MPFI Vortec gas.
4.3	Embreagem	Cilindro mestre	93365179	VKCH 101153	96... 4.3 MPFI gasolina c/ reservatório
4.3	Embreagem	Tubo de conexão	93302293	VKCH 4733	96... 4.3 MPFI gasolina
4.3	Motor	Alternador, diant.	2894770, 93246293, 904751, 94648617, 52252884	6203-2RSH / C3HTVT200	96... 4.3 MPFI 65 / 75A Bosch
4.3	Motor	Alternador, diant.	•	6303-2RSH / C3HT22	96... 4.3 MPFI 85A Bosch
4.3	Motor	Alternador, tras.	•	6001-2RSH / C3LHT23	96... 4.3 MPFI 85A Bosch
4.3	Motor	Bomba d'água	12532528, 12528917	VKPC 4899	96... 4.3 MPFI
4.3	Motor	Polia da correia de serviço	10329670, 12456152	VKM 4793	96... 4.3 MPFI
4.3	Motor	Polia da correia de serviço	10327366, 12557819, 10475747, 12580773	VKM 4934	96... 4.3 MPFI c/ AC
4.3	Motor	Tensionador da correia de serviço	10239670, 12580296	VKM 4775	96... 4.3 MPFI
4.3	Suspensão	Bandeja diant. esq.	96213425	VKDS 6136	96... 4.3 4x2 Inferior c/ bucha
4.3	Suspensão	Bandeja diant. dir.	93213426	VKDS 6137	96... 4.3 4x2 Inferior c/ bucha
4.3	Suspensão	Bieleta esq. / dir.	93231273	VKDS 6055	96... 4.3 MPFI Barra de torção
4.3	Suspensão	Pivô inferior	93281740	VKDS 4743	96... 4.3 MPFI 4x2/4x4
4.3	Suspensão	Pivô superior	93292476	VKDS 4742	96... 4.3 MPFI 4x2/4x4

Catálogo de aplicação automotiva

2013

Linha leve



Mot.	Posição Grupo	Posição	Nº Montadora	Designação SKF	Observações
GM - SILVERADO					
4.1	Câmbio	Eixo intermediário, tras.	907791	6306 NR	97...99 4.1
4.1	Diferencial	Pinhão cônico, diant.	7451202	M 86649/2/610/2 / QVQ506	97...99 4.1 Eaton
4.1	Diferencial	Pinhão cônico, tras.	9418356, 93225220, 7451155	M 802048/011 / QCL7C	97...99 4.1 Eaton
4.1	Diferencial	Pinhão cônico, tras.	9415242/243	31594/2/31520/2	97...99 4.1 Transax
4.1	Direção	Braço pitman esq.	94651679, 14013038, 52256814	VKY 6172	97...99 4.1 c/ DH, DHB
4.1	Direção	Braço pitman	94651679	VKY 6174	97...99 4.1 c/ DH, ZF
4.1	Direção	Braço auxiliar	3817956, 14045696, 94634078	VKY 6173	97...99 4.1 c/ DH, ZF e DHB, DM
4.1	Direção	Terminal de direção int.	94648487	VKY 6100	97...99 4.1 Compr. 220 mm
4.1	Direção	Terminal de direção ext.	94648486	VKY 4845	97...99 4.1 Rosca direita
4.1	Eixo Dianteiro	Roda, ext.	457049, 00457047/8, 7450697/695	M 12649/610/Q	97...99 4.1 MPFI
4.1	Eixo Dianteiro	Roda, int.	11055119, 00457194/5, 7450632/631	LM 67048/010/Q	97...99 4.1 MPFI
4.1	Eixo Traseiro	Roda, ext.	94630962	382/262/Q	97...99 4.1 MPFI
4.1	Eixo Traseiro	Roda, int.	94630960	3982/3920/2/Q	97...99 4.1 MPFI
4.1	Embreagem	Cilindro escravo	93257961, 93209347, 93257962	VKCH 151045	97...99 4.1 MPFI
4.1	Embreagem	Cilindro mestre	93257961 / 93257962	VKCH 101097	97...99 4.1 MPFI 18V c/ reservatório
4.1	Motor	Bomba d'água	70992563	VKPC 4561	97...99 4.1 c/ polia Mot. Maxion S4T diesel
4.1	Motor	Polia da correia de serviço	93214266	VKM 60012 A	97...99 4.1
4.1	Motor	Alternador, diant.	2894770, 93246293, 904751, 94648617, 52252884	6203-2RSH / C3HTVT200	97...99 4.1 Bosch 65 /75 A
4.1	Motor	Alternador, tras.	*	6201-2RSH/C3GJN	97...99 4.1 Bosch 65 /75 A
4.1	Suspensão	Pivô superior	94630475	VKDS 4740	97...99 4.1
4.1	Suspensão	Pivô inferior	94630474	VKDS 4741	97...99 4.1
4.2	Câmbio	Eixo intermediário, tras.	907791	6306 NR	97...02 4.2 TD
4.2	Diferencial	Pinhão cônico, diant.	7451202	M 86649/2/610/2 / QVQ506	97...02 4.2 TD Eaton
4.2	Diferencial	Pinhão cônico, tras.	9418356, 93225220, 7451155	M 802048/011 / QCL7C	97...02 4.2 TD Eaton
4.2	Diferencial	Pinhão cônico, tras.	9415242/243	31594/2/31520/2	97...02 4.2 TD Transax
4.2	Direção	Braço auxiliar	3817956, 14045696, 94634078	VKY 6173	97...02 4.2 TD c/ DH, ZF e DHB, DM
4.2	Direção	Braço pitman esq.	94651679, 14013038, 52256814	VKY 6172	97...02 4.2 TD c/ DH, DHB



GM

Catálogo de aplicação automotiva

2013

Linha leve



Mot.	Posição Grupo	Posição	Nº Montadora	Designação SKF	Observações
GM - SILVERADO					
4.2	Direção	Braço pitman	94651679	VKY 6174	97...02 4.2 TD c/ DH, ZF
4.2	Direção	Terminal de direção int.	94648487	VKY 6100	97...02 4.2 TD Compr. 220 mm
4.2	Direção	Terminal de direção ext.	94648486	VKY 4845	97...02 4.2 TD Rosca direita
4.2	Eixo Dianteiro	Roda, ext.	457049, 00457047/8, 7450697/695	M 12649/610/Q	97...02 4.2 TD
4.2	Eixo Dianteiro	Roda, int.	11055119, 00457194/5, 7450632/631	LM 67048/010/Q	97...02 4.2 TD
4.2	Eixo Traseiro	Roda, ext.	94630962	382/262/Q	97...02 4.2 TD
4.2	Eixo Traseiro	Roda, int.	94630960	3982/3920/2/Q	97...02 4.2 TD
4.2	Embreagem	Cilindro escravo	93257961, 93209347, 93257962	VKCH 151045	97...02 4.2 TD
4.2	Embreagem	Cilindro mestre	93257961 / 93257962	VKCH 101097	97...02 4.2 TD c/ reservatório
4.2	Embreagem	Desengate	900018, 7332487, 93291794	VKC 5052 H	97...02 4.2 TD Motor MWM Sprint 6 cil.
4.2	Motor	Alternador, diant.	2894770, 93246293, 904751, 94648617, 52252884	6203-2RSH / C3HTVT200	97...02 4.2 TD Bosch 65 / 75 A
4.2	Motor	Alternador, tras.	•	6201-2RSH/C3GJN	97...02 4.2 TD Bosch 65 / 75 A
4.2	Motor	Bomba d'água	MWM73102, 940707310035	VKPC 4904	97...02 4.2 TD c/ polia Mot. Maxion S4T diesel
4.2	Motor	Polia da correia de serviço	93380784, MWM38001	VKM 4914	97...01 4.2 TD Mot. MWM Sprint
4.2	Motor	Polia da correia de serviço	MWM34101	VKM 4923	97...01 4.2 TD Mot. MWM Sprint
4.2	Motor	Polia da correia de serviço	93214266	VKM 60012 A	97...02 4.2 TD
4.2	Motor	Tensionador da correia de serviço	MWM34101	VKM 4777	97...02 4.2 TD
4.2	Suspensão	Pivô superior	94630475	VKDS 4740	97...02 4.2 TD
4.2	Suspensão	Pivô inferior	94630474	VKDS 4741	97...02 4.2 TD

GM - SONIC

1.6	Eixo Traseiro	Roda	•	BR930836	12... 1.6 8V
1.6	Suspensão	Bieleta esq. / dir.	95299172	VKDS 6165	12... 1.6 8V

GM - SPACE VAN

2.2	Direção	Terminal de direção dir. e esq.	•	VKY 4873	90...99 2.2 8V Compr. 100 mm
2.2	Direção	Articulação axial	•	VKY 4968	90...99 2.2 8V Compr. 295 mm
2.2	Transmissão	Junta fixa	•	VKJA 41025 A	91...99 2.2 8V Espiga de 25 dentes (25 27 87), T1

GM - SPIN

1.8	Suspensão	Bieleta esq. / dir.	95299172	VKDS 6165	12... 1.8
-----	-----------	---------------------	----------	-----------	-------------

Catálogo de aplicação automotiva

2013

Linha leve



Mot.	Posição Grupo	Posição	Nº Montadora	Designação SKF	Observações
GM - SUPREMA					
2.0	Direção	Articulação axial	92140796	VKY 6130	92...99 2.0 8V c/ DH, reforçada Compr. 309 mm
2.0	Direção	Articulação axial	92143047	VKY 6133	00... 2.0 8V c/ DH, reforçada Compr. 310 mm
2.0	Eixo Dianteiro	Roda	1603194	BAFB 447312 A	92...99 2.0 8V c/ ABS
2.0	Eixo Dianteiro	Roda (Kit)	1603194	VKBA 1301	92...99 2.0 8V c/ ABS
2.0	Eixo Traseiro	Roda	1603191, 90279332, 90486460, 94655750	BAHB 311396 AA B	92...99 2.0 8V s/ ABS
2.0	Eixo Traseiro	Roda (Kit)	94655750	VKBA 754	92...99 2.0 8V s/ ABS
2.0	Embreagem	Desengate	90112260 / 90250663	VKC 2215 H	92...99 2.0 8V
2.0	Motor	Alternador, diant.	•	6303-2RSH / C3HT22	92...94 2.0 8V 90A c/ AC
2.0	Motor	Bomba d'água	90466344, 90448047, 93284725	VKPC 85409 A	92...94 2.0 8V Polia c/ 25 dentes e larg. 26 mm
2.0	Motor	Tensionador da correia de serviço	90500229, 90502129, 93375464	VKM 35009 L	92...98 2.0 8V
2.0	Motor	Tensionador da correia sincronizadora	9158003, 9128516, 93353848	VKM 15402 L	92...94 2.0 8V
2.0	Suspensão	Bieleta esq. / dir.	90334075	VKDS 6052	92...98 2.0 8V
2.0	Transmissão	Coifa lado roda	93225297	VKJP 14882	92...99 2.0 (51 24 81)
2.2	Eixo Dianteiro	Roda	1603194	BAFB 447312 A	95...98 2.2 8V c/ ABS
2.2	Eixo Dianteiro	Roda (Kit)	1603194	VKBA 1301	95...98 2.2 8V c/ ABS
2.2	Eixo Traseiro	Roda	1603191, 90279332, 90486460, 94655750	BAHB 311396 AA B	95...98 2.2 8V s/ ABS
2.2	Eixo Traseiro	Roda (Kit)	94655750	VKBA 754	95...98 2.0 8V s/ ABS
2.2	Embreagem	Desengate	90112260 / 90250663	VKC 2215 H	95...98 2.2 8V
2.2	Motor	Alternador, diant.	•	6303-2RSH / C3HT22	95...98 2.2 8V 90A c/ AC
2.2	Motor	Alternador, diant.	•	6201-2RSH/C3GJN	95...98 2.2 8V 70A / 90A
2.2	Motor	Alternador, tras.	•	6201-2RSH/C3GJN	95...98 2.2 8V 70A / 90A
2.2	Motor	Bomba d'água	90466344, 90448047, 93284725	VKPC 85409 A	95...98 2.2 8V Polia c/ 25 dentes e larg. 26 mm
2.2	Motor	Polia da correia de serviço	90500229 / 90502129	VKM 60001 H	95...98 2.2 8V
2.2	Motor	Tensionador da correia de serviço	90500229, 90502129, 93375464	VKM 35009 L	95...98 2.2 8V
2.2	Motor	Tensionador da correia sincronizadora	9158003, 9128516, 93353848	VKM 15402 L	95...98 2.2 8V
2.2	Suspensão	Bieleta esq. / dir.	90334075	VKDS 6052	95...98 2.0 8V
2.2	Transmissão	Coifa lado roda	93225297	VKJP 14882	95...98 2.2 (51 24 81)
3.0	Diferencial	Pinhão cônico, tras.	11055710	HM 89449/2/410 / 2/QCL7C	92...94 3.0 12V
3.0	Direção	Articulação axial	92140796	VKY 6130	92...99 3.0 12V c/ DH, reforçada Compr. 309 mm



GM

Catálogo de aplicação automotiva

2013

Linha leve



Mot.	Posição Grupo	Posição	Nº Montadora	Designação SKF	Observações
GM - SUPREMA					
3.0	Direção	Articulação axial	92143047	VKY 6133	00... 3.0 12V c/ DH, reforçada Compr. 310 mm
3.0	Eixo Dianteiro	Roda	1603194	BAFB 447312 A	92...98 3.0 12V c/ ABS
3.0	Eixo Dianteiro	Roda (Kit)	1603194	VKBA 1301	92...98 3.0 12V c/ ABS
3.0	Eixo Traseiro	Roda	90235281	309946 AC	92...98 3.0 12V
3.0	Embreagem	Desengate	90112260 / 90250663	VKC 2215 H	92...98 3.0 12V
3.0	Embreagem	Cilindro escravo	90335983	VKCH 4731	92...98 3.0 12V 6 cil.
3.0	Embreagem	Cilindro mestre	90344548	VKCH 4730	92...98 3.0 12V 6 cil.
3.0	Motor	Alternador, diant.	•	BB1-3065 C	92...98 3.0 12V 120A c/ AC
3.0	Motor	Alternador, tras.	2894770, 93246293, 904751, 94648617, 52252884	6203-2RSH / C3HTVT200	92...98 3.0 12V 120A c/ AC
3.0	Motor	Alternador, diant.	•	6303-2RSH / C3HT22	92...98 3.0 12V 90A c/ AC
3.0	Motor	Polia da correia de serviço	93297272, 90409238	VKM 35002 H	92...98 3.0 12V c/ AC
3.0	Suspensão	Bieleta esq. / dir.	90334075	VKDS 6052	92...98 3.0 12V
3.0	Transmissão	Coifa lado roda	•	VKJP 14879	92...99 3.0 c/ Flange (60 26 102)
3.0	Transmissão	Coifa lado roda	•	VKJP 14880	92...99 3.0 s/ Flange (60 26 102)
4.1	Diferencial	Pinhão cônico, tras.	11055710	HM 89449/2/410 / 2/QCL7C	95...97 4.1 12V
4.1	Direção	Articulação axial	92140796	VKY 6130	95...99 3.0 12V c/ DH, reforçada Compr. 309 mm
4.1	Eixo Dianteiro	Roda	1603194	BAFB 447312 A	95...98 4.1 8V c/ ABS
4.1	Eixo Dianteiro	Roda (Kit)	1603194	VKBA 1301	95...98 4.1 12V c/ ABS
4.1	Eixo Traseiro	Roda	90235281	309946 AC	95...98 4.1 12V
4.1	Embreagem	Desengate	90112260 / 90250663	VKC 2215 H	95...98 4.1 12V
4.1	Embreagem	Cilindro escravo	90335983	VKCH 4731	95...98 4.1 12V 6 cil.
4.1	Embreagem	Cilindro mestre	90344548	VKCH 4730	95...98 4.1 12V 6 cil.
4.1	Motor	Alternador, diant.	•	BB1-3065 C	95...97 4.1 12V 120A c/ AC
4.1	Motor	Alternador, tras.	2894770, 93246293, 904751, 94648617, 52252884	6203-2RSH / C3HTVT200	95...97 4.1 12V 120A c/ AC
4.1	Motor	Tensionador da correia de serviço	•	VKM 4902	95...98 4.1
4.1	Suspensão	Bieleta esq. / dir.	90334075	VKDS 6052	95...98 3.0 12V
4.1	Transmissão	Coifa lado roda	•	VKJP 14879	95...99 4.1 c/ Flange (60 26 102)
4.1	Transmissão	Coifa lado roda	•	VKJP 14880	95...99 4.1 s/ Flange (60 26 102)

GM - TIGRA

1.6	Diferencial	Coroa lat, dir. e esq.	90113108	32007 X/Q	97...00 1.6
1.6	Direção	Articulação axial	322158	VKY 4932	97...00 1.6 c/ DM Compr. 281 mm
1.6	Direção	Articulação axial	322155	VKY 4966	97...00 1.6 c/ DM Saginaw/ DHB Compr. 325 mm
1.6	Direção	Articulação axial	93296754	VKY 4915	97...00 1.6 opcional DM Saginaw/ DHB Compr. 326 mm
1.6	Direção	Articulação axial	93296755	VKY 4917	97...00 1.6 opcional DH 283 mm

Catálogo de aplicação automotiva

2013

Linha leve



Mot.	Posição Grupo	Posição	Nº Montadora	Designação SKF	Observações
GM - TIGRA					
1.6	Direção	Terminal de direção dir. e esq.	26011925	VKY 4831	97...00 1.6 c/ DH/DM Compr. 77.5 mm
1.6	Direção	Terminal de direção dir. e esq.	93296756	VKY 4851	97...00 1.6 c/ DH/DM Compr. 77,5 mm (aplicação opcional)
1.6	Eixo Dianteiro	Roda	93273303	BAHB 636114 B	97...00 1.6
1.6	Eixo Dianteiro	Roda (Kit)	1603195	VKBA 3403	97...00 1.6
1.6	Eixo Traseiro	Roda	11054489	BT1-0606/Q	97...00 1.6
1.6	Eixo Traseiro	Roda	11070311	BT1-0607/Q	97...00 1.6
1.6	Eixo Traseiro	Roda (Kit)	1603193	VKBA 4544 A	97...00 1.6
1.6	Embreagem	Desengate	90112260 / 90250663	VKC 2215 H	97...00 1.6
1.6	Motor	Alternador, tras.	2894770, 93246293, 904751, 94648617, 52252884	6203-2RSH / C3HTVT200	97...00 1.6 16V
1.6	Motor	Alternador, diant.	•	BB1-3065 C	97...00 1.6 16V 55/70/100/120 A
1.6	Motor	Alternador, tras.	•	6003-2RS1/C3GJN	97...00 1.6 16V 70/120 A
1.6	Motor	Polia da correia sincronizadora	9128739	VKM 25152 H	97...00 1.6 16V 63 mm
1.6	Motor	Polia da correia sincronizadora	9128740	VKM 25150 H	97...00 1.6 16V 52.5 mm
1.6	Motor	Tensionador da correia sincronizadora	09128516 / 93304891	VKM 15216 L	97...00 1.6 16V
1.6	Motor	Bomba d'água	1334046, 90444079, 1334066, 09192797	VKPC 85211 A	97...00 1.6 16V Polia c/ 23 dentes
1.6	Suspensão	Braço diant. esq.	90539887	VKDS 6131	97...00 1.6 16V c/ bucha
1.6	Suspensão	Braço diant. dir.	90539888	VKDS 6132	97...00 1.6 16V c/ bucha
1.6	Suspensão	Pivô esquerdo/direito	93325022, 90542574	VKDS 4930	97...00 1.6 16V Mod. antigo s/ AC
1.6	Suspensão	Braço diant. esq.	90539887	VKDS 6131	97...00 1.6 8V c/ bucha
1.6	Suspensão	Braço diant. dir.	90539888	VKDS 6132	97...00 1.6 8V c/ bucha
1.6	Suspensão	Suporte da barra tensora esq.	93.310.651.E	VKDS 6121	05/98...00 1.6 16V
1.6	Suspensão	Suporte da barra tensora dir.	93.310.651.D	VKDS 6122	05/98...00 1.6 16V
1.6	Transmissão	Coifa lado roda	93230068	VKJP 14853	97...00 1.6 16V Eixo Dana 28 dentes (79 19 104)
1.6	Transmissão	Coifa lado câmbio	90498406	VKJP 84870	97...00 1.6 16V (54 20 97)
1.6	Transmissão	Junta deslizante	93230069	VKJA 48001 A	97...00 1.6 16V Eixo Dana (22 28 83)
1.6	Transmissão	Junta deslizante	93288943	VKJA 48005 A	97...00 1.6 16V Eixo Dephi 22 dentes lado câmbio (22 22 83)
1.6	Transmissão	Junta fixa	93230068	VKJA 41000 A	97...00 1.6 16V Eixo Dana 28 dentes lado câmbio (22 28 81), T2
1.6	Transmissão	Junta fixa	93326482, 93288942, 93262105	VKJA 41024 A	97...00 1.6 16V Eixo Dephi 22 dentes (22 22 81), T2



GM

Catálogo de aplicação automotiva

2013

Linha leve



Mot.	Posição Grupo	Posição	Nº Montadora	Designação SKF	Observações
GM - TRACKER					
2.0	Eixo Dianteiro	Roda	•	BR930308	01...04 2.0
2.0	Eixo Traseiro	Roda	•	GRW108	98...04 2.0
2.0	Motor	Polia da correia sincronizadora	•	VKM 4937	02...04 2.0 8V TD

GM - VECTRA					
2.0	Diferencial	Coroa lat, dir. e esq.	90142867	JL 69349 X/310/Q	... 2.0
2.0	Câmbio	Rolamento	•	BB1-3302	03... 2.0 8V Câmbio F-17
2.0	Direção	Articulação axial	90498182	VKY 4972	96...05 2.0 8/16V c/ mecanismo Saginaw/DHB Compr. 349 mm
2.0	Direção	Articulação axial	324186	VKY 4982	96...05 2.0 8/16V c/ mecanismo ZF Compr. 349 mm
2.0	Direção	Articulação axial	93284991	VKY 4920	10/05... 2.0 8V Compr. 282 mm
2.0	Direção	Terminal de direção dir. e esq.	90496408	VKY 4852	96...05 2.0 8/16V
2.0	Direção	Terminal de direção dir. e esq.	93284992	VKY 4868	10/05... 2.0 8V Compr. 135 mm
2.0	Direção	Terminal de direção dir.	90373520	VKY 6116	93...96 2.0 8/16V c/ DH Compr. 65 mm
2.0	Direção	Terminal de direção esq.	90373519	VKY 6115	93...96 2.0 8/16V c/ DH Compr. 65 mm
2.0	Eixo Dianteiro	Roda	1603191, 90279332, 90486460, 94655750	BAHB 311396 AA B	94...96 2.0 8/16V
2.0	Eixo Dianteiro	Roda (Kit)	1603191, 90486460	VKBA 4736	94...96 2.0 8/16V
2.0	Eixo Dianteiro	Roda	90425658	BAHB 636096 A	04/96...05 2.0 8/16V
2.0	Eixo Dianteiro	Roda (Kit)	1603196	VKBA 3410	04/96...05 2.0 8/16V
2.0	Eixo Dianteiro	Roda	90575809	BAR-0053 C/VK108	06... 2.0 8V s/ ABS 5 furos
2.0	Eixo Dianteiro	Roda (Kit)	1603210	VKBA 3512	06... 2.0 8V s/ ABS 5 furos
2.0	Eixo Dianteiro	Roda	90538941	BAR-0050 AC / VK108	06... 2.0 8V c/ ABS 5 furos
2.0	Eixo Dianteiro	Roda (Kit)	1603211	VKBA 3513	06... 2.0 8V c/ ABS 5 furos
2.0	Eixo Traseiro	Roda	90468191, 9156621	BAR-0029 D / VK108	93...05 2.0 8V s/ ABS 4 furos
2.0	Eixo Traseiro	Roda (Kit)	1604303, 9156621, 90540262	VKBA 3422	93...05 2.0 8V s/ ABS 4 furos
2.0	Eixo Traseiro	Roda	90498849	BAR-0045 B / VK108	93...05 2.0 8V c/ ABS 4 furos
2.0	Eixo Traseiro	Roda (Kit)	1604302	VKBA 3409	93...05 2.0 8V c/ ABS 4 furos
2.0	Eixo Traseiro	Roda	90575576	BAR-0066 C/VK108	06...11 2.0 8V s/ ABS 5 furos
2.0	Eixo Traseiro	Roda (Kit)	1604005	VKBA 3514	06...11 2.0 8V s/ ABS 5 furos
2.0	Eixo Traseiro	Roda	9156305	BAR-0042 AB / VK108	93...05 2.0 8/16V c/ ABS 5 furos
2.0	Eixo Traseiro	Roda (Kit)	1604301	VKBA 3555	93...05 2.0 8/16V c/ ABS 5 furos
2.0	Embreagem	Desengate	90251210, 90251702, 90278884, 90129166	VKC 2238 H	94...96 2.0 8/16V
2.0	Embreagem	Atuador hidráulico	93396463 / 90522729	VKCH 4749	96...00 2.0 8/16V Câmbio F-18

Catálogo de aplicação automotiva

2013

Linha leve



Mot.	Posição Grupo	Posição	Nº Montadora	Designação SKF	Observações
GM - VECTRA					
2.0	Embreagem	Atuador hidráulico	9120196, 9126225, 5443390	VKCH 4897	00...03 2.0 8/16V Câmbio F-23
2.0	Embreagem	Cilindro mestre	90522656	VKCH 4742	97...99 2.0 8/16V
2.0	Embreagem	Cilindro mestre	90335983	VKCH 4743	00...04 2.0 8/16V
2.0	Embreagem	Cilindro mestre	90523769	VKCH 4739	05... 2.0 8V
2.0	Embreagem	Atuador hidráulico	24422061 / 09126238 / 90523765	VKCH 3102	05... 2.0 8V Câmbio F-17
2.0	Embreagem	Cotovelo	13105589	VKCH 4738	05... 2.0 8V Câmbio F-17
2.0	Embreagem	Tubo de conexão	93303933	VKCH 4741	05... 2.0 8V Câmbio F-17
2.0	Motor	Alternador, diant.	•	BB1-3065 C	70/ 120 A
2.0	Motor	Alternador, diant.	90512010	6303-2RSH / C3HT22	70/ 120 A
2.0	Motor	Alternador, diant.	2894770, 93246293, 904751, 94648617, 52252884	6203-2RSH / C3HTVT200	75 A
2.0	Motor	Alternador, tras.	•	6003-2RS1/C3GJN	70/ 120 A
2.0	Motor	Alternador, tras.	2894770, 93246293, 904751, 94648617, 52252884	6203-2RSH / C3HTVT200	93...09/99 2.0 Alt. 70/120 A
2.0	Motor	Bomba d'água	90466344, 90448047, 93284725	VKPC 85409 A	94... 2.0 8V Polia c/ 25 dentes e larg. 26 mm
2.0	Motor	Bomba d'água	90444311	VKPC 85611 A	94...06 2.0 16V Polia c/ 25 dentes e larg. de 26 mm
2.0	Motor	Polia da correia de serviço	93302612, 94700296	VKM 4753	04/96... 2.0 8V
2.0	Motor	Polia da correia de serviço	90500229, 90502129, 93375464	VKM 60001 H	04/96... 2.0 8V Alt. 70/120A
2.0	Motor	Tensionador da correia de serviço	90500229, 90502129, 93375464	VKM 35009 L	04/96... 2.0 8V Alt. 70/120A
2.0	Motor	Tensionador da correia sincronizadora	93202400	VKM 60007 A	95...96 2.0 8V
2.0	Motor	Tensionador da correia sincronizadora	9158003, 9128516, 93353848	VKM 15402 L	97... 2.0 8V
2.0	Motor	Polia da correia sincronizadora	9128738	VKM 25212 H	97... 2.0 16V Largura 52,5 mm
2.0	Motor	Polia da correia sincronizadora	90411773	VKM 25213 H	97... 2.0 16V Largura 62,7 mm
2.0	Motor	Tensionador da correia sincronizadora	9158004, 90528603	VKM 15202 L	97... 2.0 16V
2.2	Motor	Tensionador da correia sincronizadora	90528603	VKM 4845	97...05 2.2 16V
2.0	Suspensão	Bandeja diant. dir. e esq.	90.496.039.40	VKDS 6134	97...05 2.0 8V c/ bucha
2.0	Suspensão	Bandeja diant. dir. e esq.	93.291.571/572	VKDS 6135	06... 2.0 8V c/ bucha Inclui GT



GM

Catálogo de aplicação automotiva

2013

Linha leve



Mot.	Posição Grupo	Posição	Nº Montadora	Designação SKF	Observações
GM - VECTRA					
2.0	Suspensão	Bieleta esq. / dir.	90495045	VKDS 6053	93...96 2.0 8/16V Mod. G1
2.0	Suspensão	Bieleta esq. / dir.	90496116	VKDS 6050	97... 2.0 8/16V
2.0	Suspensão	Pivô esquerdo/direito	94635311, 90095280, 93222812	VKDS 4932	93...96 2.0 8/16V
2.0	Suspensão	Pivô esquerdo/direito	90497305	VKDS 4934	04/97... 2.0 8/16V c/ DH
2.0	Transmissão	Junta fixa	93292610	VKJA 41029 A	06... 2.0 8V (33 25 90), T2
2.0	Transmissão	Junta fixa	93225238	VKJA 41030 A	94...96 2.0 8V (33 25 90), T2
2.0	Transmissão	Coifa lado câmbio	93225243	VKJP 84862	93...96 2.0 8V
2.0	Transmissão	Coifa lado roda	93225243	VKJP 14866	97...06 (87 27 145)
2.2	Diferencial	Coroa lat, dir. e esq.	90142867	JL 69349 X/310/Q	97... 2.2
2.2	Direção	Articulação axial	90498182	VKY 4972	97...05 2.2 8/16V c/ mecanismo Saginaw/DHB Compr. 349 mm
2.2	Direção	Articulação axial	324186	VKY 4982	97...05 2.2 8/16V c/ mecanismo ZF Compr. 349 mm
2.2	Direção	Articulação axial	93284991	VKY 4920	10/05... 2.0 8V Compr. 282 mm
2.2	Direção	Terminal de direção dir. e esq.	90496408	VKY 4852	97...05 2.2 8/16V
2.2	Direção	Terminal de direção dir. e esq.	93284992	VKY 4868	10/05... 2.0 8V Compr. 135 mm
2.2	Eixo Dianteiro	Roda	90425658	BAHB 636096 A	04/97...05 2.2 8/16V s/ ABS
2.2	Eixo Dianteiro	Roda (Kit)	1603196	VKBA 3410	04/97...05 2.2 8/16V s/ ABS
2.2	Eixo Traseiro	Roda	90468191, 9156621	BAR-0029 D / VK108	97...05 2.2 8V s/ ABS 4 furos
2.2	Eixo Traseiro	Roda (Kit)	1604303, 9156621, 90540262	VKBA 3422	97...05 2.2 8V s/ ABS 4 furos
2.2	Eixo Traseiro	Roda	90498849	BAR-0045 B / VK108	97...05 2.2 8V c/ ABS 4 furos
2.2	Eixo Traseiro	Roda (Kit)	1604302	VKBA 3409	97...05 2.2 8V c/ ABS 4 furos
2.2	Eixo Traseiro	Roda	9156305	BAR-0042 AB / VK108	95...05 2.2 16V c/ ABS 5 furos
2.2	Eixo Traseiro	Roda (Kit)	1604301	VKBA 3555	95...05 2.2 16V c/ ABS 5 furos
2.2	Embreagem	Atuador hidráulico	93396463 / 90522729	VKCH 4749	97... 2.2 8/16V Câmbio F-18
2.2	Embreagem	Atuador hidráulico	09120196 / 09126225 / 5443390 / 24422062	VKCH 4897	97... 2.2 8/16V Câmbio F-23
2.2	Embreagem	Atuador hidráulico	24422061 / 09126238 / 90523765	VKCH 3102	04... 2.0 8V Câmbio F-17
2.2	Embreagem	Tubo de conexão	93303933	VKCH 4741	04... 2.0 8V Câmbio F-17
2.2	Embreagem	Cilindro mestre	90523769	VKCH 4739	97... 2.0 8V
2.2	Embreagem	Cilindro mestre	90335983	VKCH 4743	00...04 2.2 8/16V
2.2	Motor	Alternador, diant.	90512010	6303-2RSH / C3HT22	70/ 120 A
2.2	Motor	Alternador, diant.	•	BB1-3065 C	70/ 120 A
2.2	Motor	Alternador, tras.	•	6003-2RS1/C3GJN	70/ 120 A

Catálogo de aplicação automotiva

2013

Linha leve



Mot.	Posição Grupo	Posição	Nº Montadora	Designação SKF	Observações
GM - VECTRA					
2.2	Motor	Alternador, tras.	2894770, 93246293, 904751, 94648617, 52252884	6203-2RSH / C3HTVT200	93...09/99 2.2 Alt. 70/120 A
2.2	Motor	Bomba d'água	90466344, 90448047, 93284725	VKPC 85409 A	97...06 2.2 8V Polia c/ 25 dentes e larg. 26 mm
2.2	Motor	Bomba d'água	90444311	VKPC 85611 A	97...07 2.2 16V Polia c/ 25 dentes e larg. de 26 mm
2.2	Motor	Polia da correia de serviço	93302612, 94700296	VKM 4753	98...09/05 2.2 8V
2.2	Motor	Tensionador da correia de serviço	90500229, 90502129, 93375464	VKM 35009 L	98...09/05 2.2 8V Alt. 70/120A
2.2	Motor	Polia da correia sincronizadora	9128738	VKM 25212 H	98...05 2.2 16V Largura 52,5 mm
2.2	Motor	Polia da correia sincronizadora	90411773	VKM 25213 H	98...05 2.2 16V Largura 62,7 mm
2.2	Motor	Tensionador da correia sincronizadora	9158003, 9128516, 93353848	VKM 15402 L	97... 2.2 8V
2.2	Suspensão	Bandeja diant. dir. e esq.	90.496.039.40	VKDS 6134	97...05 2.2 8/16V c/ bucha
2.2	Suspensão	Bandeja diant. dir. e esq.	93.291.571/572	VKDS 6135	06... 2.2 8V c/ bucha inclui GT
2.2	Suspensão	Bieleta esq. / dir.	90496116	VKDS 6050	98...05 2.2 8/16V
2.2	Suspensão	Pivô esquerdo/direito	90497305	VKDS 4934	98...05 2.2 8/16V c/ DH
2.2	Transmissão	Coifa lado roda	93225243	VKJP 14866	97...06 2.2 (87 27 145)
2.4	Diferencial	Coroa lat. dir. e esq.	90142867	JL 69349 X/310/Q	06... 2.4 16V
2.4	Direção	Articulação axial	93284991	VKY 4920	10/05...09 2.4 16V Compr. 282 mm
2.4	Direção	Terminal de direção dir. e esq.	93284992	VKY 4868	10/05...09 2.4 16V Compr. 135 mm
2.4	Eixo Dianteiro	Roda	90575809	BAR-0053 C/VK108	06... 2.4 16V s/ ABS 5 furos
2.4	Eixo Dianteiro	Roda (Kit)	1603210	VKBA 3512	06... 2.4 16V s/ ABS 5 furos
2.4	Eixo Dianteiro	Roda	90538941	BAR-0050 AC / VK108	06... 2.4 16V c/ ABS 5 furos
2.4	Eixo Dianteiro	Roda (Kit)	1603211	VKBA 3513	06... 2.4 16V c/ ABS 5 furos
2.4	Eixo Traseiro	Roda	90575576	BAR-0066 C/VK108	06... 2.4 16V s/ ABS 5 furos
2.4	Eixo Traseiro	Roda (Kit)	1604005	VKBA 3514	06... 2.4 16V s/ ABS 5 furos
2.4	Eixo Traseiro	Roda	9156305	BAR-0042 AB / VK108	06... 2.4 16V c/ ABS 5 furos
2.4	Eixo Traseiro	Roda (Kit)	9156305	VKBA 3555	06... 2.4 16V c/ ABS 5 furos
2.4	Motor	Alternador, diant.	•	BB1-3065 C	70/ 120 A
2.4	Motor	Alternador, tras.	•	6003-2RS1/C3GJN	70/ 120 A
2.4	Motor	Alternador, diant.	90512010	6303-2RSH / C3HT22	
2.4	Motor	Bomba d'água	90444311	VKPC 85611 A	06... 2.4 16V Polia c/ 25 dentes e larg. de 26 mm
2.4	Motor	Polia da correia sincronizadora	90529810	VKM 25224	06... 2.4 16V
2.4	Motor	Tensionador da correia sincronizadora	9158004, 90528603	VKM 15202 L	06... 2.4 16V



Catálogo de aplicação automotiva

2013

Linha leve



Mot.	Posição Grupo	Posição	Nº Montadora	Designação SKF	Observações
GM - VECTRA					
2.4	Suspensão	Bandeja diant. dir. e esq.	90.496.039.40	VKDS 6134	97...05 2.2 8/16V c/ bucha
2.4	Suspensão	Bandeja diant. dir. e esq.	93.291.571/572	VKDS 6135	06... 2.2 8V c/ bucha Inclui GT
2.4	Suspensão	Bieleta esq. / dir.	90496116	VKDS 6050	05... 2.4 16V
2.4	Suspensão	Pivô esquerdo/direito	90497305	VKDS 4934	10/05... 2.4 16V c/ DH
2.4	Transmissão	Junta fixa	93292610	VKJA 41029 A	06... 2.4 16V (33 25 90), T2
2.4	Transmissão	Coifa lado roda	93225243	VKJP 14866	06... 2.4 16V s/ ABS (87 27 145)
GM - VERANEIO					
4.0	Câmbio	Eixo secundário	73622694, 94632993	6308 NR	87...96 4.0 4 marchas
4.0	Câmbio	Eixo primário, tras.	73622694, 94632993	6308 NR	87...96 4.0 5 marchas
4.0	Diferencial	Coroa lat, dir. e esq.	94653899	368 A/362 X/Q	86...96 4.0 s/ 4x4
4.0	Diferencial	Pinhão cônico, diant.	9418356, 93225220, 7451155	M 802048/011 / QCL7C	86...96 4.0 s/ 4x4
4.0	Diferencial	Pinhão cônico, diant.	9423398, 93225217	M 88048/2/010/2 / QCL7C	86...96 4.0 s/ 4x4
4.0	Diferencial	Coroa lat, dir. e esq.	9412265	31594/2/31520/2	88...90 4.0
4.0	Diferencial	Pinhão cônico, diant.	9415226	31594/2/31520/2	88...90 4.0
4.0	Direção	Braço pitman	94651679	VKY 6174	85...95 4.0 c/ DH, ZF
4.0	Direção	Braço pitman esq.	94651679, 14013038, 52256814	VKY 6172	87...96 4.0 c/ DH, DHB
4.0	Direção	Braço auxiliar	3817956, 14045696, 94634078	VKY 6173	87...96 4.0 c/ DH, ZF e DM, DHB
4.0	Direção	Terminal de direção int.	94648487	VKY 6100	89...96 4.0 Compr. 220 mm
4.0	Eixo Dianteiro	Roda, ext.	457049, 00457047/8	LM 806649/610/Q	85...97 4.0 12V
4.0	Eixo Dianteiro	Roda, int.	457052	LM 48548/510/Q	85...97 4.0 12V
4.0	Eixo Dianteiro	Roda, ext.	52250236	18590/18520/Q	85...97 4.0 8/12V 4x4
4.0	Eixo Traseiro	Roda, ext.	94630962	368 A/362 A/Q	85...97 4.0 12V
4.0	Eixo Traseiro	Roda, int.	94630960	3982/3920/2/Q	85...97 4.0 12V
4.0	Embreagem	Desengate	900018, 7332487, 93291794	VKC 5052 H	86...96 4.0
4.0	Embreagem	Cilindro escravo	93257961, 93209347, 93257962	VKCH 151045	93...96 4.0 8V
4.0	Embreagem	Cilindro mestre	93209347	VKCH 101080	93...96 4.0 8V
4.0	Motor	Bomba d'água	52258899, 7322682.	VKPC 4575	85...96 Mot. 250 6 cil.
4.0	Motor	Bomba d'água	7330894, 732774, 7359824	VKPC 4576	85...96 Motor 261 6 cil.
4.0	Motor	Polia tensora, compres. ar	94642765	6205-Z	86...96 4.0
4.0	Suspensão	Pivô superior	52258111	VKDS 4738	85...92 4.0
4.0	Suspensão	Pivô inferior	94630474	VKDS 4741	93...96 4.0

Catálogo de aplicação automotiva

2013

Linha leve



Mot.	Posição Grupo	Posição	Nº Montadora	Designação SKF	Observações
GM - VERANEIO					
4.0	Suspensão	Pivô superior	94630475	VKDS 4740	93...96 4.0
4.1	Câmbio	Eixo secundário	73622694, 94632993	6308 NR	86...95 4.1 4 marchas
4.1	Câmbio	Eixo primário, tras.	73622694, 94632993	6308 NR	86...95 4.1 5 marchas
4.1	Diferencial	Coroa lat, dir. e esq.	94653899	368 A/362 X/Q	86...96 4.1 s/ 4x4
4.1	Diferencial	Pinhão cônico, diant.	9418356, 93225220, 7451155	M 802048/011 / QCL7C	86...96 4.1 s/ 4x4
4.1	Diferencial	Pinhão cônico, diant.	9423398, 93225217	M 88048/2/010/2 / QCL7C	86...96 4.1 s/ 4x4
4.1	Diferencial	Coroa lat, dir. e esq.	9412265	31594/2/31520/2	88...90 4.1
4.1	Diferencial	Pinhão cônico, diant.	9415226	31594/2/31520/2	88...90 4.1
4.1	Direção	Braço pitman	94651679	VKY 6174	85...95 4.1 c/ DH, ZF
4.1	Direção	Braço pitman esq.	94651679, 14013038, 52256814	VKY 6172	87...96 4.1 c/ DH, DHB
4.1	Direção	Braço auxiliar	3817956, 14045696, 94634078	VKY 6173	87...96 4.1 c/ DH, ZF e DM, DHB
4.1	Direção	Terminal de direção int.	94648487	VKY 6100	89...96 4.1 Compr. 220 mm
4.1	Eixo Dianteiro	Roda, ext.	457049, 00457047/8	LM 806649/610/Q	85...97 4.1 8/12V
4.1	Eixo Dianteiro	Roda, int.	457052	LM 48548/510/Q	85...97 4.1 8/12V
4.1	Eixo Dianteiro	Roda, ext.	52250236	18590/18520/Q	85...97 4.1 8/12V 4x4
4.1	Eixo Traseiro	Roda, ext.	94630962	368 A/362 A/Q	85...97 4.1 8/12V
4.1	Eixo Traseiro	Roda, int.	94630960	3982/3920/2/Q	85...97 4.1 8/12V
4.1	Embreagem	Desengate	900018, 7332487, 93291794	VKC 5052 H	86...96 4.1
4.1	Embreagem	Cilindro escravo	93257961, 93209347, 93257962	VKCH 151045	93...96 4.1 8V/12V
4.1	Embreagem	Cilindro mestre	93209347	VKCH 101080	93...96 4.1 8V/12V
4.1	Motor	Bomba d'água	70992563, S4054, S4056	VKPC 85093 A	85...95 Mot. Maxion S4/S4T
4.1	Motor	Bomba d'água	52258899, 7322682.	VKPC 4575	85...96 Mot. 151 4 cil.
4.1	Motor	Bomba d'água	70992563	VKPC 4561	85...96 Mot. Maxion S4T diesel c/ polia
4.1	Motor	Bomba d'água	70992563	VKPC 4563	85...96 Mot. Maxion S4T/S4t Plus 4 cil. c/ polia dupla
4.1	Motor	Bomba d'água	70992165, 70991456, 70992164	VKPC 4548	85...96 Mot. Perkins QB20B 4 cil. s/ polia
4.1	Motor	Polia tensora, compres. ar	94642765	6205-Z	86...96 4.1
4.1	Suspensão	Pivô superior	52258111	VKDS 4738	85...92 4.1
4.1	Suspensão	Pivô inferior	94630474	VKDS 4741	93...96 4.1
4.1	Suspensão	Pivô superior	94630475	VKDS 4740	93...96 4.1



GM

Catálogo de aplicação automotiva

2013

Linha leve



Mot.	Posição Grupo	Posição	Nº Montadora	Designação SKF	Observações
GM - ZAFIRA					
2.0	Diferencial	Coroa lat, dir. e esq.	90142867	JL 69349 X/310/Q	01...12 2.0 8/16V
2.0	Câmbio	Rolamento	•	BB1-3302	03... 2.0 8V Câmbio F-17
2.0	Direção	Articulação axial	93284991	VKY 4920	01... 2.0 /16V c/ DH Compr. 282 mm
2.0	Direção	Terminal de direção dir. e esq.	93284992	VKY 4868	01... 2.0 /16V c/ DH Compr. 135 mm
2.0	Eixo Dianteiro	Roda	90538939	BAR-0048/VK108	01... 2.0 8V Freio a Disco s/ ABS 4 Furos
2.0	Eixo Dianteiro	Roda (Kit)	1603208	VKBA 3510	01... 2.0 8V Freio a Disco s/ ABS 4 Furos
2.0	Eixo Dianteiro	Roda	90538940	BAR-0049 E/VK108	01... 2.0 8V Freio a Disco c/ ABS 4 Furos
2.0	Eixo Dianteiro	Roda (Kit)	1603209	VKBA 3511	01... 2.0 8V Freio a Disco c/ ABS 4 Furos
2.0	Eixo Dianteiro	Roda	90575809	BAR-0053 C/VK108	01... 2.0 16V Freio a Disco s/ ABS 5 Furos
2.0	Eixo Dianteiro	Roda (Kit)	1603210	VKBA 3512	01... 2.0 16V Freio a Disco s/ ABS 5 Furos
2.0	Eixo Dianteiro	Roda	90538941	BAR-0050 AC / VK108	01... 2.0 16V Freio a Disco c/ ABS 5 Furos
2.0	Eixo Dianteiro	Roda (Kit)	1603211	VKBA 3513	01... 2.0 16V Freio a Disco c/ ABS 5 Furos
2.0	Eixo Traseiro	Roda	90468191, 9156621	BAR-0029 D / VK108	01... 2.0 8V s/ ABS 4 Furos
2.0	Eixo Traseiro	Roda (Kit)	1604303, 9156621, 90540262	VKBA 3422	01... 2.0 8V s/ ABS 4 Furos
2.0	Eixo Traseiro	Roda	90498849	BAR-0045 B / VK108	01... 2.0 8V c/ ABS 4 Furos
2.0	Eixo Traseiro	Roda (Kit)	1604302	VKBA 3409	01... 2.0 8V c/ ABS 4 Furos
2.0	Eixo Traseiro	Roda	90575576	BAR-0066 C/VK108	01... 2.0 16V s/ ABS 5 Furos
2.0	Eixo Traseiro	Roda (Kit)	1604005	VKBA 3514	01... 2.0 16V s/ ABS 5 Furos
2.0	Eixo Traseiro	Roda	9156305	BAR-0042 AB / VK108	01... 2.0 16V c/ ABS 5 Furos
2.0	Eixo Traseiro	Roda (Kit)	9156305	VKBA 3555	01... 2.0 16V c/ ABS 5 Furos
2.0	Embreagem	Cilindro mestre	90581565	VKCH 4740	01... 2.0 8/16V
2.0	Embreagem	Atuador hidráulico	09120196, 09126225, 5443390	VKCH 4897	02...04 2.0 16V Câmbio F-23
2.0	Embreagem	Atuador hidráulico	24422061, 09126238, 90523765	VKCH 3102	01... 2.0 8/16V Câmbio F-17
2.0	Embreagem	Cotovelo	13105589	VKCH 4738	01... 2.0 8/16V Câmbio F-17
2.0	Motor	Alternador, diant.	•	BB1-3065 C	01... 2.0 8/16 70/OA
2.0	Motor	Alternador, tras.	•	6003-2RS1/C3GJN	01... 2.0 8/16 70/OA
2.0	Motor	Alternador, diant.	2894770, 93246293, 904751, 94648617, 52252884	6203-2RSH / C3HTVT200	01... 2.0 8/16 70A
2.0	Motor	Alternador, tras.	2894770, 93246293, 904751, 94648617, 52252884	6203-2RSH / C3HTVT200	01... 2.0 8/16 70A
2.0	Motor	Bomba d'água	90466344, 90448047, 93284725	VKPC 85409 A	01... 2.0 8V Polia c/ 25 dentes e larg. 26 mm
2.0	Motor	Bomba d'água	90444311	VKPC 85611 A	01... 2.0 16V Polia c/ 25 dentes e larg. de 26 mm

Catálogo de aplicação automotiva

2013

Linha leve



Mot.	Posição Grupo	Posição	Nº Montadora	Designação SKF	Observações
GM - ZAFIRA					
2.0	Motor	Polia da correia de serviço	90530764	VKM 4909	01... 2.0 8/16V c/ DEH
2.0	Motor	Polia da correia de serviço	93336184	VKM 60014 A	01... 2.0 8/16V c/ AC/DH
2.0	Motor	Tensionador da correia de serviço	90500229, 90502129, 93375464	VKM 35009 L	01... 2.0 8V Alt. 70/120A
2.0	Motor	Polia da correia sincronizadora	90529810	VKM 25224	01... 2.0 16V
2.0	Motor	Tensionador da correia sincronizadora	9158004, 90528603	VKM 15202 L	01... 2.0 16V
2.0	Motor	Tensionador da correia sincronizadora	9158003, 9128516, 93353848	VKM 15402 L	01... 2.0 8V
2.0	Suspensão	Bandeja diant. dir. e esq.	93.291.571/572	VKDS 6135	01... 2.0 8/16V c/ bucha
2.0	Suspensão	Bieleta esq. / dir.	90498745	VKDS 6051	01... 2.0 8/16V
2.0	Suspensão	Pivô esquerdo/direito	90497305	VKDS 4934	01... 2.0 8/16V
2.0	Transmissão	Junta fixa	93292610	VKJA 41029 A	01... 2.0 8/16V (33 25 90), T2
2.0	Transmissão	Coifa lado roda	93225243	VKJP 14866	01... 2.0 8/16V (87 27 145)

GURGEL - BR800					
0.8	Eixo Dianteiro	Roda, ext.	CAE412025	BT1-0606/Q	... 0.8
0.8	Eixo Dianteiro	Roda, int.	CAE412023	BT1-0607/Q	... 0.8
0.8	Embreagem	Desengate	CAE141001	VKC 5052 H	... 0.8

HONDA - ACCORD					
2.0	Eixo Dianteiro	Roda	•	FW156	...97 2.0 16V
2.0	Eixo Dianteiro	Roda (Kit)	•	VKBA 3250	...97 2.0 16V
2.0	Eixo Dianteiro	Roda	•	FW26	02/03...11 2.0 16V
2.0	Eixo Dianteiro	Roda (Kit)	•	VKBA 3961	02/03...11 2.0 16V
2.0	Eixo Dianteiro	Roda (Kit)	•	VKBA 3951	02/98...12/02 2.0
2.0	Eixo Traseiro	Roda	•	BR930383	03...11 2.0 16V c/ ABS 5 parafusos
2.0	Eixo Traseiro	Roda	•	BR930485	06...11 2.0 16V s/ ABS 5 parafusos
2.0	Eixo Traseiro	Roda (Kit)	•	VKBA 3299	...93 2.0 4x2 Freio a disco c/ ABS
2.0	Eixo Traseiro	Roda (Kit)	•	VKBA 3299	...93 2.0 16V Freio a disco c/ ABS 4X2
2.0	Eixo Traseiro	Roda (Kit)	•	VKBA 3251	...97 2.0 16V Freio a tambor s/ ABS
2.0	Eixo Traseiro	Roda	•	BR930121	...97 2.0 16V s/ V6 Freio a tambor 4 parafusos
2.0	Eixo Traseiro	Roda (Kit)	•	VKBA 3962	02/03...12/08 2.0 16V
2.0	Eixo Traseiro	Roda (Kit)	•	VKBA 3952	02/98...12/02 2.0 Freio a disco c/ ABS
2.0	Eixo Traseiro	Roda (Kit)	•	VKBA 6818	10/98...12/02 2.0 16V c/ ABS Largura rol. 70 mm
2.0	Eixo Traseiro	Roda	•	BR930127	92..95 2.0 16V Freio a disco s/ ABS
2.0	Eixo Traseiro	Roda	•	BR930129	94...97 2.0 16V s/ V6 Freio a disco
2.0	Embreagem	Desengate	22810-P21-003, 22810-PG2-004, 22810-PX5-003	VKC 3577	90...01 2.2 16V
2.0	Motor	Bomba d'água	19200-POB-A01, 19200-PTO-013	VKPC 93601	90...01 2.0 16V



GM / GURGEL / HONDA

Catálogo de aplicação automotiva

2013

Linha leve



Mot.	Posição Grupo	Posição	Nº Montadora	Designação SKF	Observações
HONDA - ACCORD					
2.0	Motor	Tensionador da correia sincronizadora	13404-PT0-003	VKM 73011	94...02 2.0 16V
2.0	Motor	Tensionador da correia sincronizadora	15510-PT0-003	VKM 73600	94...02 2.0 16V
2.0	Suspensão	Pivô inferior	51220-SM0-003	VKDS 6004	93...97 2.0 16V
2.0	Suspensão	Pivô superior	51220-SB0-003	VKDS 6016	93...97 2.0 16V
2.0	Transmissão	Coifa lado roda	44333-SM1-A01	VKJP 3067	...02/98 2.0 16V c/ ABS (90 22 98)
2.0	Transmissão	Junta fixa	•	VKJA 5535	90...98 2.0 16V c/ ABS (28 32 93), T3
2.0	Transmissão	Junta fixa	•	VKJA 5534	90...98 2.0 16V s/ ABS (28 32 93), T3
2.0	Transmissão	Coifa lado câmbio	•	VKJP 8056	90...98 2.0 16V s/ e c/ ABS (76 22 93)
2.2	Eixo Dianteiro	Roda (Kit)	•	VKBA 3250	...97 2.2 16V
2.2	Eixo Dianteiro	Roda	•	FW156	...97 2.2 16V
2.2	Eixo Traseiro	Roda (Kit)	•	VKBA 3299	...93 2.2 4x2 Freio a disco c/ ABS
2.2	Eixo Traseiro	Roda (Kit)	•	VKBA 3299	...93 2.2 16V Freio a disco c/ ABS 4X2
2.2	Eixo Traseiro	Roda (Kit)	•	VKBA 3251	...97 2.2 16V Freio a tambor s/ ABS
2.2	Eixo Traseiro	Roda	•	BR930121	...97 2.2 16V s/ V6 Freio a tambor 4 parafusos
2.2	Eixo Traseiro	Roda (Kit)	•	VKBA 6817	02/99...12/02 2.2 16V
2.2	Eixo Traseiro	Roda (Kit)	•	VKBA 6818	10/98...12/02 2.2 16V c/ ABS Largura rol. 70 mm
2.2	Eixo Traseiro	Roda	•	BR930127	92...95 2.2 16V Freio a disco s/ ABS
2.2	Eixo Traseiro	Roda	•	BR930129	94...97 2.2 16V s/ V6 Freio a disco
2.2	Embreagem	Desengate	22810-P21-003, 22810-PG2-004, 22810-PX5-003	VKC 3577	90...97 2.2 16V
2.2	Motor	Tensionador da correia sincronizadora	13404-PT0-003	VKM 73011	90...02 2.2 16V
2.2	Motor	Tensionador da correia sincronizadora	15510-PT0-003	VKM 73600	90...02 2.2 16V
2.2	Motor	Bomba d'água	19200-POB-A01, 19200-PT0-013	VKPC 93601	94...97 2.2 16V
2.2	Suspensão	Pivô inferior	51220-SM0-003	VKDS 6004	93...97 2.2 16V
2.2	Suspensão	Pivô superior	51220-SB0-003	VKDS 6016	93...97 2.2 16V
2.2	Transmissão	Coifa lado roda	44333-SM1-A01	VKJP 3067	...02/98 2.2 16V c/ ABS (90 22 98)
2.2	Transmissão	Junta fixa	•	VKJA 5535	90...98 2.2 16V c/ ABS (28 32 93), T3
2.2	Transmissão	Junta fixa	•	VKJA 5534	90...98 2.2 16V s/ ABS (28 32 93), T3
2.2	Transmissão	Coifa lado câmbio	•	VKJP 8056	90...98 2.2 16V s/ e c/ ABS (76 22 93)
2.3	Eixo Dianteiro	Roda (Kit)	•	VKBA 3250	...97 2.3 16V
2.3	Eixo Dianteiro	Roda	•	FW156	...97 2.3 16V
2.3	Eixo Dianteiro	Roda (Kit)	•	VKBA 3951	02/98...12/02 2.3
2.3	Eixo Dianteiro	Roda	•	FW48	98...02 2.3 16V
2.3	Eixo Traseiro	Roda (Kit)	•	VKBA 3251	...97 2.3 16V Freio a tambor s/ ABS
2.3	Eixo Traseiro	Roda	•	BR930121	...97 2.3 16V s/ V6 Freio a tambor 4 parafusos
2.3	Eixo Traseiro	Roda (Kit)	•	VKBA 3952	02/98...12/02 2.3 Freio a disco c/ ABS 4 furos Lagura rol. 55 mm
2.3	Eixo Traseiro	Roda	•	BR930127	92...95 2.3 16V Freio a disco s/ ABS
2.3	Eixo Traseiro	Roda	•	BR930129	94...97 2.3 16V s/ V6 Freio a disco
2.3	Eixo Traseiro	Roda	•	BR930234	98...02 2.3 16V Freio a tambor c/ ABS
2.3	Eixo Traseiro	Roda	•	BR930167	98...02 2.3 16V Freio a tambor s/ ABS

Catálogo de aplicação automotiva

2013

Linha leve



Mot.	Posição Grupo	Posição	Nº Montadora	Designação SKF	Observações
HONDA - ACCORD					
2.3	Eixo Traseiro	Roda	•	BR930276	98...02 2.3 16V Freio a disco c/ ABS
2.3	Embreagem	Desengate	22810-P21-003, 22810-PG2-004, 22810-PX5-003	VKC 3577	93...01 2.3 16V
2.3	Motor	Tensionador da correia sincronizadora	13404-PT0-003	VKM 73011	93...02 2.3 16V
2.3	Motor	Tensionador da correia sincronizadora	15510-PT0-003	VKM 73600	93...02 2.3 16V
2.3	Motor	Bomba d'água	19200-P0B-A01, 19200-PT0-013	VKPC 93601	98...02 2.3 16V
2.4	Eixo Dianteiro	Roda (Kit)	•	VKBA 3961	02/03...11 2.4 16V
2.4	Eixo Traseiro	Roda	•	BR930383	03...11 2.4 16V c/ ABS 5 parafusos
2.4	Eixo Traseiro	Roda	•	BR930485	06...11 2.4 16V s/ ABS 5 parafusos
2.4	Eixo Traseiro	Roda (Kit)	•	VKBA 3962	02/03...12/08 2.4 16V
2.4	Eixo Traseiro	Roda	•	BR930607	98...05 2.4 16V s/ ABS 5 parafusos
2.4	Motor	Tensionador da correia de serviço	31170-PNA-013, 31170-RAA-A02	VKM 63004	06...08 2.4 16V Mot. K24A
2.5	Eixo Dianteiro	Roda (Kit)	•	VKBA 3951	02/98...12/02 2.5
2.7	Eixo Traseiro	Roda	•	BR930126	95...97 2.7 V6 Freio a disco c/ ABS 4 parafusos
3.0	Eixo Dianteiro	Roda	•	FW48	98...02 3.0 16V
3.0	Eixo Traseiro	Roda	•	BR930485	06...11 3.0 24V s/ ABS 5 parafusos
3.0	Eixo Traseiro	Roda	•	BR930071	02/98...12/02 3.0 Freio a disco c/ ABS
3.0	Eixo Traseiro	Roda (Kit)	•	VKBA 3954	02/98...12/02 3.0 Freio a disco c/ ABS
3.0	Eixo Traseiro	Roda (Kit)	•	VKBA 3952	02/98...12/02 3.0 Freio a disco c/ ABS 4 furos Largura rol. 55 mm
3.0	Eixo Traseiro	Roda	•	BR930167	98...02 3.0 24V Freio a tambor s/ ABS
3.0	Eixo Traseiro	Roda	•	BR930234	98...02 3.0 24V Freio a tambor c/ ABS
3.0	Eixo Traseiro	Roda	•	BR930607	03...05 3.0 24V s/ ABS 5 parafusos
3.0	Eixo Traseiro	Roda	•	BR930383	03...11 3.0 24V c/ ABS 5 parafusos
3.0	Embreagem	Desengate	22810-P21-003, 22810-PG2-004, 22810-PX5-003	VKC 3577	98...01 3.0 24V
3.0	Motor	Bomba d'água	19200-P8A-A02	VKPC 93613	98...02 3.0 24V
3.5	Eixo Dianteiro	Roda	•	FW26	02/03... 3.5 V6 24 V
3.5	Eixo Traseiro	Roda	•	BR930383	03... 3.5 24V c/ ABS 5 parafusos
3.5	Eixo Traseiro	Roda	•	BR930485	06... 3.5 24V s/ ABS 5 parafusos
HONDA - CITY					
1.5	Eixo Dianteiro	Roda (Kit)	•	VKBA 3245	09... 1.5 16V s/ ABS
1.5	Eixo Dianteiro	Roda (Kit)	•	VKBA 7490	09... 1.5 16V c/ ABS
1.5	Eixo Traseiro	Roda (Kit)	•	VKBA 7447	09... 1.5 16V freio a disco
1.5	Suspensão	Bieleta esq. / dir.	51320 TF0 003	VKDS 6170	09... 1.5 16V



HONDA

Catálogo de aplicação automotiva

2013

Linha leve



Mot.	Posição Grupo	Posição	Nº Montadora	Designação SKF	Observações
HONDA - CIVIC					
1.5	Direção	Articulação axial	53010SR3010	VKY 4918	93...95 1.5 16V c/ DH Compr. 169 mm
1.5	Eixo Dianteiro	Roda (Kit)	•	VKBA 3246	...12/95 1.5 16V c/ ABS Rol. Ø43 mm
1.5	Eixo Dianteiro	Roda (Kit)	•	VKBA 3245	...12/95 1.5 16V s/ ABS Rol. Ø38 mm
1.5	Eixo Traseiro	Roda (Kit)	•	VKBA 6841	01/01...12/05 1.5 16V Freio a disco s/ ABS
1.5	Eixo Traseiro	Roda (Kit)	•	VKBA 3782	01/95...01/97 1.5 16 Freio a tambor
1.5	Eixo Traseiro	Roda (Kit)	•	VKBA 3782	01/96...12/00 1.5 16V Freio a disco s/ ABS
1.5	Eixo Traseiro	Roda (Kit)	•	VKBA 3798	01/97...12/00 1.5 16V Freio a tambor c/ ABS
1.5	Eixo Traseiro	Roda (Kit)	•	VKBA 6839	02/01...12/05 1.5 16V Freio a disco c/ ABS
1.5	Eixo Traseiro	Roda (Kit)	•	VKBA 1379	10/91...12/00 1.5 16V s/ ABS Freio a disco
1.5	Eixo Traseiro	Roda	•	BR930033	92...95 1.5 16V Freio a Tambor
1.5	Eixo Traseiro	Roda	•	BR930113	92...95 1.5 16V Freio a Tambor s/ ABS
1.5	Eixo Traseiro	Roda (Kit)	•	VKBA 3300	94...00 1.5 16V
1.5	Eixo Traseiro	Roda	•	BR930480	96...00 1.5 16V c/ ABS
1.5	Embreagem	Desengate	22810-P20-003, 22810-P20-005	VKC 3654	93...95 1.5 16V
1.5	Motor	Polia da correia de serviço	38942-P01-003	VKM 63001	1995 1.5 16V Mot. D15Z2
1.5	Motor	Polia da correia de serviço	38942-PM3-000	VKM 63000	93...94 1.5 16V Mot. D15Z1
1.5	Suspensão	Bieleta esq. / dir.	51.312.SR3.000	VKDS 6169	92...97 1.5 16V
1.5	Suspensão	Pivô inferior	51220-SB0-003	VKDS 6002	93...95 1.5 16V
1.5	Suspensão	Pivô superior	51220-SB0-003	VKDS 6016	93...95 1.5 16V
1.5	Transmissão	Coifa lado roda	44333-SD9-003	VKJP 1014	11/95...02/01 1.5 16V Motor D15Z6 (82 23 97)
1.5	Transmissão	Coifa lado roda	44334-SB2-981	VKJP 1085	94...95 1.5 16V Mot. D15B7 (81 23 96)
1.5	Transmissão	Junta fixa	•	VKJA 5560	94...95 1.5 16V Mot. D15B7 (26 30 87), T3
1.6	Direção	Articulação axial	53010SR3010	VKY 4918	93...95 1.6 16V c/ DH Compr. 169 mm
1.6	Direção	Articulação axial	53010S04000	VKY 4931	96...00 1.6 16V c/ DH Compr. 168 mm
1.6	Eixo Dianteiro	Roda (Kit)	•	VKBA 3246	...12/00 1.6 16V c/ ABS Rol. Ø43 mm
1.6	Eixo Dianteiro	Roda (Kit)	•	VKBA 3245	...12/95 1.6 16V s/ ABS Rol. Ø38 mm
1.6	Eixo Dianteiro	Roda	•	FW152	96...00 1.6 16V
1.6	Eixo Traseiro	Roda (Kit)	•	VKBA 6841	02/01...09/05 1.6 16V Freio a disco s/ ABS
1.6	Eixo Traseiro	Roda (Kit)	•	VKBA 6834	02/01...09/05 1.6 16V Freio a tambor c/ ABS
1.6	Eixo Traseiro	Roda (Kit)	•	VKBA 6839	02/01...12/05 1.6 16V Freio a disco c/ ABS
1.6	Eixo Traseiro	Roda (Kit)	•	VKBA 3782	10/91...11/91 1.6 16V Freia a disco s/ ABS
1.6	Eixo Traseiro	Roda (Kit)	•	VKBA 3782	10/91...11/95 1.6 16V Freio a disco s/ ABS
1.6	Eixo Traseiro	Roda (Kit)	•	VKBA 3300	10/91...12/00 1.6 16V Freio a disco c/ ABS
1.6	Eixo Traseiro	Roda (Kit)	•	VKBA 1379	10/91...12/00 1.6 16V Freio a disco s/ ABS
1.6	Eixo Traseiro	Roda (Kit)	•	VKBA 3798	11/95...12/00 1.6 16V Freio a tambor c/ ABS
1.6	Eixo Traseiro	Roda	•	BR930033	92...00 1.6 16V Freio a Tambor
1.6	Eixo Traseiro	Roda	•	BR930113	92...95 1.6 16V Freio a Tambor s/ ABS
1.6	Eixo Traseiro	Roda	•	BR930480	96...00 1.6 16V c/ ABS
1.6	Embreagem	Desengate	22810-P21-003, 22810-PG2-004, 22810-PX5-003	VKC 3577	1996 1.6 16V Mot. B16A2
1.6	Embreagem	Desengate	22810-P20-003, 22810-P20-005	VKC 3654	93...96 1.6 16V



Mot.	Posição Grupo	Posição	Nº Montadora	Designação SKF	Observações
HONDA - CIVIC					
1.6	Motor	Polia da correia de serviço	38942-P01-003	VKM 63001	2000 1.6 16V Mot. D16Y8
1.6	Motor	Bomba d'água	19200-P0B-A01 19200-PT0-013	VKPC 93601	92...95 1.6 16V Mot. B16A2
1.6	Motor	Tensionador da correia sincronizadora	14510-P30-003	VKM 73201	93...00 1.6 16V Mot. B16A2
1.6	Motor	Bomba d'água	19200-P08-003, 19200-P08-A01	VKPC 93411	93...95 1.6 16V Mot. D16Z6
1.6	Motor	Tensionador da correia sincronizadora	14510-P08-003, 14510-P2A-004	VKM 73005	93...95 1.6 16V Mot. D16Z6
1.6	Motor	Tensionador da correia sincronizadora	14510-PM7-003	VKM 73000	94...96 1.6 16V Mot. D16Y7
1.6	Motor	Bomba d'água	19200-P72-013	VKPC 93415	96...00 1.6 16V Mot. B16A2
1.6	Motor	Bomba d'água	19200P2AA01, 19200P2A003/4	VKPC 93000	96...00 1.6 16V Mot. D16Y8
1.6	Motor	Tensionador da correia sincronizadora	14510-P08-003, 14510-P2A-004	VKM 73005	96...00 1.6 16V Mot. D16Y8
1.6	Suspensão	Bieleta esq. / dir.	51320-ST7-003	VKDS 6062	98...00 1.6 16V
1.6	Suspensão	Pivô inferior	51220-SB0-003	VKDS 6002	93...00 1.6 16V
1.6	Suspensão	Pivô superior	51220-SB0-003	VKDS 6016	93...00 1.6 16V
1.6	Transmissão	Coifa lado roda	44334-SB2-981	VKJP 1085	93...95 1.6 16V (81 23 96)
1.6	Transmissão	Coifa lado roda	44333-SD9-003	VKJP 1014	95...00 1.6 16V c/ ABS 50 Mot. D16Y8 (82 23 97)
1.6	Transmissão	Junta fixa	•	VKJA 5560	93...95 1.6 16V Mot. B16A2 (26 30 87), T3
1.6	Transmissão	Junta fixa	•	VKJA 5560	93...95 1.6 16V Mot. D16Z6 (26 30 80), T3
1.6	Transmissão	Junta fixa	•	VKJA 5570	95...00 1.6 16V c/ ABS 50 Mot. D16Y8 (26 28 80), T3
1.7	Direção	Articulação axial	53521-S5A-003	VKY 4955	00...05 1.7 16V Compr. 503,5 mm
1.7	Direção	Terminal de direção dir. e esq.	53541S5A003	VKY 4897	00...05 1.7 16V Compr. 60 mm
1.7	Eixo Dianteiro	Roda	•	FW171	01...05 1.7 16V
1.7	Eixo Dianteiro	Roda (Kit)	•	VKBA 3246	02/01... 1.7 16V c/ ABS Rol. Ø43 mm
1.7	Eixo Traseiro	Roda	•	BR930255	01...05 1.7 16V c/ ABS
1.7	Eixo Traseiro	Roda	•	BR930254	01...05 1.7 16V s/ ABS
1.7	Eixo Traseiro	Roda (Kit)	•	VKBA 6841	02/01...09/05 1.7 16V Freio a disco s/ ABS
1.7	Eixo Traseiro	Roda (Kit)	•	VKBA 6839	02/01...12/05 1.7 16V Freio a disco c/ ABS
1.7	Eixo Traseiro	Roda	•	BR930480	96...00 1.7 16V c/ ABS
1.7	Embreagem	Desengate	22810-P20-003, 22810-P20-005	VKC 3654	01/00...12/05 1.7 16V
1.7	Motor	Bomba d'água	19200-PLM-A01	VKPC 93606	00...05 1.7 16V
1.7	Motor	Tensionador da correia sincronizadora	04145-PLC-315	VKM 4797	00...05 1.7 16V Mot. D17Z2/D17Z3
1.7	Suspensão	Bieleta dir.	51320-S5A-003	VKDS 6059	00...05 1.7 16V Susp. diant.
1.7	Suspensão	Bieleta esq.	51321-S5A-003	VKDS 6058	00...05 1.7 16V Susp. diant.
1.7	Suspensão	Bieleta dir.	52.320.SSA.013	VKDS 6198	00...05 1.7 16V Susp. tras.
1.7	Suspensão	Bieleta esq.	52.321.SSA.013	VKDS 6168	00...05 1.7 16V Susp. tras.
1.7	Suspensão	Pivô inferior	51220-S54-003	VKDS 4773	00...05 1.7 16V
1.7	Suspensão	Pivô inferior	51220S5A003	VKY 4918	00...05 1.7 16V
1.8	Direção	Articulação axial	53010-SNA-A01	VKY 6139	06...12 1.6 16V Compr. 175 mm
1.8	Eixo Dianteiro	Roda	44300-SNA-951	FW78	06...11 1.8 16V c/ ABS



HONDA

Catálogo de aplicação automotiva

2013



Linha leve

Mot.	Posição Grupo	Posição	Nº Montadora	Designação SKF	Observações
HONDA - CIVIC					
1.8	Eixo Dianteiro	Roda (Kit)	44300-SNA-951	VKBA 6916 A	06...11 1.8 16V c/ ABS
1.8	Eixo Traseiro	Roda (Kit)	•	VKBA 3908	01/97...02/98 1.8 16V Freio a disco c/ ABS
1.8	Eixo Traseiro	Roda	42200-SNA-A52	BR930630	06...11 1.8 16V c/ ABS
1.8	Eixo Traseiro	Roda (Kit)	42200-SNA-A52	VKBA 6917 A	06...11 1.8 16V c/ ABS
1.8	Suspensão	Bieleta dir.	51320-SNA-A02	VKDS 6086	06... 1.8 16V Susp. diant.
1.8	Suspensão	Bieleta esq.	51321-SNA-A02	VKDS 6087	06... 1.8 16V Susp. diant.
1.8	Suspensão	Bieleta dir.	52320-SNA-A01	VKDS 6060	06... 1.8 16V Susp. tras.
1.8	Suspensão	Bieleta esq.	52321-SNA-A01	VKDS 6061	06... 1.8 16V Susp. tras.
2.0	Direção	Articulação axial	53010-SNA-A01	VKY 6139	07... 2.0 16V Compr. 175 mm
2.0	Eixo Dianteiro	Roda	•	FW48	06... 2.0 16V SI
2.0	Eixo Dianteiro	Roda (Kit)	•	VKBA 3246	97... 2.0 16V c/ ABS Rol. Ø43 mm
2.0	Suspensão	Bieleta dir.	52320-SNA-A01	VKDS 6086	06... 2.0 16V Susp. diant.
2.0	Suspensão	Bieleta esq.	52321-SNA-A01	VKDS 6087	06... 2.0 16V Susp. diant.
2.0	Suspensão	Bieleta dir.	52320-SNA-A01	VKDS 6060	06... 2.0 16V Susp. tras.
2.0	Suspensão	Bieleta esq.	52321-SNA-A01	VKDS 6061	06... 2.0 16V Susp. tras.

HONDA - CR-V					
2.0	Eixo Dianteiro	Roda	•	FW38	02...06 2.0 16V c/ ABS
2.0	Eixo Dianteiro	Roda (Kit)	•	VKBA 6830	02...06 2.0 16V c/ ABS
2.0	Eixo Dianteiro	Roda	•	FW97	07... 2.0 16V
2.0	Eixo Dianteiro	Roda	•	FW145	97...06 2.0 16V s/ ABS
2.0	Eixo Dianteiro	Roda (Kit)	•	VKBA 3951	97...06 2.0 16V s/ ABS
2.0	Eixo Traseiro	Roda	•	FW145	02...04 2.0 16V s/ ABS
2.0	Eixo Traseiro	Roda	•	FW38	02...06 2.0 16V s/ ABS
2.0	Eixo Traseiro	Roda (Kit)	•	VKBA 6825 A	05...06 2.0 16V c/ ABS
2.0	Eixo Traseiro	Roda (Kit)	•	VKBA 3245	05...06 2.0 16V s/ ABS
2.0	Eixo Traseiro	Roda	•	BR930444	99...01 2.0 16V Rol. lado esq.
2.0	Eixo Traseiro	Roda (Kit)	•	VKBA 6858	99...01 2.0 16V Rol. lado esq.
2.0	Eixo Traseiro	Roda	•	BR930434	99...01 2.0 16V Rol. lado dir.
2.0	Eixo Traseiro	Roda (Kit)	•	VKBA 6857	99...01 2.0 16V Rol. lado dir.
2.0	Embreagem	Desengate	22810-P21-003, 22810-PG2-004, 22810-PX5-003	VKC 3577	99...01 2.0 16V
2.0	Motor	Bomba d'água	19200-P75-003	VKPC 93608	99...01 2.0 16V Mot. B20Z1
2.0	Motor	Bomba d'água	19200-PNA-003	VKPC 93604	05...06 2.0 16V Mot. K20A
2.0	Motor	Tensionador da correia sincronizadora	14510-P30-003	VKM 73201	99...01 2.0 16V Mot. B20Z1
2.0	Motor	Tensionador da correia de serviço	31170-PNA-013, 31170-RAA-A02	VKM 63004	05...06 2.0 16V Mot. K20A
2.0	Suspensão	Bieleta esq. / dir.	51320-STK-A01	VKDS 6171	08... 2.0 16V
2.0	Suspensão	Bieleta dir.	52320-SWA-A01	VKDS 6172	08... 2.0 16V Susp. tras.
2.0	Suspensão	Bieleta esq.	52321-SWA-A01	VKDS 6173	08... 2.0 16V Susp. tras.
2.4	Eixo Dianteiro	Roda (Kit)	•	VKBA 3951	97...06 2.0 16V s/ ABS
2.4	Eixo Dianteiro	Roda	•	FW38	02...06 2.0 16V c/ ABS
2.4	Eixo Traseiro	Roda	•	FW145	97...02 2.4 16V s/ ABS

Catálogo de aplicação automotiva

2013

Linha leve



Mot.	Posição Grupo	Posição	Nº Montadora	Designação SKF	Observações
HONDA - CR-V					
2.4	Eixo Traseiro	Roda (Kit)	•	VKBA 3245	02...04 2.4 16V s/ ABS
2.4	Eixo Traseiro	Roda (Kit)	•	VKBA 6825 A	02...04 2.4 16V c/ ABS
2.4	Eixo Traseiro	Roda	•	FW38	02...06 2.4 16V s/ ABS
2.4	Eixo Dianteiro	Roda (Kit)	•	VKBA 6830	02...06 2.0 16V c/ ABS
2.4	Motor	Tensionador da correia de serviço	31170-PNA-013, 31170-RAA-A02	VKM 63004	02...04 2.4 16V

HONDA - FIT					
1.4	Direção	Articulação axial	53011-SEL-003	VKY 4946	03...08 1.4 8V Compr. 210 mm Direita
1.4	Direção	Articulação axial	53011-SAA-J01	VKY 6148	03...08 1.4 8V Compr. 214 mm Esquerda
1.4	Eixo Dianteiro	Roda (Kit)	•	VKBA 6825 A	03/02...08 1.4 16V c/ e s/ ABS
1.4	Eixo Dianteiro	Roda	•	FW36	09... 1.4 16V c/ ABS
1.4	Eixo Dianteiro	Roda (Kit)	•	VKBA 7490	09... 1.4 16V c/ ABS
1.4	Eixo Traseiro	Roda (Kit)	•	VKBA 6802 A	02...08 1.4 8V s/ ABS Freio a tambor
1.4	Eixo Traseiro	Roda (Kit)	•	VKBA 6803 A	02...08 1.4 8V c/ ABS Freio a tambor
1.4	Eixo Traseiro	Roda	•	BR930613	09... 1.4 16V c/ ABS Freio a disco
1.4	Eixo Traseiro	Roda (Kit)	•	VKBA 7447	09... 1.4 16V c/ ABS Freio a disco
1.4	Motor	Bomba d'água	19200-PWA-003	VKPC 93603	03...08 1.4 8V Mot. L13A4
1.4	Motor	Polia da correia de serviço	38942-PWA-004	VKM 4965	04...08 1.4 8V c/ AC/DE
1.4	Suspensão	Bieleta dir.	51320-5AA-003	VKDS 6056	03...08 1.4 8/16V
1.4	Suspensão	Bieleta esq.	51321-5AA-003	VKDS 6057	03...08 1.4 8/16V
1.4	Suspensão	Bieleta esq. / dir.	51320-TF0 003	VKDS 6170	09... 1.4 16V
1.4	Transmissão	Coifa lado roda	•	VKJP 1002	03...08 1.4 8V (78 20 103)
1.4	Transmissão	Junta fixa	44014-SAB-N21	VKJA 41037 A	03...08 1.4 8V (26 28 83), T3
1.5	Direção	Articulação axial	53011-SEL-003	VKY 4946	05...08 1.5 16V Compr. 210 mm Direita
1.5	Direção	Articulação axial	53011-SAA-J01	VKY 6148	05...08 1.5 16V Compr. 214 mm Esquerda
1.5	Eixo Dianteiro	Roda (Kit)	•	VKBA 6825 A	03/02...08 1.5 16V c/ e s/ ABS
1.5	Eixo Dianteiro	Roda	•	FW36	09... 1.5 16V c/ ABS
1.5	Eixo Dianteiro	Roda (Kit)	•	VKBA 7490	09... 1.5 16V c/ ABS
1.5	Eixo Traseiro	Roda (Kit)	•	VKBA 6802 A	02...08 1.5 16V s/ ABS Freio a tambor
1.5	Eixo Traseiro	Roda (Kit)	•	VKBA 6803 A	02...08 1.5 16V c/ ABS Freio a tambor
1.5	Eixo Traseiro	Roda	•	BR930613	09... 1.5 16V c/ ABS Freio a disco
1.5	Eixo Traseiro	Roda (Kit)	•	VKBA 7447	09... 1.5 16V c/ ABS Freio a disco
1.5	Embreagem	Desengate	22810-P20-003, 22810-P20-005	VKC 3654	06/09... 1.5 16V
1.5	Motor	Bomba d'água	19200-PWA-003	VKPC 93603	05...08 1.5 16V Mot. L15A
1.5	Suspensão	Bieleta dir.	51320-5AA-003	VKDS 6056	05... 1.5 16V
1.5	Suspensão	Bieleta esq.	51321-5AA-003	VKDS 6057	05... 1.5 16V
1.5	Suspensão	Bieleta esq. / dir.	51320-TF0-003	VKDS 6170	09... 1.5 16V
1.5	Transmissão	Coifa lado roda	•	VKJP 1002	03...08 1.5 8V (78 20 103)
1.5	Transmissão	Junta fixa	44014-SAB-N21	VKJA 41037 A	03...08 1.5 8V (26 28 83), T3



HONDA

Catálogo de aplicação automotiva

2013

Linha leve



Mot.	Posição Grupo	Posição	Nº Montadora	Designação SKF	Observações
HYUNDAI - ACCENT					
1.5	Eixo Dianteiro	Roda (Kit)	•	VKBA 3907	01/00...03/05 1.5
1.5	Eixo Dianteiro	Roda (Kit)	•	VKBA 1366	10/94...12/99 1.5
1.5	Eixo Traseiro	Roda (Kit)	•	VKBA 3266	10/94...05/96 1.5 s/ ABS
1.5	Eixo Traseiro	Roda (Kit)	•	VKBA 3267	10/94...05/96 1.5 c/ ABS
1.5	Eixo Traseiro	Roda (Kit)	•	VKBA 3794	06/96...01/00 1.5 s/ ABS
1.5	Eixo Traseiro	Roda (Kit)	•	VKBA 3268	06/96...01/00 1.5 c/ ABS
1.5	Eixo Traseiro	Roda (Kit)	•	VKBA 3271	01/00...02/06 1.5 s/ ABS
1.5	Eixo Traseiro	Roda (Kit)	•	VKBA 3270	01/00...02/06 1.5 c/ ABS
1.5	Embreagem	Desengate	41421-28000	VKC 3666	95...02 1.5
1.5	Motor	Bomba d'água	25100-33111	VKPC 95424	... 1.5
1.5	Motor	Bomba d'água	25100-21000	VKPC 95008	01/95...09/99 1.5 Mot. SOHC
1.5	Motor	Polia da correia sincronizadora	24810-26010, 24810-26020	VKM 85145	95...02 1.5 DOHC
1.5	Motor	Tensionador da correia sincronizadora	24410-22000	VKM 75006	95...06 1.5 Mot. DOHC/SOHC
1.5	Motor	Tensionador da correia de serviço	97834-22100, 97834-29010	VKM 65011	03/98...03/06 1.5 Mot. G4EB, G4EC-G, G4EK, G4ER
1.5	Transmissão	Coifa lado roda	•	VKJP 1109	10/94...12/99 1.5 (73 21 88)

HYUNDAI - ATOS

1.0	Eixo Dianteiro	Roda (Kit)	•	VKBA 1366	02/98...01/01 1.0 8V
1.0	Eixo Dianteiro	Roda	•	BAHB 636193 C	02/01...12/03 1.0 8V
1.0	Eixo Dianteiro	Roda (Kit)	•	VKBA 3907	02/01...12/03 1.0 8V
1.0	Eixo Traseiro	Roda (Kit)	•	VKBA 6806	02/01...12/03 1.0 8V s/ ABS
1.0	Eixo Traseiro	Roda (Kit)	•	VKBA 6807	02/01...12/03 1.0 8V c/ ABS
1.0	Eixo Traseiro	Roda, ext.	•	BT1-0606/Q	02/98...01/01 1.0 8V s/ anel do sensor ABS
1.0	Eixo Traseiro	Roda, int.	•	L 44649/610/Q	02/98...01/01 1.0 8V s/ anel do sensor ABS
1.0	Eixo Traseiro	Roda (Kit)	•	VKBA 3792	02/98...01/01 1.0 8V s/ anel do sensor ABS
1.0	Embreagem	Desengate	41421-02000	VKC 3673	07/01...12/03 1.0 8V
1.0	Motor	Bomba d'água	25100-02502	VKPC 95007	07/01...12/03 1.0 8V
1.0	Motor	Tensionador da correia sincronizadora	24410-02510, 24410-02550, 24410-02750	VKM 75621	97...03 1.0 8V
1.0	Transmissão	Coifa lado câmbio	•	VKJP 1061	02/98...12/03 1.0 8V c/ ABS (66 18 83)
1.0	Transmissão	Junta Fixa	•	VKJA 5648	02/98...12/03 1.0 8V c/ ABS 38 dentes (25 19 68), T3

HYUNDAI - AZERA

3.0	Eixo Dianteiro	Roda	•	FW87	06...11 3.0 V6 24V
3.0	Eixo Traseiro	Roda	•	BR930653	06...11 3.0 V6 24V
3.3	Eixo Dianteiro	Roda	•	FW70	12... 3.3 V6 24V
3.3	Eixo Traseiro	Roda	•	BR930653	06...11 3.3 V6 24V

Catálogo de aplicação automotiva

2013

Linha leve



Mot.	Posição Grupo	Posição	Nº Montadora	Designação SKF	Observações
HYUNDAI - ELANTRA					
1.6	Eixo Dianteiro	Roda	•	FW55	07... 1.6 16V
1.6	Eixo Traseiro	Roda	•	BR930652	07...11 1.6 16V c/ ABS
1.6	Eixo Traseiro	Roda	•	BR930851	12... 1.6 16V c/ ABS
1.8	Eixo Dianteiro	Roda	•	FW55	07... 1.8 16V
1.8	Eixo Traseiro	Roda	•	BR930652	07...11 1.8 16V c/ ABS
1.8	Eixo Traseiro	Roda	•	BR930851	12... 1.8 16V c/ ABS

HYUNDAI - GALLOPER					
2.5	Eixo Dianteiro	Roda (Kit)	•	VKBA 1915	01/92...12/97 2.5 TD
2.5	Embreagem	Desengate	41421-43000	VKC 3579	08/91...06/02 2.5 TD
2.5	Motor	Bomba d'água	MD 9720001, MD 997084	VKPC 95405	05/00...11/00 2.5 TD
2.5	Motor	Tensionador da correia sincronizadora	24317-42000, 24317-42010, 24317-42020	VKM 75601	08/98...06/02 2.5 TD
2.5	Motor	Tensionador da correia sincronizadora	23357-42000, 23357-42010, 23357-42020	VKM 75612 A	08/98...06/02 2.5 TD
3.0	Eixo Dianteiro	Roda (Kit)	•	VKBA 1915	01/92...12/97 3.0 V6
3.0	Embreagem	Desengate	41421-43000	VKC 3559	94...02 3.0 V6
3.0	Motor	Tensionador da correia sincronizadora	24410-35010, 24410-35020	VKM 75004 A	98...99 3.0 V6

HYUNDAI - H-1					
2.4	Direção	Terminal de direção dir. e esq.	•	VKY 4870	97... 2.4
2.4	Direção	Articulação axial	•	VKY 4978	97... 2.4 Reforçada
2.4	Eixo Traseiro	Roda (Kit)	•	VKBA 3712	10/97...11/02 2.4
2.4	Embreagem	Desengate	41421-43000, 41421-43020, 41421-43030	VKC 3579	10/97...12/05 2.4
2.4	Motor	Tensionador da correia sincronizadora	23357-32000, 23357-32020, 23357-32020, 23357-32040	VKM 75008	10/97...04/98 2.4 G4CS
2.4	Motor	Tensionador da correia sincronizadora	24410-32000, 24410-32010, 24410-32020	VKM 75033	10/97...04/98 2.4 G4CS
2.5	Direção	Terminal de direção dir. e esq.	•	VKY 4870	97... 2.5
2.5	Direção	Articulação axial	•	VKY 4978	97... 2.5 Reforçada
2.5	Eixo Dianteiro	Roda (Kit)	•	VKBA 1369	07/01...05/07 2.5 TD
2.5	Eixo Dianteiro	Roda, ext.	•	LM 48548/510/Q	07/01...05/07 2.5 TD
2.5	Eixo Dianteiro	Roda, int.	•	LM 806649/610/Q	07/01...05/07 2.5 TD
2.5	Embreagem	Desengate	41421-43000, 41421-43020, 41421-43030	VKC 3579	10/97...12/05 2.5
2.5	Motor	Tensionador da correia sincronizadora	24317-42000, 24317-42010, 24317-42020	VKM 75601	10/97...08/01 2.5 TD



HYUNDAI

Catálogo de aplicação automotiva

2013

Linha leve



Mot.	Posição Grupo	Posição	Nº Montadora	Designação SKF	Observações
HYUNDAI - H-1					
2.5	Motor	Tensionador da correia sincronizadora	23357-42000, 23357-42010, 23357-42020	VKM 75612 A	10/97...08/01 2.5 TD
2.5	Motor	Bomba d'água	MD 9720001, MD 997084	VKPC 95405	10/97...11/00 2.5 D

HYUNDAI - H-100					
2.4	Direção	Articulação axial	57729-4A000	VKY 4978	87...03 2.4 Reforçada Compr. 303 mm Reforçada
2.4	Direção	Terminal de direção dir. e esq.	56872-43000	VKY 4870	92...00 2.4 Compr. 71 mm
2.4	Eixo Dianteiro	Roda, ext.	•	LM 806649/610/Q	07/93...06/03 2.4
2.4	Eixo Dianteiro	Roda, int.	•	LM 48548/510/Q	07/93...06/03 2.4
2.4	Eixo Dianteiro	Roda (Kit)	•	VKBA 1369	07/93...06/03 2.4
2.4	Eixo Traseiro	Roda	•	U 399/360 A/L	... 2.4 Eixo Spicer 44
2.4	Eixo Traseiro	Roda (Kit)	•	VKBA 3712	07/93...06/03 2.4
2.4	Embreagem	Desengate	41421-43000	VKC 3579	07/93...03/00 2.4
2.4	Motor	Tensionador da correia sincronizadora	23357-32000, 23357-32020, 23357-32020, 23357-32040	VKM 75008	07/93...03/00 2.4
2.4	Motor	Tensionador da correia sincronizadora	24410-32000, 24410-32010, 24410-32020	VKM 75033	07/93...03/00 2.4
2.4	Suspensão	Pivô inferior	54524-43000	VKDS 6003	93...00 2.4
2.5	Direção	Articulação axial	57729-4A000	VKY 4978	87...03 2.5 Reforçada Compr. 303 mm Reforçada
2.5	Direção	Terminal de direção dir. e esq.	56872-43000	VKY 4870	92...00 2.5 Compr. 71 mm
2.5	Eixo Dianteiro	Roda, ext.	•	LM 806649/610/Q	07/93...06/03 2.5
2.5	Eixo Dianteiro	Roda, int.	•	LM 48548/510/Q	07/93...06/03 2.5
2.5	Eixo Dianteiro	Roda (Kit)	•	VKBA 1369	07/93...06/03 2.5
2.5	Eixo Traseiro	Roda	•	U 399/360 A/L	... 2.5 Eixo Spicer 44
2.5	Eixo Traseiro	Roda (Kit)	•	VKBA 3712	07/93...06/03 2.5
2.5	Embreagem	Desengate	41421-43000	VKC 3579	07/93...03/00 2.5
2.5	Motor	Tensionador da correia sincronizadora	24317-42000, 24317-42010, 24317-42020	VKM 75601	07/93...03/00 2.5
2.5	Motor	Tensionador da correia sincronizadora	23357-42000, 23357-42010, 23357-42020	VKM 75612 A	07/93...03/00 2.5
2.5	Motor	Bomba d'água	25100-42540	VKPC 95800	07/93...03/00 2.5
2.5	Suspensão	Pivô inferior	54524-43000	VKDS 6003	07/93...03/00 2.5

HYUNDAI - HB20					
1.0	Suspensão	Bieleta esq. / dir.	54830 3W300	VKDS 6175	12... 1.0 12V
1.6	Suspensão	Bieleta esq. / dir.	54830 3W300	VKDS 6175	12... 1.6 16V

Catálogo de aplicação automotiva

2013

Linha leve



Mot.	Posição Grupo	Posição	Nº Montadora	Designação SKF	Observações
HYUNDAI - HR					
2.4	Eixo Dianteiro	Roda, int.	•	LM 48548/510/Q	07/93...06/03 2.4
2.4	Eixo Dianteiro	Roda, ext.	•	LM 806649/610/Q	07/93...06/03 2.4
2.4	Eixo Dianteiro	Roda (Kit)	•	VKBA 1369	07/93...06/03 2.4
2.4	Suspensão	Bieleta esq. / dir.	54719 43001/54716 43160	VKDS 6176	05... 2.4
2.5	Eixo Dianteiro	Roda, int.	•	LM 48548/510/Q	07/93...06/03 2.5
2.5	Eixo Dianteiro	Roda, ext.	•	LM 806649/610/Q	07/93...06/03 2.5
2.5	Eixo Dianteiro	Roda (Kit)	•	VKBA 1369	07/93...06/03 2.5
2.5	Suspensão	Bieleta esq. / dir.	54719 43001/54716 43160	VKDS 6176	05... 2.5

HYUNDAI - I30					
2.0	Eixo Dianteiro	Roda	•	BAH-0155 A	09... 2.0 16V
2.0	Eixo Dianteiro	Roda (Kit)	•	VKBA 6923	09... 2.0 16V
2.0	Eixo Traseiro	Roda (Kit)	•	VKBA 6905	09... 2.0 16V
2.0	Motor	Bomba d'água	25100-23003 / 23010/23011 / 23510/23511 / 23513/23530	VKPC 95852	09... 2.0 16V
2.0	Motor	Polia da correia sincronizadora	24810-23011, 24810-23050, 24810-23400, 24810-23500	VKM 85153	09... 2.0 16V
2.0	Motor	Tensionador da correia de serviço	97834-22100, 97834-29010	VKM 65011	09... 2.0 16V
2.0	Motor	Tensionador da correia sincronizadora	•	VKM 4945	09... 2.0 16V
2.0	Motor	Tensionador da correia sincronizadora	24410-23050	VKM 75636	09... 2.0 16V
2.0	Motor	Polia da correia de serviço	•	VKM 4944	09... 2.0 16V Polia do AC
2.0	Suspensão	Bieleta esq. / dir.	54830-2H200	VKDS 6093	09... 2.0 16V

HYUNDAI - IX35					
2.0	Eixo Dianteiro	Roda	517238110	FW70	11... 2.0 16V 4x2 e 4x4
2.0	Eixo Traseiro	Roda	5273035200	FW115	11... 2.0 16V 4x2
2.0	Eixo Traseiro	Roda	51720223001	BR930845	11... 2.0 16V 4x4
2.0	Suspensão	Bieleta esq. / dir.	54830 2S000	VKDS 6174	11... 2.0 16V

HYUNDAI - SANTA FÉ					
2.4	Eixo Dianteiro	Roda	•	BR930729	07...11 2.4
2.4	Eixo Traseiro	Roda	•	BR930647	07...11 2.4 AWD
2.4	Eixo Traseiro	Roda	•	BR930646	07...11 2.4 FWD
2.7	Eixo Dianteiro	Roda	•	FW70	01...06 2.7 V6 24V
2.7	Eixo Dianteiro	Roda	•	BR930729	07...11 2.7 V6 24V
2.7	Eixo Traseiro	Roda	•	BR930647	07...11 2.7 V6 24V AWD
2.7	Eixo Traseiro	Roda	•	BR930646	07...11 2.7 V6 24V FWD



HYUNDAI



Mot.	Posição Grupo	Posição	Nº Montadora	Designação SKF	Observações
HYUNDAI - SANTA FÉ					
2.7	Motor	Tensionador da correia de serviço	•	VKM 4936	07... 2.7 V6
3.5	Eixo Dianteiro	Roda (Kit)	•	FW70	01...06 3.5
3.5	Eixo Dianteiro	Roda	•	BR930729	07...11 3.5
3.5	Eixo Traseiro	Roda	•	BR930647	07...11 3.5 AWD
3.5	Eixo Traseiro	Roda	•	BR930646	07...11 3.5 FWD

HYUNDAI - SONATA					
2.0	Eixo Dianteiro	Roda	•	BAH-0160 A	11... 2.0 16V
2.0	Eixo Dianteiro	Roda (Kit)	•	VKBA 6891	11... 2.0 16V
2.0	Eixo Traseiro	Roda	•	BR930845	11... 2.0 16V c/ ABS
2.4	Eixo Dianteiro	Roda	•	BAH-0160 A	11... 2.4 16V
2.4	Eixo Dianteiro	Roda (Kit)	•	VKBA 6891	11... 2.4 16V
2.4	Eixo Traseiro	Roda	•	BR930845	11... 2.4 16V c/ ABS
2.5	Eixo Dianteiro	Roda	•	BAH-0160 A	11... 2.5 16V
2.5	Eixo Dianteiro	Roda (Kit)	•	VKBA 6891	11... 2.5 16V
2.5	Eixo Traseiro	Roda	•	BR930845	11... 2.5 16V c/ ABS
2.7	Eixo Dianteiro	Roda	•	BAH-0160 A	11... 2.7 16V
2.7	Eixo Dianteiro	Roda (Kit)	•	VKBA 6891	11... 2.7 16V
2.7	Eixo Traseiro	Roda	•	BR930845	11... 2.7 16V c/ ABS
3.0	Eixo Dianteiro	Roda	•	BAH-0160 A	11... 3.0 16V
3.0	Eixo Dianteiro	Roda (Kit)	•	VKBA 6891	11... 3.0 16V
3.0	Eixo Traseiro	Roda	•	BR930845	11... 3.0 16V c/ ABS
3.3	Eixo Dianteiro	Roda	•	BAH-0160 A	11... 3.3 16V
3.3	Eixo Dianteiro	Roda (Kit)	•	VKBA 6891	11... 3.3 16V
3.3	Eixo Traseiro	Roda	•	BR930845	11... 3.3 16V c/ ABS

HYUNDAI - TUCSON					
2.0	Direção	Articulação axial	•	VKY 6143	04... 2.0 16V
2.0	Eixo Dianteiro	Roda	•	BAH-0160 A	04... 2.0 16V
2.0	Eixo Dianteiro	Roda (Kit)	•	VKBA 6891	04... 2.0 16V
2.0	Eixo Traseiro	Roda	•	BR930320	04... 2.0 16V
2.0	Eixo Traseiro	Roda (Kit)	•	VKBA 6943	04... 2.0 16V Freio a disco 14" c/ ABS
2.0	Motor	Bomba d'água	25100-23003 / 23010/23011 / 23510/23511 / 23513/23530	VKPC 95852	04... 2.0 16V Mot. G4GC
2.0	Motor	Polia da correia de serviço	•	VKM 4944	... 2.0 16V Polia do AC
2.0	Motor	Polia da correia sincronizadora	•	VKM 4938	...06 2.0 16V Mot. G4GC
2.0	Motor	Tensionador da correia sincronizadora	•	VKM 4946	...06 2.0 16V Mot. G4GC
2.0	Motor	Tensionador da correia sincronizadora	•	VKM 4945	06... 2.0 16V Mot. G4GC
2.0	Motor	Tensionador da correia sincronizadora	24410-23050	VKM 75636	07... 2.0 16V Mot. G4GC

Catálogo de aplicação automotiva

2013

Linha leve



Mot.	Posição Grupo	Posição	Nº Montadora	Designação SKF	Observações
HYUNDAI - TUCSON					
2.0	Motor	Tensionador da correia de serviço	97834-22100, 97834-29010	VKM 65011	04... 2.0 16V Mot. G4GC
2.0	Motor	Polia da correia sincronizadora	24810-23011, 24810-23050, 24810-23400, 24810-23500	VKM 85153	04... 2.0 16V Mot. G4GC
2.0	Motor	Tensionador da correia sincronizadora	24410-23011	VKM 75629	04... 2.0 16V Mot. G4GC
2.0	Suspensão	Bieleta esq. / dir.	54831-2E100	VKDS 6090	04... 2.0 16V
2.0	Suspensão	Bieleta esq. / dir.	55530-2E000	VKDS 6177	04... 2.0 16V Susp. tras.
2.7	Direção	Articulação axial	•	VKY 6143	04... 2.7
2.7	Eixo Dianteiro	Roda	•	BAH-0160 A	04... 2.7
2.7	Eixo Dianteiro	Roda (Kit)	•	VKBA 6891	04... 2.7
2.7	Eixo Traseiro	Roda	•	BR930320	04... 2.7
2.7	Eixo Traseiro	Roda (Kit)	•	VKBA 6943	04... 2.7 Freio a disco 14" c/ ABS
2.7	Motor	Polia da correia de serviço	25286-37100, 25286-37110	VKM 65015	04... 2.7
2.7	Motor	Polia da correia sincronizadora	24450-37100, 24450-37120	VKM 85148	04... 2.7
2.7	Motor	Tensionador da correia de serviço	25281-37120	VKM 65014	04... 2.7
2.7	Motor	Tensionador da correia sincronizadora	24810-37100, 24810-37120	VKM 75630	04... 2.7
2.7	Suspensão	Bieleta esq./ dir.	54831-2E100	VKDS 6090	04... 2.7
2.7	Suspensão	Bieleta esq. / dir.	55530-2E000	VKDS 6177	04... 2.7 Susp. tras.
HYUNDAI - VELOSTER					
1.6	Eixo Dianteiro	Roda	•	FW55	12... 1.6 1.6V
1.6	Eixo Traseiro	Roda	•	BR930851	12... 1.6 1.6V
HYUNDAI - VERA CRUZ					
3.8	Eixo Dianteiro	Roda	•	BR930729	07... 3.8 V6
3.8	Eixo Traseiro	Roda	•	BR930647	07... 3.8 V6 AWD
3.8	Eixo Traseiro	Roda	•	BR930646	07... 3.8 V6 FWD
IVECO - DAILY					
35-10	Direção	Articulação axial	9983325	VKY 4984	97...02 35C10 c/ DH Compr. 331 mm Reforçada
35-10	Direção	Terminal de direção dir. e esq.	9014600148	VKY 4850	97...07 35-10/35C10 Turbodayly Compr. 76 mm
35-10	Eixo Dianteiro	Roda	•	BTH-1024 C	96...08/03 35-10/ 35C10 Turbodayly
35-10	Eixo Dianteiro	Roda (Kit)	•	VKBA 3551	96...08/03 35-10/ 35C10 Turbodayly
35-10	Eixo Traseiro	Roda	•	BTH-1011 CC	96...08/03 35-10/ 35C10 Turbodayly
35-10	Eixo Traseiro	Roda (Kit)	•	VKBA 3552	96...08/03 35-10/ 35C10 Turbodayly
35-10	Eixo Traseiro	Roda	•	BTHB-329129 CE	05/99...08/03 35S10 Turbodayly
35-10	Eixo Traseiro	Roda (Kit)	•	VKBA 3664	05/99...08/03 35S10 Turbodayly
35-10	Suspensão	Pivô esquerdo/direito	93807545	VKDS 4760	97...07 35C10
35-12	Eixo Dianteiro	Roda	•	BTH-1024 C	96...99 35-12 Turbodayly



HYUNDAI / IVECO

Catálogo de aplicação automotiva

2013



Linha leve

Mot.	Posição Grupo	Posição	Nº Montadora	Designação SKF	Observações
IVECO - DAILY					
35-12	Eixo Dianteiro	Roda (Kit)	•	VKBA 3551	96...99 35-12 Turbodayly
35-12	Eixo Traseiro	Roda	•	BTH-1011 CC	96...99 35-12 Turbodayly
35-12	Eixo Traseiro	Roda (Kit)	•	VKBA 3552	96...99 35-12 Turbodayly
35-12	Eixo Traseiro	Roda	•	BTHB-329129 CE	05/99...08/03 35S12 Turbodayly
35-12	Eixo Traseiro	Roda (Kit)	•	VKBA 3664	05/99...08/03 35S12 Turbodayly
35-12	Eixo Dianteiro	Roda	•	BTH-1024 C	05/99...08/03 35C12
35-12	Eixo Dianteiro	Roda (Kit)	•	VKBA 3551	05/99...08/03 35C12
35-12	Eixo Traseiro	Roda	•	BTH-1011 CC	05/99...08/03 35C12
35-12	Eixo Traseiro	Roda (Kit)	•	VKBA 3552	05/99...08/03 35C12
35-13	Eixo Dianteiro	Roda	•	BTH-1024 C	05/99...08/03 35C13
35-13	Eixo Dianteiro	Roda (Kit)	•	VKBA 3551	05/99...08/03 35C13
35-13	Eixo Traseiro	Roda	•	BTH-1011 CC	05/99...08/03 35C13
35-13	Eixo Traseiro	Roda (Kit)	•	VKBA 3552	05/99...08/03 35C13
35-13	Eixo Traseiro	Roda	•	BTHB-329129 CE	05/99...08/03 35S13
35-13	Eixo Traseiro	Roda (Kit)	•	VKBA 3664	05/99...08/03 35S13
49-10	Eixo Dianteiro	Roda	•	BTH-1024 C	96...99 49-10 Turbodayly
49-10	Eixo Dianteiro	Roda (Kit)	•	VKBA 3551	96...99 49-10 Turbodayly
49-10	Eixo Traseiro	Roda	•	BTH-1011 CC	96...99 49-10 Turbodayly
49-10	Eixo Traseiro	Roda (Kit)	•	VKBA 3552	96...99 49-10 Turbodayly
49-12	Direção	Articulação axial	9983325	VKY 4984	97...06 49-12 Turbodayly c/ DH Compr. 331 mm Reforçada
49-12	Direção	Terminal de direção dir. e esq.	9014600148	VKY 4850	97...07 49-12 Turbodayly Compr. 76 mm
49-12	Eixo Dianteiro	Roda	•	BTH-1024 C	96...99 49-12 Turbodayly
49-12	Eixo Dianteiro	Roda (Kit)	•	VKBA 3551	96...99 49-12 Turbodayly
49-12	Eixo Traseiro	Roda	•	BTH-1011 CC	96...99 49-12 Turbodayly
49-12	Eixo Traseiro	Roda (Kit)	•	VKBA 3552	96...99 49-12 Turbodayly
49-12	Suspensão	Pivô esquerdo/direito	93807545	VKDS 4760	97...07 49-12 Turbodayly
40-13	Eixo Dianteiro	Roda	•	BTH-1024 C	05/99...08/03 40C13/ Bus
40-13	Eixo Dianteiro	Roda (Kit)	•	VKBA 3551	05/99...08/03 40C13/ Bus
40-13	Eixo Traseiro	Roda	•	BTH-1011 CC	05/99...08/03 40C13/ Bus
40-13	Eixo Traseiro	Roda (Kit)	•	VKBA 3552	05/99...08/03 40C13/ Bus
50-13	Direção	Articulação axial	9983325	VKY 4984	02...07 50C13/ Bus c/ DH Compr. 331 mm Reforçada
50-13	Direção	Terminal de direção dir. e esq.	9014600148	VKY 4850	02...07 50C13/ Bus Compr. 76 mm
50-13	Eixo Dianteiro	Roda	•	BTH-1024 C	05/99...08/03 50C13/ Bus
50-13	Eixo Dianteiro	Roda (Kit)	•	VKBA 3551	05/99...08/03 50C13/ Bus
50-13	Eixo Traseiro	Roda	•	BTH-1011 CC	05/99...08/03 50C13/ Bus
50-13	Eixo Traseiro	Roda (Kit)	•	VKBA 3552	05/99...08/03 50C13/ Bus
50-13	Suspensão	Pivô esquerdo/direito	93807545	VKDS 4760	02...07 50C13/ Bus
59-12	Direção	Articulação axial	9983325	VKY 4984	02...07 59.12 c/ DH Compr. 331 mm Reforçada
59-12	Direção	Terminal de direção dir. e esq.	9014600148	VKY 4850	02...07 59.12 Compr. 76 mm
59-12	Suspensão	Pivô esquerdo/direito	93807545	VKDS 4760	02...07 59.12
2.5	Motor	Polia da correia sincronizadora	99432547	VKM 22385	... 2.5 D

Catálogo de aplicação automotiva

2013

Linha leve



Mot.	Posição Grupo	Posição	Nº Montadora	Designação SKF	Observações
IVECO - DAILY					
2.8	Motor	Polia da correia sincronizadora	99432547	VKM 22385	... 2.8
2.8	Motor	Polia da correia de serviço	98448218	VKM 4787	94... 2.8 Turbo

IVECO - DUCATO					
2.3	Direção	Articulação axial	9945836	VKY 4985	94... 2.3 8V c/ DH Compr. 322 Reforçada
2.3	Direção	Terminal de direção dir. e esq.	1306716080	VKY 4844	94...01 2.3 8V c/ DM/DH Compr. 120 mm
2.3	Direção	Terminal de direção dir. e esq.	4018.EQ	VKY 4892	02... 2.3 8V c/ DH Compr. 119 mm
2.3	Eixo Dianteiro	Roda	•	BTHB-329129 AAE	02... 2.3 D 1500 Kg
2.3	Eixo Dianteiro	Roda (Kit)	•	VKBA 3689	02... 2.3 D 1500 Kg
2.3	Eixo Dianteiro	Roda	•	BTH-1011 CC	09... 2.3 D 1800 Kg
2.3	Eixo Dianteiro	Roda (Kit)	•	VKBA 3690	09... 2.3 D 1800 Kg
2.3	Eixo Traseiro	Roda (Kit)	•	VKBA 3642	09... 2.3 D
2.3	Suspensão	Bieleta esq. / dir.	1300716080	VKDS 6082	98...
2.3	Suspensão	Pivô esquerdo/direito	1331640080	VKDS 4757	01... 2.3 8V 1000/1400 Kg
2.3	Suspensão	Pivô esquerdo/direito	1331641080	VKDS 4759	01... 2.3 8V 1800 Kg
2.3	Suspensão	Pivô esquerdo/direito	1300473080	VKDS 4761	94...00 2.3 8V 1000/1400 Kg
2.3	Suspensão	Pivô esquerdo/direito	1302368080	VKDS 4762	94...00 2.3 8V 1800 Kg
2.3	Transmissão	Coifa lado roda	•	VKJP 14885	...08 Roda aro 15" (95 33 146)
2.3	Transmissão	Coifa lado roda	95669097, 95653068	VKJP 3043	98... Roda aro 15" - 1000/1400 Kg (95 24 150)
2.3	Transmissão	Junta fixa	•	VKJA 41035 A	...08 Roda aro 15" (28 39 100), T1
2.3	Transmissão	Junta fixa	•	VKJA 41035 A	...08 Roda aro 15" Cargo/ Combinato/ MiniBus/ Multi (28 39 100), T1
2.3	Transmissão	Junta fixa	•	VKJA 41034 A	...08 Roda aro 16" 8/10/ Maxi/ Maxi Cargo e MiniBus 16 lug. (35 45 115), T1
2.3	Transmissão	Junta fixa	•	VKJA 41034 A	...08 Roda aro 16" 8/10/ Maxi/ MaxiCargo (35 45-115), T1
2.3	Transmissão	Semi eixo	1495546080	VKJC 4916	...08 Lado direito Maxi Cargo e Mini Bus 16 lug. (35 - 41 1084)
2.3	Transmissão	Semi eixo	•	VKJC 3942	...08 Lado esquerdo Maxi Cargo e Mini Bus 16 lug. (35 - 41 762)
2.5	Direção	Articulação axial	9945836	VKY 4985	97...99 2.5 8V c/ DH Compr. 322 Reforçada
2.5	Direção	Terminal de direção dir. e esq.	1306716080	VKY 4844	97...99 2.5 8V c/ DM/DH Compr. 120 mm
2.5	Eixo Dianteiro	Roda	•	32010 X/Q	97...99 2.5 D Até CH6194399 1000/1400 Kg
2.5	Eixo Dianteiro	Roda (Kit)	•	VKBA 1444	97...99 2.5 D Até CH6194399 1000/1400 Kg
2.5	Eixo Dianteiro	Roda	•	BTHB-329129 AAE	97...99 2.5 D De CH6194400 1000/1400 Kg
2.5	Eixo Dianteiro	Roda (Kit)	•	VKBA 3689	97...99 2.5 D De CH6194400 1000/1400 Kg
2.5	Eixo Dianteiro	Roda	•	32011 X/Q	97...99 2.5 D Até CH6194400 1800 Kg
2.5	Eixo Dianteiro	Roda (Kit)	•	VKBA 3428	97...99 2.5 D Até CH6194400 1800 Kg
2.5	Eixo Dianteiro	Roda	•	BTH-1011 CC	97...99 2.5 D 1800 Kg
2.5	Eixo Dianteiro	Roda (Kit)	•	VKBA 3690	97...99 2.5 D 1800 Kg
2.5	Eixo Traseiro	Roda	•	32006 X/Q	97...99 2.5 D Até CH6194399 1000/1400 Kg
2.5	Eixo Traseiro	Roda (Kit)	•	VKBA 3429	97...99 2.5 D Até CH6194399 1000/1400 Kg



IVECO

Catálogo de aplicação automotiva

2013



Linha leve

Mot.	Posição Grupo	Posição	Nº Montadora	Designação SKF	Observações
IVECO - DUCATO					
2.5	Eixo Traseiro	Roda	•	32206 J2/Q	97...99 2.5 D Até CH6194400 1800 Kg
2.5	Eixo Traseiro	Roda (Kit)	•	VKBA 3430	97...99 2.5 D Até CH6194400 1800 Kg
2.5	Embreagem	Desengate	9609263780	VKC 2239	...94 2.5 Exceto Turbo/ Turbo Intercooler
2.5	Embreagem	Desengate	•	VKC 2115	...94 2.5 Turbo puxado
2.5	Motor	Bomba d'água	99440717, 98473452	VKPC 82652	97...99 2.5 D Mot. 8140.67
2.5	Motor	Polia da correia sincronizadora	99432547	VKM 22385	97... 2.5 D
2.5	Motor	Polia da correia sincronizadora	4740847	VKM 22380	97... 2.5 D
2.5	Suspensão	Bieleta esq. / dir.	1300716080	VKDS 6082	98...
2.5	Suspensão	Pivô esquerdo/direito	1302368080	VKDS 4762	94...00 2.5 8V 1800 Kg
2.5	Transmissão	Coifa lado roda	3293.A2	VKJP 1094	98... Roda aro 16" - 1800Kg (110 33 160)
2.5	Transmissão	Coifa lado roda	95669097, 95653068	VKJP 3043	98... Roda aro 15" - 1000/1400 Kg (95 24 150)
2.5	Transmissão	Coifa lado roda	•	VKJP 14885	...08 Roda aro 15" (95 33 146)
2.5	Transmissão	Junta fixa	•	VKJA 41035 A	...08 Roda aro 15" (28 39 100), T1
2.5	Transmissão	Junta fixa	•	VKJA 41035 A	...08 Roda aro 15" Cargo/ Combinato/ MiniBus/ Multi (28 39 100), T1
2.5	Transmissão	Junta fixa	•	VKJA 41034 A	...08 Roda aro 16" 8/10/ Maxi/ Maxi Cargo e MiniBus 16Lug. (35 45 115), T1
2.5	Transmissão	Junta fixa	•	VKJA 41034 A	...08 Roda Aro 16" 8/10/ Maxi/ MaxiCargo (35 45-115), T1
2.5	Transmissão	Semi eixo	1495546080	VKJC 4916	...08 Lado direito Maxi Cargo e Mini Bus 16 lug. (35 - 41 1084)
2.5	Transmissão	Semi eixo	•	VKJC 3942	...08 Lado esquerdo Maxi Cargo e Mini Bus 16 lug. (35 - 41 762)
2.8	Direção	Articulação axial	9945836	VKY 4985	94... 2.8 8V c/ DH, Compr. 322 Reforçada
2.8	Direção	Terminal de direção dir. e esq.	1306716080	VKY 4844	94...01 2.8 8V c/ DM/DH Compr. 120 mm
2.8	Direção	Terminal de direção dir. e esq.	4018.EQ	VKY 4892	02... 2.8 8V c/ DH Compr. 119 mm
2.8	Eixo Dianteiro	Roda	•	BTHB-329129 AAE	98...05 2.8 D/TD De CH6194400 1000/1400 Kg
2.8	Eixo Dianteiro	Roda (Kit)	•	VKBA 3689	98...05 2.8 D/TD De CH6194400 1000/1400 Kg
2.8	Eixo Dianteiro	Roda	•	32010 X/Q	98...02 2.8 D/TD Até CH6194399 1000/1400 Kg
2.8	Eixo Dianteiro	Roda (Kit)	•	VKBA 1444	98...02 2.8 D/TD Até CH6194399 1000/1400 Kg
2.8	Eixo Dianteiro	Roda	•	BTHB-329129 AAE	05...09 2.8 D/TD 1500 Kg
2.8	Eixo Dianteiro	Roda (Kit)	•	VKBA 3689	05...09 2.8 D/TD 1500 Kg
2.8	Eixo Dianteiro	Roda	•	BTH-1011 CC	98...09 2.8 D/TD 1800 Kg
2.8	Eixo Dianteiro	Roda (Kit)	•	VKBA 3690	98...09 2.8 D/TD 1800 Kg
2.8	Eixo Dianteiro	Roda	•	32011 X/Q	98...05 2.8 D/TD Até CH6194400 1800 Kg
2.8	Eixo Dianteiro	Roda (Kit)	•	VKBA 3428	98...05 2.8 D/TD Até CH6194400 1800 Kg
2.8	Eixo Traseiro	Roda	•	32006 X/Q	98...02 2.8 D/TD Até CH6194399 1000/1400 Kg
2.8	Eixo Traseiro	Roda (Kit)	•	VKBA 3429	98...02 2.8 D/TD Até CH6194399 1000/1400 Kg
2.8	Eixo Traseiro	Roda	•	32206 J2/Q	98...02 2.8 D/TD Até CH6194400 1800 Kg
2.8	Eixo Traseiro	Roda (Kit)	•	VKBA 3430	98...02 2.8 D/TD Até CH6194400 1800 Kg
2.8	Eixo Traseiro	Roda (Kit)	•	VKBA 3642	98... 2.8 D/DT
2.8	Embreagem	Desengate	9609263780	VKC 2239	...94 2.8 Exceto Turbo/ Turbo Intercooler

Catálogo de aplicação automotiva

2013

Linha leve



Mot.	Posição Grupo	Posição	Nº Montadora	Designação SKF	Observações
IVECO - DUCATO					
2.8	Embreagem	Desengate	•	VKC 2115	...94 2.8 Turbo puxado
2.8	Motor	Bomba d'água	99440717, 98473452	VKPC 82652	98... 2.8 D/TD Mot. 8140.67
2.8	Motor	Polia da correia sincronizadora	99432547	VKM 22385	98... 2.8 D/TD/Tdi
2.8	Motor	Polia da correia sincronizadora	4740847	VKM 22380	11/00...03/04 2.8 JTD
2.8	Motor	Polia da correia de serviço	98448218	VKM 4787	94... 2.8 8V
2.8	Suspensão	Bieleta esq. / dir.	1300716080	VKDS 6082	98...
2.8	Suspensão	Pivô esquerdo/direito	1300473080	VKDS 4761	94...00 2.5 8V 1000/1400 Kg
2.8	Suspensão	Pivô esquerdo/direito	1331640080	VKDS 4757	01... 2.8 8V 1000/1400 Kg
2.8	Suspensão	Pivô esquerdo/direito	1302368080	VKDS 4762	94...00 2.8 8V 1800 Kg
2.8	Suspensão	Pivô esquerdo/direito	1331641080	VKDS 4759	01... 2.8 8V 1800 Kg
2.8	Transmissão	Coifa lado roda	•	VKJP 14885	...08 Roda aro 15" (95 33 146)
2.8	Transmissão	Coifa lado roda	95669097, 95653068	VKJP 3043	98... Roda aro 15" - 1000/1400 Kg (95 24 150)
2.8	Transmissão	Junta fixa	•	VKJA 41035 A	...08 Roda aro 15" (28 39 100), T1
2.8	Transmissão	Junta fixa	•	VKJA 41035 A	...08 Roda aro 15" Cargo/ Combinato/ MiniBus/ Multi (28 39 100), T1
2.8	Transmissão	Junta fixa	•	VKJA 41034 A	...08 Roda aro 16" 8/10/ Maxi/ Maxi Cargo e MiniBus 16 lug. (35 45 115), T1
2.8	Transmissão	Junta fixa	•	VKJA 41034 A	...08 Roda Aro 16" 8/10/ Maxi/ MaxiCargo (35 45-115), T1
2.8	Transmissão	Semi eixo	1495546080	VKJC 4916	... 08 Lado direito Maxi Cargo e Mini Bus 16 lug. (35 - 41 1084)
2.8	Transmissão	Semi eixo	•	VKJC 3942	...08 Lado esquerdo Maxi Cargo e Mini Bus 16 lug. (35 - 41 762)
JAC - J3					
1.4	Suspensão	Bieleta esq. / dir.	•	VKDS 6178	11... 1.4
1.5	Suspensão	Bieleta esq. / dir.	•	VKDS 6178	11... 1.5
JEEP - CHEROKEE					
2.4	Direção	Terminal direção externo - esq.	52005741	VKY 4884	91...01 4.0 Compr. 140
2.4	Eixo Dianteiro	Roda	•	BR930014	90...98 2.4 4x2/4x4
2.4	Eixo Dianteiro	Roda	•	BR930219	99...01 2.4 4x2/4x4
2.4	Eixo Traseiro	Roda	•	U 399/360 A/L	95...96 2.4 Eixo Spicer 44
2.4	Eixo Traseiro	Roda	•	R1559	96...01 2.4 8.25" Ring Gear
2.4	Eixo Traseiro	Roda	•	R1563	98...01 2.4 Eixo Spicer 35
2.4	Suspensão	Pivô inferior	K3161T	VKDS 4753	95...01 2.4
2.4	Suspensão	Pivô superior	K3134T	VKDS 4754	95...01 2.4
2.5	Direção	Terminal direção externo - esq.	52005741	VKY 4884	91...01 2.5 Compr. 140
2.5	Eixo Dianteiro	Roda	•	BR930014	90...98 2.5 4x2/4x4
2.5	Eixo Dianteiro	Roda	•	BR930219	99...01 2.5 4x2/4x4
2.5	Eixo Traseiro	Roda	•	U 399/360 A/L	95...96 2.5 Eixo Spicer 44



IVECO / JAC / JEEP

Catálogo de aplicação automotiva

2013

Linha leve



Mot.	Posição Grupo	Posição	Nº Montadora	Designação SKF	Observações
JEEP - CHEROKEE					
2.5	Eixo Traseiro	Roda	•	R1559	96...01 2.5 8.25" Ring Gear
2.5	Eixo Traseiro	Roda	•	R1563	98...01 2.5 Eixo Spicer 35
2.5	Suspensão	Pivô inferior	K3161T	VKDS 4753	91...01 2.5
2.5	Suspensão	Pivô superior	K3134T	VKDS 4754	91...01 2.5
3.1	Direção	Terminal direção externo - esq.	52005741	VKY 4884	91...01 2.5 Compr. 140
3.1	Eixo Dianteiro	Roda	•	BR930014	90...98 3.1 4x2/4x4
3.1	Eixo Dianteiro	Roda	•	BR930219	99...01 3.1 4x2/4x4
3.1	Eixo Traseiro	Roda	•	U 399/360 A/L	95...96 3.1 Eixo Spicer 44
3.1	Eixo Traseiro	Roda	•	R1559	96...01 3.1 8.25" Ring Gear
3.1	Eixo Traseiro	Roda	•	R1563	98...01 3.1 Eixo Spicer 35
3.1	Suspensão	Pivô inferior	K3161T	VKDS 4753	95...01 3.1
3.1	Suspensão	Pivô superior	K3134T	VKDS 4754	95...01 3.1
3.7	Direção	Articulação axial	•	VKY 4956	02...05 Mod. Sport Compr. 282 mm
3.7	Direção	Terminal direção externo - esq.	52005741	VKY 4884	91...01 3.7 Compr. 140
3.7	Eixo Dianteiro	Roda	•	BR930014	90...98 3.7 4x2/4x4
3.7	Eixo Dianteiro	Roda	•	BR930219	99...01 3.7 4x2/4x4
3.7	Eixo Traseiro	Roda	•	U 399/360 A/L	95...96 3.7 Eixo Spicer 44
3.7	Eixo Traseiro	Roda	•	R1559	96...01 3.7 8.25" Ring Gear
3.7	Eixo Traseiro	Roda	•	R1563	98...01 3.7 Eixo Spicer 35
3.7	Suspensão	Pivô inferior	K3161T	VKDS 4753	91...01 3.7
3.7	Suspensão	Pivô superior	K3134T	VKDS 4754	91...01 3.7
4.0	Direção	Terminal direção externo - esq.	52005741	VKY 4884	91...01 4.0 Compr. 140
4.0	Eixo Dianteiro	Roda	•	BR930014	90...98 4.0 4x2/4x4
4.0	Eixo Dianteiro	Roda	•	BR930219	99...01 4.0 4x2/4x4
4.0	Eixo Traseiro	Roda	•	U 399/360 A/L	95...96 4.0 Eixo Spicer 44
4.0	Eixo Traseiro	Roda	•	R1559	96...01 4.0 8.25" Ring Gear
4.0	Eixo Traseiro	Roda	•	R1563	98...01 4.0 Eixo Spicer 35
4.0	Embreagem	Apoio	•	B128	95... 4.0 V6
4.0	Suspensão	Pivô inferior	K3161T	VKDS 4753	91...01 4.0
4.0	Suspensão	Pivô superior	K3134T	VKDS 4754	91...01 4.0

JEEP - GRAND CHEROKEE					
2.7	Eixo Dianteiro	Roda	•	BR930335	99...04 2.7 4x2/4x4
2.7	Suspensão	Pivô inferior	K3161T	VKDS 4753	93...98 2.7
2.7	Suspensão	Pivô inferior	K3134T	VKDS 4754	93...98 2.7
3.0	Eixo Dianteiro	Roda	•	BR930634	05...11 3.0
3.0	Eixo Traseiro	Roda	•	BR930461	05...08 3.0
3.1	Eixo Dianteiro	Roda	•	BR930335	99...04 3.1 4x2/4x4
3.1	Eixo Traseiro	Roda	•	U 399/360 A/L	95...96 3.1 Eixo Spicer 44
3.6	Eixo Dianteiro	Roda	•	BR930634	05...11 3.6 V6
4.0	Direção	Terminal direção externo - esq.	52005741	VKY 4884	91...01 4.0 Compr. 140

Catálogo de aplicação automotiva

2013

Linha leve



Mot.	Posição Grupo	Posição	Nº Montadora	Designação SKF	Observações
JEEP - GRAND CHEROKEE					
4.0	Eixo Dianteiro	Roda	•	BR930014	91...98 4.0 4x2/4x4
4.0	Eixo Dianteiro	Roda	•	BR930335	99...04 4.0 4x2/4x4
4.0	Eixo Traseiro	Roda	•	U 399/360 A/L	95...96 4.0 Eixo Spicer 44
4.0	Suspensão	Pivô inferior	K3161T	VKDS 4753	93...98 4.0
4.0	Suspensão	Pivô inferior	K3134T	VKDS 4754	93...98 4.0
4.7	Eixo Dianteiro	Roda	•	BR930634	05...11 4.7
4.7	Eixo Dianteiro	Roda	•	BR930014	90...98 4.7 4x2/4x4
4.7	Eixo Dianteiro	Roda	•	BR930335	99...04 4.7 4x2/4x4
4.7	Eixo Traseiro	Roda	•	BR930461	05...08 4.7
4.7	Eixo Traseiro	Roda	•	U 399/360 A/L	95...96 4.7 Eixo Spicer 44
4.7	Suspensão	Pivô inferior	K3161T	VKDS 4753	93...98 4.7
4.7	Suspensão	Pivô inferior	K3134T	VKDS 4754	93...98 4.7
5.2	Eixo Dianteiro	Roda	•	BR930014	90...98 5.2 4x2/4x4
5.2	Eixo Dianteiro	Roda	•	BR930335	99...04 5.2 4x2/4x4
5.2	Eixo Traseiro	Roda	•	U 399/360 A/L	95...96 5.2 Eixo Spicer 44
5.2	Motor	Bomba d'água	53021018, 3837641	VKPC 4896	93...98 5.2 V8
5.2	Suspensão	Pivô inferior	K3161T	VKDS 4753	93...98 5.2
5.2	Suspensão	Pivô inferior	K3134T	VKDS 4754	93...98 5.2
5.7	Eixo Dianteiro	Roda	•	BR930634	05...11 5.7
5.7	Eixo Dianteiro	Roda	•	BR930014	90...98 5.7 4x2/4x4
5.7	Eixo Dianteiro	Roda	•	BR930335	99...04 5.7 4x2/4x4
5.7	Eixo Traseiro	Roda	•	BR930461	05...08 5.7
5.7	Eixo Traseiro	Roda	•	U 399/360 A/L	95...96 5.7 Eixo Spicer 44
5.9	Eixo Dianteiro	Roda	•	BR930014	90...98 5.9 4x2/4x4
5.9	Eixo Dianteiro	Roda	•	BR930335	99...04 5.9 4x2/4x4
5.9	Eixo Traseiro	Roda	•	U 399/360 A/L	95...96 5.9 Eixo Spicer 44
5.9	Motor	Bomba d'água	53021018, 53020280, 3837641	VKPC 4896	1998 5.9 V8
5.9	Suspensão	Pivô inferior	K3161T	VKDS 4753	93...98 5.9
5.9	Suspensão	Pivô inferior	K3134T	VKDS 4754	93...98 5.9
6.1	Eixo Dianteiro	Roda	•	BR930634	05...11 6.1
6.1	Eixo Traseiro	Roda	•	BR930461	05...08 6.1

JEEP - LIBERTY					
2.5	Eixo Traseiro	Roda	•	R1559	02...07 2.5 Eixo 8.25"
2.5	Eixo Traseiro	Roda	•	U 399/360 A/L	95...96 2.5 Eixo Spicer 44
2.8	Eixo Traseiro	Roda	•	R1559	02...07 2.8 V6 12V Eixo 8.25"
2.8	Eixo Traseiro	Roda	•	U 399/360 A/L	95...96 2.8 V6 12V Eixo Spicer 44
3.7	Eixo Traseiro	Roda	•	R1559	02...07 3.7 V6 12V Eixo 8.25"
3.7	Eixo Traseiro	Roda	•	U 399/360 A/L	95...96 3.7 V6 12V Eixo Spicer 44



JEEP

Catálogo de aplicação automotiva

2013

Linha leve



Mot.	Posição Grupo	Posição	Nº Montadora	Designação SKF	Observações
JEEP - WRANGLER					
2.4	Direção	Terminal direção externo - esq.	52005741	VKY 4884	91...04 2.4 8V Compr. 140 mm
2.4	Eixo Dianteiro	Roda	•	BR930219	00...06 2.4
2.4	Eixo Dianteiro	Roda	•	BR930612	07...11 2.5
2.4	Eixo Dianteiro	Roda	•	BR930014	91...99 2.5
2.4	Eixo Traseiro	Roda	•	R1563	96...06 2.5 Eixo Spicer 35
2.4	Eixo Traseiro	Roda	•	U 399/360 A/L	96...11 2.5 Eixo Spicer 44
2.4	Suspensão	Pivô inferior	K3161T	VKDS 4753	91...04 2.4 8V
2.4	Suspensão	Pivô superior	K3134T	VKDS 4754	91...04 2.4 8V
2.5	Eixo Dianteiro	Roda	•	BR930219	00...06 2.5
2.5	Eixo Dianteiro	Roda	•	BR930612	07...11 2.5
2.5	Eixo Dianteiro	Roda	•	BR930014	91...99 2.5
2.5	Eixo Traseiro	Roda	•	R1563	96...06 2.5 Eixo Spicer 35
2.5	Eixo Traseiro	Roda	•	U 399/360 A/L	96...11 2.5 Eixo Spicer 44
3.6	Eixo Dianteiro	Roda	•	BR930219	00...06 3.6 V6 12V
3.6	Eixo Dianteiro	Roda	•	BR930612	07...11 3.6 V6 12V
3.6	Eixo Dianteiro	Roda	•	BR930014	91...99 2.6 V6 12V
3.6	Eixo Traseiro	Roda	•	R1563	96...06 3.6 V6 12V Eixo Spicer 35
3.6	Eixo Traseiro	Roda	•	U 399/360 A/L	96...11 3.6 V6 12V Eixo Spicer 44
3.8	Eixo Dianteiro	Roda	•	BR930219	00...06 3.8 V6 12V
3.8	Eixo Dianteiro	Roda	•	BR930612	07...11 3.8 V6 12V
3.8	Eixo Dianteiro	Roda	•	BR930014	91...99 3.8 V6 12V
3.8	Eixo Traseiro	Roda	•	R1563	96...06 3.8 V6 12V Eixo Spicer 35
3.8	Eixo Traseiro	Roda	•	U 399/360 A/L	96...11 3.8 V6 12V Eixo Spicer 44
4.0	Direção	Terminal direção externo - esq.	52005741	VKY 4884	91...04 4.0 8V Compr. 140 mm
4.0	Eixo Dianteiro	Roda	•	BR930219	00...06 4.0 V6 12V
4.0	Eixo Dianteiro	Roda	•	BR930612	07...11 4.0 V6 12V
4.0	Eixo Dianteiro	Roda	•	BR930014	91...99 4.0 V6 12V
4.0	Eixo Traseiro	Roda	•	R1563	96...06 4.0 V6 12V Eixo Spicer 35
4.0	Eixo Traseiro	Roda	•	U 399/360 A/L	96...11 4.0 V6 12V Eixo Spicer 44
4.0	Suspensão	Pivô inferior	K3161T	VKDS 4753	91...04 4.0 12V
4.0	Suspensão	Pivô superior	K3134T	VKDS 4754	91...04 4.0 12V

KIA - BESTA

2.2	Câmbio	Eixo primário dir.	0M502-17-295C	6306 ZNR	92...04 2.2
2.2	Câmbio	Eixo secundário, dir.	0M502-17-299A	6304-Z	92...04 2.2
2.2	Câmbio	Eixo secundário, esq.	0M502-17-297A	6205	92...04 2.2
2.2	Direção	Articulação axial	S08332115	VKY 4971	90...97 2.2 Compr. 184 mm Reforçada
2.2	Direção	Terminal de direção dir. e esq.	S08399324	VKY 4872	90...97 2.2 Compr. 160 mm
2.2	Direção	Pinhão cônico, diant.	00604-27-220	30307 J2/Q	92...04 2.2
2.2	Direção	Pinhão cônico, tras.	00604-27-210	30306 J2/Q	92...04 2.2
2.2	Eixo Dianteiro	Roda, ext.	•	30305 C	92...04 2.2
2.2	Eixo Dianteiro	Roda, int.	0S083-33-047	LM 48548/510/Q	92...04 2.2

Catálogo de aplicação automotiva

2013

Linha leve



Mot.	Posição Grupo	Posição	Nº Montadora	Designação SKF	Observações
KIA - BESTA					
2.2	Eixo Traseiro	Roda	OK670-26-151	30208 J2/Q	92...04 2.2
2.2	Motor	Tensionador da correia sincronizadora	K016-12-700	VKM 74004	92...04 2.2
2.2	Suspensão	Pivô inferior	S08399356	VKDS 4777	90...97 2.2
2.2	Suspensão	Pivô superior	S08399354	VKDS 4778	90...97 2.2
2.7	Câmbio	Eixo primário dir.	OM502-17-295C	6306 ZNR	92...04 2.7
2.7	Câmbio	Eixo secundário, dir.	OM502-17-299A	6304-Z	92...04 2.7
2.7	Câmbio	Eixo secundário, esq.	OM502-17-297A	6205	92...04 2.7
2.7	Direção	Articulação axial	S08332115	VKY 4971	90...97 2.7 Compr. 184 mm Reforçada
2.7	Direção	Terminal de direção dir. e esq.	S08399324	VKY 4872	90...97 2.7 Compr. 160 mm
2.7	Direção	Pinhão cônico, diant.	00604-27220	30307 J2/Q	92...04 2.7
2.7	Direção	Pinhão cônico, tras.	00604-27-210	30306 J2/Q	92...04 2.7
2.7	Eixo Dianteiro	Roda, ext.	•	30305 C	92...04 2.7
2.7	Eixo Traseiro	Roda	OK670-26-151	30208 J2/Q	92...04 2.7
2.7	Motor	Tensionador da correia sincronizadora	K016-12-700	VKM 74004	92...04 2.7
2.7	Suspensão	Pivô inferior	S08399356	VKDS 4777	90...97 2.7
2.7	Suspensão	Pivô superior	S08399354	VKDS 4778	90...97 2.7
3.0	Câmbio	Eixo primário dir.	OM502-17-295C	6306 ZNR	00...06 3.0 GS
3.0	Câmbio	Eixo secundário, dir.	OM502-17-299A	6304-Z	00...06 3.0 GS
3.0	Câmbio	Eixo secundário, esq.	OM502-17-297A	6205	00...06 3.0 GS
3.0	Direção	Articulação axial	OK72A32270	VKY 4976	...99 3.0 GS Compr. 279 mm Reforçada
3.0	Direção	Articulação axial	OK72A32270A	VKY 4987	00...06 3.0 GS Compr. 279 mm Reforçada
3.0	Direção	Terminal de direção dir. e esq.	•	VKY 4871	00...06 3.0 GS c/ DH Compr. 106 mm
3.0	Direção	Pinhão cônico, tras.	00604-27-210	30306 J2/Q	00...06 3.0 GS
3.0	Direção	Pinhão cônico, tras.	00604-27220	30307 J2/Q	00...06 3.0 GS
3.0	Eixo Traseiro	Roda	•	U 399/360 A/L	00...06 3.0 GS
3.0	Suspensão	Pivô inferior	72A34510A	VKDS 4767	00...06 3.0 GS

KIA - CARENS					
1.8	Eixo Dianteiro	Roda	•	BAH-0028 AA	02...06 1.8
1.8	Eixo Dianteiro	Roda (Kit)	•	VKBA 1948	02...06 1.8
1.8	Eixo Traseiro	Roda	•	BAF-4048 D	02...06 1.8 c/ ABS Freio a disco
1.8	Eixo Traseiro	Roda (Kit)	•	VKBA 3934	02...06 1.8 c/ ABS Freio a disco
1.8	Eixo Traseiro	Roda	•	BAF-4047 E	02...06 1.8 s/ ABS Freio a tambor
1.8	Eixo Traseiro	Roda (Kit)	•	VKBA 3933	02...06 1.8 s/ ABS Freio a tambor
2.0	Eixo Dianteiro	Roda	•	BAH-0028 AA	02...06 2.0
2.0	Eixo Dianteiro	Roda (Kit)	•	VKBA 1948	02...06 2.0
2.0	Eixo Traseiro	Roda	•	BAF-4048 D	02...06 2.0 c/ ABS Freio a disco
2.0	Eixo Traseiro	Roda (Kit)	•	VKBA 3934	02...06 2.0 c/ ABS Freio a disco
2.0	Eixo Traseiro	Roda	•	BAF-4047 E	02...06 2.0 s/ ABS Freio a tambor
2.0	Eixo Traseiro	Roda (Kit)	•	VKBA 3933	02...06 2.0 s/ ABS Freio a tambor
2.0	Motor	Bomba d'água	•	VKPC 95852	08/04...05/06 2.0

Catálogo de aplicação automotiva

2013

Linha leve



Mot.	Posição Grupo	Posição	Nº Montadora	Designação SKF	Observações
KIA - CARENS					
2.0	Motor	Polia da correia sincronizadora	24810-23500	VKM 85153	08/04...05/06 2.0
2.0	Motor	Tensionador da correia sincronizadora	•	VKM 75629	08/04...05/06 2.0

KIA - CARNIVAL					
2.5	Eixo Dianteiro	Roda	•	BAH-0218	08/99...11/05 2.5
2.5	Eixo Dianteiro	Roda (Kit)	•	VKBA 3935	08/99...11/05 2.5
2.5	Eixo Traseiro	Roda (Kit)	•	VKBA 3936	08/99...11/05 2.5
2.5	Motor	Polia da correia sincronizadora	0K9BV-12-730	VKM 84502	08/99...11/05 2.5
2.5	Motor	Tensionador da correia sincronizadora	0K9BV-12-790	VKM 74503	08/99...11/05 2.5
2.5	Motor	Tensionador da correia sincronizadora	0K9BV-12-780	VKM 74504	08/99...11/05 2.5
2.5	Motor	Tensionador da correia sincronizadora	0K95K-12-750	VKM 74506	08/99...11/05 2.5
2.9	Eixo Dianteiro	Roda	•	BAH-0218	08/99...11/05 2.9
2.9	Eixo Dianteiro	Roda (Kit)	•	VKBA 3935	08/99...11/05 2.9
2.9	Eixo Traseiro	Roda (Kit)	•	VKBA 3936	08/99...11/05 2.9
2.9	Motor	Polia da correia sincronizadora	0K551-12-740A	VKM 84503	08/99...05/11 2.9 0K53
2.9	Motor	Polia da correia sincronizadora	0K551-12-730A	VKM 84504	08/99...05/11 2.9 0K53
2.9	Motor	Tensionador da correia sincronizadora	0VKM 74608	VKM 74608	08/99...05/11 2.9 0K53
2.9	Motor	Polia da correia sincronizadora	0K551-12-740A	VKM 84503	06/00...11/05 2.9 0K57C
2.9	Motor	Polia da correia sincronizadora	0K551-12-730A	VKM 84504	06/00...11/05 2.9 0K57C
2.9	Motor	Polia da correia sincronizadora	0K88R-12-750	VKM 84506	06/00...11/05 2.9 0K57C
2.9	Motor	Tensionador da correia sincronizadora	0K88R-12-700	VKM 74609	06/00...11/05 2.9 0K57C

KIA - CERATO					
1.6	Eixo Dianteiro	Roda	•	BAH-0223	04/04...05/08 1.6 16V
1.6	Eixo Dianteiro	Roda (Kit)	•	VKBA 6812	04/04...05/08 1.6 16V
1.6	Eixo Traseiro	Roda (Kit)	•	VKBA 7482	04/04...05/08 1.6 16V
1.6	Motor	Bomba d'água	25100-26902	VKPC 95857	04/04...10/06 1.6 16V
1.6	Suspensão	Bieleta esq. / dir.	54830 2H200	VKDS 6179	06... 1.6 16V
2.0	Motor	Bomba d'água	•	VKPC 95852	04/04...10/06 2.0 16V
2.0	Suspensão	Bieleta esq. / dir.	54830 2H200	VKDS 6179	06... 2.0 16V

KIA - CERES					
2.7	Motor	Tensionador da correia sincronizadora	K016-12-700	VKM 74004	93...96 2.2

Catálogo de aplicação automotiva

2013

Linha leve



Mot.	Posição Grupo	Posição	Nº Montadora	Designação SKF	Observações
KIA - PICANTO					
1.0	Eixo Dianteiro	Roda	•	BAHB 636193 C	04/04...07/10 1.0 12V
1.0	Eixo Dianteiro	Roda (Kit)	•	VKBA 6931	04/04...07/10 1.0 12V
1.0	Eixo Traseiro	Roda (Kit)	•	VKBA 6809	04/04...07/10 1.0 12V c/ ABS
1.0	Eixo Traseiro	Roda (Kit)	•	VKBA 6808	04/04...07/10 1.0 12V s/ ABS
1.0	Motor	Bomba d'água	25100-02566	VKPC 94628	09/05...06/09 1.0
1.0	Motor	Tensionador da correia sincronizadora	•	VKM 75621	09/05...06/09 1.0
1.1	Eixo Dianteiro	Roda	•	BAHB 636193 C	04/04...07/10 1.1 12V
1.1	Eixo Dianteiro	Roda (Kit)	•	VKBA 6931	04/04...07/10 1.1 12V
1.1	Eixo Traseiro	Roda (Kit)	•	VKBA 6808	04/04...07/10 1.1 12V s/ ABS
1.1	Eixo Traseiro	Roda (Kit)	•	VKBA 6809	04/04...07/10 1.1 12V c/ ABS
1.1	Motor	Bomba d'água	25100-02566	VKPC 94628	09/05...06/09 1.1
1.1	Motor	Tensionador da correia sincronizadora	•	VKM 75621	09/05...06/09 1.1
KIA - SEPHIA					
1.5	Eixo Dianteiro	Roda	•	BAHB 636060 C	09/93...02/01 1.5 16V
1.5	Eixo Dianteiro	Roda (Kit)	•	VKBA 1950	09/93...02/01 1.5 16V
1.5	Eixo Traseiro	Roda	•	BAF-0006 D	02/96...12/01 1.5 16V Freio a disco c/ ABS
1.5	Eixo Traseiro	Roda (Kit)	•	VKBA 3280	02/96...12/01 1.5 16V Freio a disco c/ ABS
1.5	Eixo Traseiro	Roda	•	BAFB 447306 AE	02/96...12/01 1.5 16V Freio a tambor s/ ABS
1.5	Eixo Traseiro	Roda (Kit)	•	VKBA 3279	02/96...12/01 1.5 16V Freio a tambor s/ ABS
1.5	Motor	Bomba d'água	OK930-15-010A	VKPC 94002	02/96...05/98 1.5
1.5	Motor	Tensionador da correia sincronizadora	24410-2X000	VKM 74200	02/96...05/98 1.5
1.6	Eixo Dianteiro	Roda	•	BAHB 636060 C	09/93...02/01 1.6 8V
1.6	Eixo Dianteiro	Roda (Kit)	•	VKBA 1950	09/93...02/01 1.6 8V
1.6	Eixo Traseiro	Roda	•	BAF-0006 D	09/93...05/98 1.6 8V Freio a disco c/ ABS
1.6	Eixo Traseiro	Roda (Kit)	•	VKBA 3280	09/93...05/98 1.6 8V Freio a disco c/ ABS
1.6	Eixo Traseiro	Roda	•	BAFB 447306 AE	09/93...05/98 1.6 8V Freio a tambor s/ ABS
1.6	Eixo Traseiro	Roda (Kit)	•	VKBA 3279	09/93...05/98 1.6 8V Freio a tambor s/ ABS
1.6	Motor	Bomba d'água	OK930-15-010A	VKPC 94002	02/96...05/98 1.6
1.6	Motor	Tensionador da correia sincronizadora	24410-2X000	VKM 74200	02/96...05/98 1.6
KIA - SORENTO					
2.5	Eixo Dianteiro	Roda (Kit)	•	VKBA 6944	03...09/08 2.5
2.5	Motor	Bomba d'água	25100-4A000	VKPC 95854	03...09 2.5
3.5	Eixo Dianteiro	Roda (Kit)	•	VKBA 6944	03...06 3.5
KIA - SOUL					
1.6	Eixo Dianteiro	Roda	•	FW55	10... 1.6 16V
1.6	Eixo Traseiro	Roda	•	BR930807	10... 1.6 16V s/ ABS
1.6	Eixo Traseiro	Roda	•	BR930806	10... 1.6 16V c/ ABS
1.6	Suspensão	Bieleta dir.	54840 2K000	VKDS 6181	10... 1.6 16V

Catálogo de aplicação automotiva

2013

Linha leve



Mot.	Posição Grupo	Posição	Nº Montadora	Designação SKF	Observações
KIA - SOUL					
1.6	Suspensão	Bieleta esq.	54830 2K000	VKDS 6182	10... 1.6 16V

KIA - SPORTAGE					
2.0	Diferencial	Coroa lat, dir. e esq.	•	32008 X/Q	93...10 2.0 16V
2.0	Diferencial	Pinhão cônico, diant.	•	32207 J2/Q	93...10 2.0 16V
2.0	Diferencial	Pinhão cônico, tras.	•	32206 J2/Q	93...10 2.0 16V
2.0	Direção	Articulação axial	•	VKY 6143	05... 2.0 16V Compr. 245 mm
2.0	Eixo Dianteiro	Roda, ext.	•	LM 102949/910/Q	93...02 2.0
2.0	Eixo Dianteiro	Roda, int.	•	JL 69349 X/310/Q	93...02 2.0
2.0	Eixo Dianteiro	Roda (Kit)	•	VKBA 3284	93...02 2.0
2.0	Eixo Dianteiro	Roda	•	FW70	05... 2.0 1.6V
2.0	Eixo Dianteiro	Roda (Kit)	•	VKBA 6891	05... 2.0 1.6V
2.0	Eixo Traseiro	Roda	•	331579 B	93...02 2.0
2.0	Eixo Traseiro	Roda (Kit)	•	VKBA 3285	93...02 2.0
2.0	Eixo Traseiro	Roda	•	BR930320	05...10 2.0 16V
2.0	Eixo Traseiro	Roda	•	331459 B	11/98...12/02 2.0
2.0	Eixo Traseiro	Roda (Kit)	•	VKBA 3948	11/98...12/02 2.0
2.0	Eixo Traseiro	Roda (Kit)	•	VKBA 7457	09/04...12/06 2.0 1.6V 4x4
2.0	Motor	Bomba d'água	0FE3N-15-010E	VKPC 94425	01/95...11/98 2.0 16V Motor DOHC 4x4
2.0	Motor	Bomba d'água	0FE1H-15-010 H	VKPC 94424	01/95...11/98 2.0 16V Motor SOHC 4x4
2.0	Motor	Polia da correia sincronizadora	OK-9540112-730	VKM 84601	01/95...11/98 2.0 16V Motor SOHC 4x4
2.0	Motor	Tensionador da correia sincronizadora	OK-972012-700A	VKM 74600	01/95...11/98 2.0 16V Motor SOHC 4x4
2.0	Motor	Bomba d'água	•	VKPC 95852	04...06 2.0 16V Mot. G4GC
2.0	Motor	Polia da correia sincronizadora	24810-23500	VKM 85153	04...06 2.0 16V Mot. G4GC
2.0	Motor	Tensionador da correia sincronizadora	•	VKM 75629	04...06 2.0 16V Mot. G4GC
2.0	Suspensão	Bieleta esq. / dir.	54831 2E100	VKDS 6090	06... 2.0 16V
2.0	Suspensão	Bieleta esq. / dir.	54830 2S000	VKDS 6180	11... 2.0 16V
2.0	Suspensão	Bieleta esq. / dir.	55530-2E000	VKDS 6177	04... 2.0 16V Susp. tras.
2.2	Diferencial	Coroa lat, dir. e esq.	•	32008 X/Q	93...99 2.2
2.2	Diferencial	Pinhão cônico, diant.	•	32207 J2/Q	93...99 2.2
2.2	Diferencial	Pinhão cônico, tras.	•	32206 J2/Q	93...99 2.2
2.2	Direção	Articulação axial	•	VKY 6143	05... 2.2 16V Compr. 245 mm
2.2	Eixo Dianteiro	Roda, ext.	•	LM 102949/910/Q	93...02 2.2
2.2	Eixo Dianteiro	Roda, int.	•	JL 69349 X/310/Q	93...02 2.2
2.2	Eixo Dianteiro	Roda (Kit)	•	VKBA 3284	93...02 2.2
2.2	Eixo Traseiro	Roda	•	331559 B	93...02 2.2
2.2	Eixo Traseiro	Roda (Kit)	•	VKBA 3285	93...02 2.2
2.2	Suspensão	Bieleta esq. / dir.	54831 2E100	VKDS 6090	06... 2.2
2.2	Suspensão	Bieleta esq. / dir.	54830 2S000	VKDS 6180	11... 2.2
2.7	Direção	Articulação axial	•	VKY 6143	05... 2.7 V6 Compr. 245 mm
2.7	Eixo Dianteiro	Roda	•	FW70	05... 2.7 24V

Catálogo de aplicação automotiva

2013

Linha leve



Mot.	Posição Grupo	Posição	Nº Montadora	Designação SKF	Observações
KIA - SPORTAGE					
2.7	Eixo Traseiro	Roda	•	BR930320	05...10 2.7 V6 24V
2.7	Eixo Traseiro	Roda (Kit)	•	VKBA 7457	09/04...12/06 2.7 24V 4x4
2.7	Motor	Polia da correia sincronizadora	24450-37120	VKM 85148	04...06 2.7 24V
2.7	Motor	Tensionador da correia sincronizadora	•	VKM 75630	04...06 2.7 24V
2.7	Suspensão	Bieleta esq. / dir.	54831 2E100	VKDS 6090	06... 2.7 24V
2.7	Suspensão	Bieleta esq. / dir.	54830 2S000	VKDS 6180	11... 2.7 24V
2.7	Suspensão	Bieleta esq. / dir.	55530-2E000	VKDS 6177	04... 2.0 16V Susp. tras.

LADA - LAIKA					
1.6	Câmbio	Eixo primário	2101-1701033	615722	90...95 1.6 8V
1.6	Câmbio	Eixo secundário, diant.	2101-1701190	6306 NR	90...95 1.6 8V
1.6	Câmbio	Eixo secundário, tras	20715580	6205	90...95 1.6 8V 4 marchas
1.6	Cardan	Suporte	28042320	62205-2RS1	90...95 1.6 8V
1.6	Cardan	Cardan	2101.22020.25	VKUA 4555 A	90...95 1.6 8V
1.6	Diferencial	Coroa lat, dir. e esq.	2101-2403036	639114	90...95 1.6 8V
1.6	Eixo Dianteiro	Roda, ext.	2101-3103025	BT1-0605/Q	90...95 1.6 8V
1.6	Eixo Dianteiro	Roda, int.	2101-3103020	639154/Q	90...95 1.6 8V
1.6	Eixo Dianteiro	Roda (Kit)	•	VKBA 926	90...95 1.6 8V
1.6	Eixo Traseiro	Roda (Kit)	•	VKBA 973	90...95 1.6 8V
1.6	Motor	Alternador, diant.	24940230	6302-2RSH/C3	90...95 1.6 8V
1.6	Motor	Bomba d'água	2101-130701	VKPC 88200	90...95 1.6 8V

LADA - NIVA					
1.6	Caixa de Transferência	Eixo intermediário, tras.	2101-1701190	6306 NR	90...96 1.6
1.6	Caixa de Transferência	Eixo primário, diant.	2107-1701033	615722	90...96 1.6
1.6	Caixa de Transferência	Eixo primário, tras.	2101-1701190	6306 NR	90...96 1.6
1.6	Caixa de Transferência	Eixo secundário, diant.	2121-1802208	6305	90...96 1.6
1.6	Caixa de Transferência	Eixo secundário, interm.	2121-1802189.01	6209	90...96 1.6
1.6	Caixa de Transferência	Eixo secundário, interm.	2121-1802168.01	6209 N	90...96 1.6
1.6	Caixa de Transferência	Eixo secundário, tras	2121-1802208	6305	90...96 1.6
1.6	Câmbio	Eixo primário	2101-1701033	615722	90...96 1.6
1.6	Câmbio	Eixo secundário, diant.	2101-1701190	6306 NR	90...96 1.6
1.6	Câmbio	Eixo secundário, tras	20715580	6205	90...96 1.6 4 marchas
1.6	Diferencial	Coroa lat, dir. e esq.	2101-2403036	639114	90...96 1.6
1.6	Diferencial Dianteiro	Coroa lat, dir. e esq.	2101-2403036	639114	90...96 1.6
1.6	Eixo Dianteiro	Roda	2121-31030020-10	32008 X/Q	90...96 1.6
1.6	Eixo Dianteiro	Roda (Kit)	•	VKBA 1324	90...96 1.6



KIA / LADA

Catálogo de aplicação automotiva

2013

Linha leve



Mot.	Posição Grupo	Posição	Nº Montadora	Designação SKF	Observações
LADA - NIVA					
1.6	Eixo Dianteiro	Semi eixo	2101-1701190	6306 NR	90...96 1.6 Direito
1.6	Eixo Dianteiro	Semi eixo	2101-1701190	6306 NR	90...96 1.6 Esquerdo
1.6	Eixo Traseiro	Roda	•	62208-2RS1/C3	90...96 1.6
1.6	Eixo Traseiro	Roda (Kit)	•	VKBA 1325	90...96 1.6
1.6	Embreagem	Apoio	2101-710131	62202-2RS1/C3	90...96 1.6
1.6	Motor	Alternador, diant.	24940230	6302-2RSH/C3	90...96 1.6
1.6	Motor	Bomba d'água	2101-130701	VKPC 88200	90...96 1.6

LADA - SAMARA					
1.3	Câmbio	Eixo primário dir.	2108-1701031	NJ 205 ECP/C3	90...95 1.3
1.3	Câmbio	Eixo primário esq.	2108-1701033	BB1B 362711 A	90...95 1.3
1.3	Câmbio	Engrenagem, 1º	2108-1701108	K 32x37x27	90...95 1.3
1.3	Diferencial	Coroa lat, dir. e esq.	2108-2303036	30207 J2/Q	90...95 1.3
1.3	Direção	Coluna	2108-3401120-00	61805	90...95 1.3
1.3	Eixo Dianteiro	Prato de mola (Kit)	2108-2902840	32008 X/Q	90...95 1.3
1.3	Eixo Dianteiro	Roda	•	309726 DA	90...95 1.3
1.3	Eixo Dianteiro	Roda (Kit)	2108-3103020	VKBA 1306	90...95 1.3
1.3	Eixo Traseiro	Roda	•	BAHB 633313 EA	90...95 1.3
1.3	Eixo Traseiro	Roda (Kit)	2108-3104020	VKBA 1307	90...95 1.3
1.3	Embreagem	Apoio	2108-1701031	NJ 205 ECP/C3	90...95 1.3
1.3	Motor	Alternador, diant.	24940230	6302-2RSH/C3	90...95 1.3
1.3	Motor	Bomba d'água	2108-1307010	VKPC 88203	90...95 1.3
1.5	Câmbio	Eixo primário dir.	2108-1701031	NJ 205 ECP/C3	90...95 1.5
1.5	Câmbio	Eixo primário esq.	2108-1701033	BB1B 362711 A	90...95 1.5
1.5	Câmbio	Engrenagem, 1º	2108-1701108	K 32x37x27	90...95 1.5
1.5	Diferencial	Coroa lat, dir. e esq.	2108-2303036	30207 J2/Q	90...95 1.5
1.5	Direção	Coluna	2108-3401120-00	61805	90...95 1.5
1.5	Eixo Dianteiro	Prato de mola (Kit)	2108-2902840	32008 X/Q	90...95 1.5
1.5	Eixo Dianteiro	Roda	•	309726 DA	90...95 1.5
1.5	Eixo Dianteiro	Roda (Kit)	2108-3103020	VKBA 1306	90...95 1.5
1.5	Eixo Traseiro	Roda	•	BAHB 633313 EA	90...95 1.5
1.5	Eixo Traseiro	Roda (Kit)	2108-3104020	VKBA 1307	90...95 1.5
1.5	Embreagem	Apoio	2108-1701031	NJ 205 ECP/C3	90...95 1.5
1.5	Motor	Alternador, diant.	24940230	6302-2RSH/C3	90...95 1.5
1.5	Motor	Bomba d'água	2108-1307010	VKPC 88203	90...95 1.5
1.5	Motor	Tensionador da correia sincronizadora	2105-1006124	VKM 18200	90...95 1.5

LAND ROVER - 110 DEFENDER					
2.4	Eixo Dianteiro	Roda	•	LM 603049/011/Q	87...06 2.4
2.4	Eixo Dianteiro	Roda (Kit)	•	VKBA 3420	87...06 2.4
2.4	Eixo Traseiro	Roda	•	LM 603049/011/Q	87...06 2.4
2.4	Eixo Traseiro	Roda (Kit)	•	VKBA 3420	87...06 2.4
2.5	Eixo Dianteiro	Roda	•	LM 603049/011/Q	87...06 2.5

Catálogo de aplicação automotiva

2013

Linha leve



Mot.	Posição Grupo	Posição	Nº Montadora	Designação SKF	Observações
LAND ROVER - 110 DEFENDER					
2.5	Eixo Dianteiro	Roda (Kit)	•	VKBA 3420	87...06 2.5
2.5	Eixo Traseiro	Roda	•	LM 603049/011/Q	87...06 2.5
2.5	Eixo Traseiro	Roda (Kit)	•	VKBA 3420	87...06 2.5
3.5	Eixo Dianteiro	Roda	•	LM 603049/011/Q	87...06 3.5
3.5	Eixo Dianteiro	Roda (Kit)	•	VKBA 3420	87...06 3.5
3.5	Eixo Traseiro	Roda	•	LM 603049/011/Q	87...06 3.5
3.5	Eixo Traseiro	Roda (Kit)	•	VKBA 3420	87...06 3.5
LAND ROVER - DISCOVERY					
2.5	Eixo Dianteiro	Roda	•	LM 603049/011/Q	92...98 2.5 De CHJA032851
2.5	Eixo Dianteiro	Roda (Kit)	•	VKBA 3420	92...98 2.5 De CHJA032851
2.5	Eixo Traseiro	Roda	•	LM 603049/011/Q	92...98 2.5
2.5	Eixo Traseiro	Roda (Kit)	•	VKBA 3420	92...98 2.5
3.5	Eixo Dianteiro	Roda	•	LM 603049/011/Q	92...98 3.5 De CHJA032851
3.5	Eixo Dianteiro	Roda (Kit)	•	VKBA 3420	92...98 3.5 De CHJA032851
3.5	Eixo Traseiro	Roda	•	LM 603049/011/Q	92...98 3.5
3.5	Eixo Traseiro	Roda (Kit)	•	VKBA 3420	92...98 3.5
LAND ROVER - FREELANDER					
1.8	Eixo Dianteiro	Roda (Kit)	•	VKBA 3527	98...00 1.8 16V Até CH1A999999
1.8	Eixo Traseiro	Roda (Kit)	•	VKBA 3527	98...00 1.8 16V Até CH1A999999
2.5	Eixo Dianteiro	Roda (Kit)	•	VKBA 3527	98...00 2.5 V6 24V Até CH1A999999
2.5	Eixo Dianteiro	Roda	•	FW44	02...05 2.5 V6 24V
2.5	Eixo Traseiro	Roda (Kit)	•	VKBA 3527	98...00 2.5 V6 24V Até CH1A999999
2.5	Eixo Traseiro	Roda	•	FW44	02...05 2.5 V6 24V
3.2	Eixo Dianteiro	Roda (Kit)	•	VKBA 3527	98...00 3.2 V6 24V Até CH1A999999
3.2	Eixo Traseiro	Roda (Kit)	•	VKBA 3527	98...00 3.2 V6 24V Até CH1A999999
LAND ROVER - RANGE ROVER					
3.6	Eixo Dianteiro	Roda	•	FW33	03...10 3.6 V8 32V
3.6	Eixo Traseiro	Roda	•	FW33	03...10 3.6 V8 32V
4.2	Eixo Dianteiro	Roda	•	FW33	03...10 4.2 V8 32V
4.2	Eixo Traseiro	Roda	•	FW33	03...10 4.2 V8 32V
4.4	Eixo Dianteiro	Roda	•	FW33	03...10 4.4 V8 32V
4.4	Eixo Traseiro	Roda	•	FW33	03...10 4.4 V8 32V
4.6	Eixo Dianteiro	Roda	•	FW33	03...10 4.6 V8 32V
4.6	Eixo Traseiro	Roda	•	FW33	03...10 4.6 V8 32V
MAZDA - 626					
2.0	Eixo Dianteiro	Roda (Kit)	•	VKBA 1948	93...99 2.0 16V
2.0	Eixo Traseiro	Roda (Kit)	•	VKBA 3229	93...99 2.0 16V
2.0	Eixo Traseiro	Roda	•	BR930386	98...02 2.0 16V s/ ABS
2.0	Eixo Traseiro	Roda (Kit)	•	VKBA 6863	98...02 2.0 16V s/ ABS
2.0	Eixo Traseiro	Roda (Kit)	•	VKBA 3781	91...97 2.0 16V c/ ABS



LAND ROVER / MAZDA

Catálogo de aplicação automotiva

2013

Linha leve



Mot.	Posição Grupo	Posição	Nº Montadora	Designação SKF	Observações
MAZDA - 626					
2.0	Eixo Traseiro	Roda (Kit)	•	VKBA 3932	98...02 2.0 16V c/ ABS
2.0	Embreagem	Desengate	8450-16-510 B	VKC 3507	93...97 2.0 16V
2.0	Motor	Bomba d'água	8AG2-15-010	VKPC 94425	92...97 2.0 16V Mot. FE, DOHC
2.0	Motor	Bomba d'água	8AH2-15-010 A	VKPC 94424	92...97 2.0 16V Mot. FE, SOHC
2.0	Motor	Bomba d'água	8AG9-15-010	VKPC 94619	92...97 2.0 16V Mot. FS, DOHC
2.0	Motor	Polia da correia sincronizadora	FS01-12-730 A	VKM 84000	92...97 2.0 16V Mot. FS, DOHC
2.0	Motor	Tensionador da correia sincronizadora	FS01-12-700 A	VKM 74002	92...97 2.0 16V Mot. FS, DOHC
2.0	Motor	Polia da correia sincronizadora	KL01-12-730 /A	VKM 84001	94...96 2.0 16V Mot. KF-ZE, DOHC
2.0	Motor	Polia da correia sincronizadora	KL01-12-740	VKM 84002	94...96 2.0 16V Mot. KF-ZE, DOHC
2.0	Motor	Tensionador da correia sincronizadora	KL02-12-750 /A	VKM 74000	94...96 2.0 16V Mot. KF-ZE, DOHC
2.0	Suspensão	Prato de mola (Kit)	•	VKDA 88402	92...97 2.0 16V
2.5	Embreagem	Desengate	8450-16-510 B	VKC 3507	93...97 2.5 V6
2.5	Embreagem	Atuador hidráulico	2S4721261 RB, F57ZA508 A, YL527A508 AA	VKCH 151103	98...01 2.5 8V Diesel 4 cil.
2.5	Motor	Bomba d'água	8AK2-15-010	VKPC 94603	94...97 2.5 V6 24V Mot. KL, DOHC
2.5	Motor	Bomba d'água	8AE2-15-010	VKPC 94602	92...04/94 2.5 V6 24V Mot. KL, DOHC
2.5	Motor	Polia da correia sincronizadora	KL01-12-730 /A	VKM 84001	92...97 2.5 V6 24V Mot. KL, DOHC
2.5	Motor	Polia da correia sincronizadora	KL01-12-740	VKM 84002	92...97 2.5 V6 24V Mot. KL, DOHC
2.5	Motor	Tensionador da correia sincronizadora	KL02-12-750 /A	VKM 74000	92...97 2.5 V6 24V Mot. KL, DOHC
2.5	Transmissão	Junta fixa	•	VKJA 5143	92...97 2.5 V6 24V c/ e s/ ABS, 44 dentes (28 26 91), T1

MAZDA - B2300

2.3	Embreagem	Atuador hidráulico	2S4721261 RB, YL527A508 AA	VKCH 151103	95... 2.3 8V Diesel 4 cil.
-----	-----------	--------------------	-------------------------------	-------------	------------------------------

MERCEDES-BENZ - 180 C

1.8	Eixo Dianteiro	Roda (Kit)	129 330 00 51	VKBA 1498	93...98 1.8 8V
1.8	Eixo Dianteiro	Roda, ext.	•	LM 12749/710/Q	93...98 1.8 8V
1.8	Eixo Dianteiro	Roda, int.	•	L 68149/111/Q	93...98 1.8 8V
1.8	Eixo Traseiro	Roda	•	BAHB 309797 C	93...98 1.8 8V
1.8	Eixo Traseiro	Roda (Kit)	129 350 00 49	VKBA 757	93...98 1.8 8V
1.8	Embreagem	Cilindro escravo	A0002958907	VKCH 25017	93...98 1.8 8V
1.8	Embreagem	Cilindro mestre	A0631900012	VKCH 4734	93...98 1.8 8V
1.8	Motor	Bomba d'água	1112004001, 1112000401	VKPC 88622	93...98 1.8 8V

Catálogo de aplicação automotiva

2013

Linha leve



Mot.	Posição Grupo	Posição	Nº Montadora	Designação SKF	Observações
MERCEDES-BENZ - 180 D					
2.4	Diferencial	Coroa lat. dir. e esq.	631 980 00 02	32010 X/Q	93...96 2.4 Diesel
2.4	Eixo Dianteiro	Manga de eixo	•	HK 2526	93...96 2.4 Diesel
2.4	Eixo Dianteiro	Roda, ext.	631 980 01 02	32009 X/Q	93...96 2.4 Diesel
2.4	Eixo Dianteiro	Roda, int.	008 981 59 05	LM 503349 A/310/ QCL7C	93...96 2.4 Diesel
2.4	Eixo Traseiro	Roda, ext.	001 981 65 05	32206 J2/Q	93...96 2.4 Diesel
2.4	Eixo Traseiro	Roda, int.	008 981 59 05	LM 503349 A/310/ QCL7C	93...96 2.4 Diesel
2.4	Motor	Bomba d'água	1112004001, 1112000401	VKPC 88622	93...96 2.4 Diesel
2.4	Motor	Alternador, diant.	004 981 36 25	6303-2RSH / C3HT22	93...96 2.4 Diesel Bosch
2.4	Suspensão	Pivô esquerdo/direito	6313200028	VKDS 4756	93...96 2.4 Diesel
MERCEDES-BENZ - C 200					
1.8	Motor	Bomba d'água	1112004001, 1112000401	VKPC 88622	94...11 1.8 16V Mot. M111.960
2.0	Motor	Bomba d'água	1112004001, 1112000401	VKPC 88622	94...11 1.8 16V Mot. M111.960
MERCEDES-BENZ - C 220					
2.2	Motor	Bomba d'água	1112004001, 1112000401	VKPC 88622	93...97 2.2 16V Mot. M111.960
MERCEDES-BENZ - CLASSE A					
1.6	Direção	Articulação axial	1383301335	VKY 4926	99...05 1.6
1.6	Eixo Dianteiro	Roda	•	BAH-0059 C	99...05 1.6
1.6	Eixo Dianteiro	Roda (Kit)	1689810627	VKBA 3520	99...05 1.6
1.6	Eixo Traseiro	Roda (Kit)	1689810327	VKBA 3521	99...05 1.6
1.6	Embreagem	Cilindro mestre	A1682900612	VKCH 150310	99...05 1.6
1.6	Motor	Polia da correia de serviço	1662020519	VKM 4810	99...05 1.6
1.6	Transmissão	Junta Fixa	1683601872	VKJA 41036 A	99...05 1.6 8V c/ ABS (24 28 77), T1
1.6	Transmissão	Coifa lado roda	1683600068	VKJP 1080	99...06 1.6 (76 32 109)
1.9	Direção	Articulação axial	1383301335	VKY 4926	99...05 1.9
1.9	Eixo Dianteiro	Roda	•	BAH-0059 C	99...05 1.9
1.9	Eixo Dianteiro	Roda (Kit)	1689810627	VKBA 3520	99...05 1.9
1.9	Eixo Traseiro	Roda (Kit)	1689810327	VKBA 3521	99...05 1.9
1.9	Embreagem	Cilindro mestre	A1682900612	VKCH 150310	99...05 1.9
1.9	Motor	Polia da correia de serviço	1662020519	VKM 4810	99...05 1.9
MERCEDES-BENZ - E 200					
2.0	Motor	Bomba d'água	1112004001, 1112000401	VKPC 88622	93...98 2.0 16V Mot. M111.940/960



MERCEDES-BENZ

Catálogo de aplicação automotiva

2013



Linha leve

Mot.	Posição Grupo	Posição	Nº Montadora	Designação SKF	Observações
MERCEDES-BENZ - E 220					
2.2	Motor	Bomba d'água	1112004001, 1112000401	VKPC 88622	93...98 2.2 16V Mot. M111.960
MERCEDES-BENZ - E 230					
2.3	Motor	Bomba d'água	1112004001, 1112000401	VKPC 88622	92...97 2.3 16V Mot. M111.970
MERCEDES-BENZ - ML 230					
2.3	Motor	Bomba d'água	1112004001, 1112000401	VKPC 88622	98...05 2.3 16V Mot. M111.977
MERCEDES-BENZ - SLK 200					
2.0	Motor	Bomba d'água	1112004001, 1112000401	VKPC 88622	04...12 2.0 16V Mot. M111.946
MERCEDES-BENZ - SPRINTER					
2.2	Cardan	Cruzeta	•	VKUA 4565 A	01... 2.2
2.2	Diferencial	Caixa satélite	000 980 19 02	LM 806649/610/Q	01... 2.2
2.2	Diferencial	Corpo pinhão, ext.	005 981 24 05	HM 803146/2 / 110/2/QCL7C	97...02 2.2
2.2	Direção	Terminal de direção dir. e esq.	9014600148	VKY 4850	95... 2.2 2/3/4 ton. Compr. 76 mm
2.2	Eixo Dianteiro	Roda (Kit)	•	VKBA 3434	01... 2.2 Eixo Dana
2.2	Eixo Dianteiro	Roda, ext.	003 981 22 05	33205/Q	01... 2.2 Eixo Dana
2.2	Eixo Dianteiro	Roda, int.	688 981 70 05	LM 501349/310/Q	01... 2.2 Eixo Dana
2.2	Eixo Traseiro	Roda	•	U 497/460 L	97... 2.2 Eixo HLO 15C-22
2.2	Eixo Traseiro	Roda	011 981 90 05	BTHB-329129 ABB	01... 2.2 Eixo HLO
2.2	Eixo Traseiro	Roda (Kit)	011 981 90 05	VKBA 3435	01... 2.2 Eixo HLO
2.2	Embreagem	Cilindro mestre	A0002903212	VKCH 190054	01... 2.2
2.2	Embreagem	Atuador hidráulico	A00 254 25 08	VKCH 4844	02... 2.2 Motor eletrônico CDI Câmbio G33-5/5,05
2.2	Embreagem	Cilindro escravo	0022950607 / 0022952107	VKCH 22056	97...00 2.2 Exceto motor eletrônico
2.2	Motor	Bomba d'água	6112001101, 6112000501	VKPC 88850	01... 2.2 Mot. OM 611 LA 4 cil.
2.2	Motor	Polia da correia de serviço	6112340393	VKM 4766	01... 2.2 16V TD Mot. OM 611 eletr.
2.2	Motor	Polia da correia de serviço	000 202 00 19	VKM 4922	02... 2.2 Mot. eletrônico CDI
2.2	Motor	Tensionador da correia sincronizadora	6112000570	VKM 4818	02... 2.2 Mot. eletrônico CDI
2.2	Suspensão	Bieleta esq.	A 901 320 0289	VKDS 6063	95... 2.2
2.2	Suspensão	Bieleta dir.	A 901 320 0389	VKDS 6064	95... 2.2
2.2	Suspensão	Pivô esquerdo/direito	9013330727	VKDS 4745	97... 2.2 Mot. Maxion HSD 2/3/4 ton.
2.5	Cardan	Cruzeta	•	VKUA 4565 A	96...99 2.5
2.5	Diferencial	Caixa satélite	000 980 19 02	LM 806649/610/Q	01... 2.5
2.5	Diferencial	Corpo pinhão, ext.	005 981 24 05	HM 803146/2 / 110/2/QCL7C	97...02 2.5



Mot.	Posição Grupo	Posição	Nº Montadora	Designação SKF	Observações
MERCEDES-BENZ - SPRINTER					
2.5	Direção	Terminal de direção dir. e esq.	9014600148	VKY 4850	95... 2.5 2/3/4 ton. Compr. 76 mm
2.5	Eixo Dianteiro	Roda (Kit)	•	VKBA 3434	97...02 2.5 Eixo Dana
2.5	Eixo Dianteiro	Roda, ext.	003 981 22 05	33205/Q	97...02 2.5 Eixo Dana
2.5	Eixo Dianteiro	Roda, int.	688 981 70 05	LM 501349/310/Q	97...02 2.5 Eixo Dana
2.5	Eixo Traseiro	Roda	•	U 497/460 L	97... 2.5 Eixo HLO 15C-22
2.5	Eixo Traseiro	Roda	011 981 90 05	BTHB-329129 ABB	97...02 2.5 Eixo HLO
2.5	Eixo Traseiro	Roda (Kit)	011 981 90 05	VKBA 3435	97...02 2.5 Eixo HLO
2.5	Embreagem	Atuador hidráulico	A00 254 25 08	VKCH 4844	02... 2.5 Motor eletrônico CDI Câmbio G33-5/5,05
2.5	Embreagem	Cilindro escravo	0022950607 / 0022952107	VKCH 22056	97...00 2.5 Exceto motor eletrônico
2.5	Embreagem	Cilindro mestre	A0002903212	VKCH 190054	97...02 2.5
2.5	Motor	Bomba d'água	MWM 73102, 940707310035	VKPC 4904	95... 2.5 Mot. Maxion HSD
2.5	Motor	Tensionador da correia de serviço	2000970	VKM 4781	95... 2.5 Mot. Maxion HSD
2.5	Motor	Tensionador da correia sincronizadora	3000069	VKMM 00499	95... 2.5 Mot. Maxion HSD s/ flanges nas polias
2.5	Motor	Polia da correia de serviço	000 202 00 19	VKM 4922	97...02 2.5 Mot. eletrônico CDI
2.5	Motor	Tensionador da correia sincronizadora	6112000570	VKM 4818	97...02 2.5 Mot. eletrônico CDI
2.5	Motor	Bomba d'água	BG 4T8501 AB, ARR 3290 C	VKPC 84425 A	97...02 2.5 Mot. Maxion
2.5	Suspensão	Bieleta esq.	A 901 320 0289	VKDS 6063	95... 2.5
2.5	Suspensão	Bieleta dir.	A 901 320 0389	VKDS 6064	95... 2.5
2.5	Suspensão	Pivô esquerdo/direito	9013330727	VKDS 4745	97... 2.5 Mot. Maxion HSD 2/3/4 ton.
2.8	Motor	Polia da correia de serviço	2548207	VKM 4908	... 2.8 D Mot. MWM Polia livre

MINI - COOPER					
1.6	Eixo Dianteiro	Roda	•	BR930677	07... 1.6 16V
1.6	Eixo Traseiro	Roda	•	BR930763	07...10 1.6 16V

MINI - COOPER					
MITSUBISHI - AIRTREK					
2.4	Motor	Polia da correia sincronizadora	•	VKM 4943	03... 2.4 16V
2.4	Motor	Tensionador da correia sincronizadora	MD 182537	VKM 75064	03... 2.4 16V

MITSUBISHI - ECLIPSE					
2.0	Direção	Terminal de direção dir. e esq.	MB 564991	VKY 4843	90...99 2.0 16V c/ DM/DH Compr. 71 mm
2.0	Eixo Dianteiro	Roda	•	BAHB 636187 C	04/91...11/95 2.0
2.0	Eixo Dianteiro	Roda (Kit)	•	VKBA 1970	04/91...11/95 2.0
2.0	Eixo Dianteiro	Roda	•	BR930214	95...05 2.0 16V
2.0	Eixo Traseiro	Roda	•	BR930037	90...94 2.0 16V
2.0	Eixo Traseiro	Roda	•	BR930172	95...05 2.0 16V



Catálogo de aplicação automotiva

2013



Linha leve

Mot.	Posição Grupo	Posição	Nº Montadora	Designação SKF	Observações
MITSUBISHI - ECLIPSE					
2.0	Embreagem	Desengate	MD 706180	VKC 3515	04/91...11/95 2.0 16V
2.0	Motor	Bomba d'água	25100-33111	VKPC 95424	...94 2.0 Mot. 4G63
2.0	Motor	Polia da correia sincronizadora	MD 156604	VKM 85000	93... 2.0 Mot. 4G63
2.0	Motor	Tensionador da correia sincronizadora	MD 115976	VKM 75044	93... 2.0 Mot. 4G63
2.0	Motor	Tensionador da correia sincronizadora	MD 129355	VKM 75144	93... 2.0 Mot. 4G63
2.0	Motor	Bomba d'água	MD 971538	VKPC 95612	95... 2.0 Mot. 4G63
2.0	Transmissão	Junta fixa	•	VKJA 5539	...95 2.0 16V (25 23 84), T3
2.0	Transmissão	Coifa lado roda	•	VKJP 1085	...95 2.0 16V (81 23 96)
3.0	Eixo Dianteiro	Roda	•	BR930214	95...05 3.0 V6 24V
3.0	Eixo Traseiro	Roda	•	BR930172	95...05 3.0 V6 24V
3.8	Eixo Dianteiro	Roda	•	BR930413	06...11 3.8 V6 24V
3.8	Eixo Traseiro	Roda	•	BR930499	06...11 3.8 V6 24V
3.8	Motor	Tensionador da correia sincronizadora	MD 140071	VKM 75000	07...10 3.8 V6

MITSUBISHI - GALANT					
2.0	Direção	Terminal de direção dir. e esq.	MB 564991	VKY 4843	92...99 2.0 16V c/ DH Compr. 71 mm
2.0	Eixo Dianteiro	Roda (Kit)	•	VKBA 3307	11/92...05/03
2.0	Eixo Traseiro	Roda (Kit)	•	VKBA 3306	11/92...05/03 2.0
2.0	Embreagem	Desengate	MD706180	VKC 3515	11/92...08/96 2.0 8V / 2.0 V6 24V
2.0	Motor	Polia da correia sincronizadora	MD 156604	VKM 85000	...92 2.0 16V
2.0	Motor	Bomba d'água	MD 972052	VKPC 95424	11/92...05/03
2.0	Motor	Tensionador da correia sincronizadora	MD 182537	VKM 75064	91...00 2.0 16V
2.0	Motor	Tensionador da correia sincronizadora	MD 115976	VKM 75044	92...01 2.0 16V
2.5	Direção	Terminal de direção dir. e esq.	MB 564991	VKY 4843	92...99 2.5 V6 24V c/ DH Compr. 71 mm
2.5	Eixo Dianteiro	Roda (Kit)	•	VKBA 3307	11/92...04/95
2.5	Eixo Traseiro	Roda (Kit)	•	VKBA 3306	06/94...08/94
2.5	Embreagem	Desengate	MD 706180	VKC 3515	09/96...09/00 2.5 V6 24V
2.5	Motor	Tensionador da correia sincronizadora	MD 140071	VKM 75000	11/92...04/95 2.5 V6 24V
2.5	Motor	Polia da correia sincronizadora	MD 151447	VKM 85002	92... 2.5 V6 24V

MITSUBISHI - GRANDIS					
2.4	Motor	Polia da correia de serviço	MD 374877	VKM 65010	04...12 2.4 Mot. 4G69
2.4	Motor	Polia da correia sincronizadora	MN 137248	VKM 85152	04...12 2.4 Mot. 4G69
2.4	Motor	Tensionador da correia de serviço	MN149179	VKM 65009	04...12 2.4 Mot. 4G69

Catálogo de aplicação automotiva

2013

Linha leve



Mot.	Posição Grupo	Posição	Nº Montadora	Designação SKF	Observações
MITSUBISHI - GRANDIS					
2.4	Motor	Tensionador da correia sincronizadora	MN 137247	VKM 75675	04...12 2.4 Mot. 4G69
2.4	Motor	Polia da correia sincronizadora	•	VKM 4943	04...12 2.4 16V
MITSUBISHI - L 200					
2.5	Direção	Terminal de direção ext.	MB 831043	VKY 6111	04...07 2.5 D/TD Mod. Sport
2.5	Direção	Terminal de direção int.	MB 831044	VKY 6110	04...07 2.5 D/TD Mod. Sport
2.5	Direção	Terminal de direção ext.	MB 241171	VKY 6108	91...12 2.5 D/TD
2.5	Direção	Terminal de direção int.	MB 315776	VKY 6109	91...12 2.5 D/TD
2.5	Eixo Dianteiro	Roda, ext.	•	LM 806649/610/Q	... 2.5 4x2
2.5	Eixo Dianteiro	Roda, int.	40210-F1700	LM 48548/510/Q	... 2.5 4x2
2.5	Eixo Dianteiro	Roda (Kit)	•	VKBA 1369	... 2.5 4x2
2.5	Eixo Dianteiro	Roda	•	LM 102949/910/Q	... 2.5 4x4
2.5	Eixo Dianteiro	Roda (Kit)	•	VKBA 1915	... 2.5 4x4
2.5	Eixo Traseiro	Roda (Kit)	•	VKBA 6964	... 2.5 4x2/4x4 c/ ABS
2.5	Eixo Traseiro	Roda (Kit)	•	VKBA 3775	... 2.5 4x2/4x4 s/ ABS
2.5	Embreagem	Desengate	4142143000	VKC 3579	...93 2.5 D/TD
2.5	Motor	Bomba d'água	MD 9720001, MD 997084	VKPC 95405	91...12 2.5 D Mot. 4D56
2.5	Motor	Tensionador da correia sincronizadora	MD 050135	VKM 75601	91...12 2.5 D/TD Mot. 4D56
2.5	Motor	Tensionador da correia sincronizadora	MD 050125	VKM 75612 A	91...12 2.5 D/TD Mot. 4D56
2.5	Motor	Bomba d'água	MD 9720001, MD 997084	VKPC 95800	91...12 2.5 TD Mot. 4D56
2.5	Motor	Polia da correia de serviço	•	VKM 4939	96...12 2.5 D/TD
2.5	Suspensão	Bieleta esq. / dir.	MB 151937	VKDS 6067	02...12 2.5
2.5	Suspensão	Bieleta esq. / dir.	MB 160714 JG	VKDS 6183	93...08 2.5
2.5	Suspensão	Pivô inferior - dir.	MB 831038	VKDS 6012	04...07 2.5 D/TD Mod. Sport
2.5	Suspensão	Pivô inferior - esq.	MB 831037	VKDS 6013	04...07 2.5 D/TD Mod. Sport
2.5	Suspensão	Pivô inferior	MB 176308	VKDS 4766	08...12 3.5 4x4
2.5	Suspensão	Pivô Kit superior / inferior	•	VKDS 4782	08...12 3.5 4x4
2.5	Suspensão	Pivô superior	MB 176309	VKDS 4765	08...12 3.5 4x4
2.5	Suspensão	Bieleta esq. / dir.	MB 109679	VKDS 6066	91...02 2.5
2.5	Suspensão	Bieleta esq. / dir.	•	VKDS 6065	91...12 2.5
2.5	Suspensão	Pivô inferior	MB 176308	VKDS 4766	91...12 2.5 D/TD 4x4
2.5	Suspensão	Pivô Kit superior / inferior	•	VKDS 4782	91...12 2.5 D/TD 4x4
2.5	Suspensão	Pivô superior	MB 176309	VKDS 4765	91...12 2.5 D/TD 4x4
2.5	Transmissão	Semi eixo	MR 276870, MR 276874	VKJC 7112	06/96...08/02 2.5 TD 4x4 Lado dir. (28)- - 55)
2.5	Transmissão	Semi eixo	•	VKJC 7223	06/96...08/02 2.5 TD 4x4 Lado esq. (28)-25 628)
3.2	Direção	Terminal de direção ext.	MB 241171	VKY 6108	08... 3.2
3.2	Direção	Terminal de direção int.	MB 315776	VKY 6109	08... 3.2



MITSUBISHI

Catálogo de aplicação automotiva

2013

Linha leve



Mot.	Posição Grupo	Posição	Nº Montadora	Designação SKF	Observações
MITSUBISHI - L 200					
3.2	Suspensão	Bieleta dir.	MR 992310	VKDS 6185	08... 3.2 Triton 4x4
3.2	Suspensão	Bieleta esq.	MR 992309	VKDS 6186	08... 3.2 Triton 4x4
3.2	Suspensão	Pivô inferior	MB 176308	VKDS 4766	08... 3.2 4x4
3.2	Suspensão	Pivô Kit superior / inferior	•	VKDS 4782	08... 3.2 4x4
3.2	Suspensão	Pivô superior	MB 176309	VKDS 4765	08... 3.2 4x4
3.5	Direção	Terminal de direção ext.	MB 241171	VKY 6108	08...12 3.5
3.5	Direção	Terminal de direção int.	MB 315776	VKY 6109	08...12 3.5
3.5	Suspensão	Bieleta dir.	MR 992310	VKDS 6185	08... 3.2 Triton 4x4
3.5	Suspensão	Bieleta esq.	MR 992309	VKDS 6186	08... 3.2 Triton 4x4

MITSUBISHI - L 300					
2.5	Direção	Articulação axial	MB 350577	VKY 4978	95...99 2.5 D 4x4 c/ DH Compr. 303 mm Reforçada
2.5	Direção	Terminal de direção dir. e esq.	MB 864164	VKY 4870	95...99 2.5 D c/ DM/DH 4x4 Compr. 71 mm
2.5	Eixo Dianteiro	Roda	•	LM 102949/910/Q	95...99 2.5
2.5	Eixo Dianteiro	Roda (Kit)	•	VKBA 1915	95...99 2.5
2.5	Eixo Traseiro	Roda (Kit)	•	VKBA 3775	95...99 2.5
2.5	Embreagem	Desengate	4142143000	VKC 3579	95...99 2.5
2.5	Motor	Bomba d'água	MD 9720001, MD 997084	VKPC 95405	95...99 2.5 D Mot. 4D56
2.5	Motor	Tensionador da correia sincronizadora	MD 050135	VKM 75601	95...99 2.5 D Mot. 4D56
2.5	Motor	Tensionador da correia sincronizadora	MD 050125	VKM 75612 A	95...99 2.5 D Mot. 4D56
2.5	Motor	Polia da correia de serviço	•	VKM 4939	96...12 2.5 D
2.5	Suspensão	Bieleta esq. / dir.	•	VKDS 6065	95...99 2.5
2.5	Suspensão	Pivô Kit superior / inferior	•	VKDS 4782	95...99 2.5 D 4x2/4x4
2.5	Suspensão	Pivô superior	MB 176309	VKDS 4765	95...99 2.5 D 4x2/4x4
2.5	Suspensão	Pivô inferior	MB 176308	VKDS 4766	95...99 2.5 D 4x2/4x4

MITSUBISHI - LANCER					
1.6	Eixo Dianteiro	Roda (Kit)	•	VKBA 3309	06/92...06/94 1.6 16V
1.6	Eixo Traseiro	Roda (Kit)	•	VKBA 3305	12/91...12/96 1.6 16V s/ ABS
1.6	Embreagem	Desengate	MD 706180	VKC 3515	01/94... 1.6 16V
1.6	Motor	Polia da correia sincronizadora	MD 156604	VKM 85000	12/95...01/01 1.6 16V
1.6	Motor	Tensionador da correia sincronizadora	MD 169592	VKM 75009	12/95...01/01 1.6 16V
1.8	Eixo Dianteiro	Roda (Kit)	•	VKBA 3309	06/92...06/94 1.8 16V
1.8	Motor	Bomba d'água	MD 972052	VKPC 95424	11-89...05-92 1.8
1.8	Motor	Polia da correia sincronizadora	MD 156604	VKM 85000	12/91...11/94 1.8 16V
1.8	Motor	Tensionador da correia sincronizadora	MD 169592	VKM 75009	12/91...11/94 1.8 16V

Catálogo de aplicação automotiva

2013

Linha leve



Mot.	Posição Grupo	Posição	Nº Montadora	Designação SKF	Observações
MITSUBISHI - LANCER					
1.8	Motor	Tensionador da correia sincronizadora	MD 115976	VKM 75044	90...05/92 1.8 16V
MITSUBISHI - OUTLANDER					
2.0	Eixo Dianteiro	Roda	•	FW93	07...12 2.0 16V
2.4	Eixo Dianteiro	Roda	•	FW93	07...12 2.4 16V
3.0	Eixo Dianteiro	Roda	•	FW93	07...12 3.0 V6 24V
MITSUBISHI - PAJERO					
1.8	Direção	Terminal de direção dir. e esq.	MB 564991	VKY 4843	99...02 1.8 Mod. Oi
1.8	Eixo Dianteiro	Roda (Kit)	•	VKBA 3309	99...02 1.8
1.8	Motor	Polia da correia sincronizadora	MD 156604	VKM 85000	99...02 1.8 16V
1.8	Motor	Bomba d'água	MD 309756, MD 313301	VKPC 95005	99...02 1.8 16V Mot. 4G93
1.8	Motor	Tensionador da correia de serviço	MD308882	VKM 65004	99...02 1.8 16V Mot. 4G93 c/ AC/DH
1.8	Motor	Polia da correia sincronizadora	MD 156604	VKM 85000	99...02 1.8 16V Mot. 4G93, DOHC
1.8	Motor	Tensionador da correia sincronizadora	MD 169592	VKM 75009	99...02 1.8 16V Mot. 4G93, DOHC
1.8	Motor	Tensionador da correia sincronizadora	MD 320174	VKM 75616	99...02 1.8 16V Mot. 4G93, SOHC
2.0	Motor	Bomba d'água	MD 309756, MD 313301	VKPC 95005	02...12 2.0 16V Mot. 4G94
2.0	Direção	Terminal de direção dir. e esq.	MB 564991	VKY 4843	02...12 2.0 Mod. TR4
2.0	Motor	Tensionador da correia de serviço	•	VKM 4898	02...12 2.0 16V Mot. 4G94
2.0	Motor	Tensionador da correia sincronizadora	•	VKM 4897	02...12 2.0 16V Mot. 4G94
2.0	Suspensão	Bieleta esq. / dir.	MB 892982	VKDS 6184	02...12 2.0 16V Mot. 4G94
2.5	Diferencial	Pinhão cônico, diant.	•	HM 89449/2/410 / 2/QCL7C	06...12 2.5
2.5	Diferencial	Pinhão cônico, tras.	•	HM 89449/2/410 / 2/QCL7C	06...12 2.5
2.5	Direção	Articulação axial	•	VKY 4933	06...12 2.5 Compr. 345 mm
2.5	Direção	Terminal de direção dir. e esq.	MB 564991	VKY 4843	06...12 2.5 Compr. 71 mm
2.5	Eixo Dianteiro	Roda	•	LM 102949/910/Q	06...12 2.5
2.5	Eixo Dianteiro	Roda (Kit)	•	VKBA 1915	06...12 2.5
2.5	Eixo Traseiro	Roda (Kit)	•	VKBA 1956	06...12 2.5
2.5	Embreagem	Desengate	4142143000	VKC 3579	...94 2.5 Diesel
2.5	Motor	Bomba d'água	MD 9720001, MD 997084	VKPC 95405	06...12 2.5 D Mot. 4D56
2.5	Motor	Tensionador da correia sincronizadora	MD 050135	VKM 75601	06...12 2.5 D/TD Mot. 4D56
2.5	Motor	Tensionador da correia sincronizadora	MD 050125	VKM 75612 A	06...12 2.5 D/TD Mot. 4D56



MITSUBISHI

Catálogo de aplicação automotiva

2013

Linha leve



Mot.	Posição Grupo	Posição	Nº Montadora	Designação SKF	Observações
MITSUBISHI - PAJERO					
2.5	Motor	Bomba d'água	MD 9720001, MD 997084	VKPC 95800	06... 2.5 TD Mot. 4D56
2.5	Suspensão	Pivô inferior - dir.	MB 831038	VKDS 6012	06... 2.5
2.5	Suspensão	Pivô inferior - esq.	MB 831040	VKDS 6013	06... 2.5
2.8	Diferencial	Pinhão cônico, dianteiro	•	HM 89449/2/410 / 2/QCL7C	92...06 2.8
2.8	Diferencial	Pinhão cônico, traseiro	•	HM 89449/2/410 / 2/QCL7C	92...06 2.8
2.8	Direção	Terminal de direção ext.	MB 831043	VKY 6111	92...00 2.8
2.8	Direção	Terminal de direção int.	MB 831044	VKY 6110	92...00 2.8
2.8	Direção	Articulação axial	•	VKY 4933	98...06 2.8 Compr. 345 mm
2.8	Direção	Terminal de direção dir. e esq.	MB 564991	VKY 4843	98...06 2.8 Compr. 71 mm
2.8	Eixo Dianteiro	Roda	•	LM 102949/910/Q	92...06 2.8
2.8	Eixo Dianteiro	Roda (Kit)	•	VKBA 1915	92...06 2.8
2.8	Eixo Traseiro	Roda (Kit)	•	VKBA 1956	92...06 2.8
2.8	Motor	Bomba d'água	ME 993473, ME 996789	VKPC 95870	92...06 2.8 TD Mot. 4M40
2.8	Suspensão	Pivô inferior - dir.	MB 831038	VKDS 6012	92...00 2.8
2.8	Suspensão	Pivô inferior - esq.	MB 831037	VKDS 6013	92...00 2.8
3.0	Diferencial	Pinhão cônico, dianteiro	•	HM 89449/2/410 / 2/QCL7C	92...05 3.0
3.0	Diferencial	Pinhão cônico, traseiro	•	HM 89449/2/410 / 2/QCL7C	92...05 3.0
3.0	Direção	Terminal de direção ext.	MB 831043	VKY 6111	92...00 3.0
3.0	Direção	Terminal de direção int.	MB 831044	VKY 6110	92...00 3.0
3.0	Direção	Articulação axial	•	VKY 4933	98...02 3.0 Compr. 345 mm
3.0	Direção	Terminal de direção dir. e esq.	MB 564991	VKY 4843	98...02 3.0 Compr. 71 mm
3.0	Eixo Dianteiro	Roda	•	LM 102949/910/Q	92...05 3.0
3.0	Eixo Dianteiro	Roda (Kit)	•	VKBA 1915	92...05 3.0
3.0	Eixo Traseiro	Roda (Kit)	•	VKBA 1956	92...05 3.0
3.0	Embreamento	Desengate	ME 600340, ME 600576, ME 602710	VKC 3559	92...05 3.0
3.0	Motor	Tensionador da correia sincronizadora	MD 140071	VKM 75000	11/98...12/02 3.0 V6 24V
3.0	Motor	Polia da correia sincronizadora	MD 151447	VKM 85002	92...05 3.0 Mot. 6G72
3.0	Motor	Tensionador da correia sincronizadora	MD 140071	VKM 75000	92...05 3.0 Mot. 6G72
3.0	Suspensão	Pivô inferior - dir.	MB 831038	VKDS 6012	92...00 3.0
3.0	Suspensão	Pivô inferior - esq.	MB 831038	VKDS 6013	92...00 3.0
3.2	Direção	Articulação axial	•	VKY 4933	01... 3.2 Compr. 345 mm
3.2	Direção	Terminal de direção dir. e esq.	MB 564991	VKY 4843	01... 3.2 Compr. 71 mm
3.2	Direção	Articulação axial	MR 510267	VKY 6135	06... 3.2 Mod. full Reforçada
3.5	Diferencial	Pinhão cônico, dianteiro	•	HM 89449/2/410 / 2/QCL7C	98... 3.5

Catálogo de aplicação automotiva

2013

Linha leve



Mot.	Posição Grupo	Posição	Nº Montadora	Designação SKF	Observações
MITSUBISHI - PAJERO					
3.5	Diferencial	Pinhão cônico, tras.	•	HM 89449/2/410 / 2/QCL7C	98... 3.5
3.5	Direção	Terminal de direção ext.	MB 831043	VKY 6111	92...00 3.5
3.5	Direção	Terminal de direção int.	MB 831044	VKY 6110	92...00 3.5
3.5	Direção	Articulação axial	•	VKY 4933	98... 3.5 Compr. 345 mm
3.5	Direção	Terminal de direção dir. e esq.	MB 564991	VKY 4843	98... 3.5 Compr. 71 mm
3.5	Eixo Dianteiro	Roda	•	LM 102949/910/Q	98... 3.5
3.5	Eixo Dianteiro	Roda (Kit)	•	VKBA 1915	98... 3.5
3.5	Eixo Traseiro	Roda (Kit)	•	VKBA 1956	98... 3.5
3.5	Motor	Bomba d'água	MD 977503, MD 979171	VKPC 95879	98... 3.5 V6 24V Mot. 6G74
3.5	Motor	Tensionador da correia sincronizadora	MD 140071	VKM 75000	98... 3.5 V6 24V Mot. 6G74
3.5	Motor	Tensionador da correia de serviço	MD 308882	VKM 65004	98... 3.5 V6 24V Mot. 6G74 c/ AC/DH
3.5	Motor	Polia da correia de serviço	MD 368210	VKM 65044	98... 3.5 V6 24V Mot. 6G74 s/ AC
3.5	Motor	Polia da correia de serviço	MD 368209	VKM 65045	98... 3.5 V6 24V Mot. 6G74 s/ AC
3.5	Suspensão	Pivô inferior - dir.	MB 831038	VKDS 6012	92...00 3.5
3.5	Suspensão	Pivô inferior - esq.	MB 831039	VKDS 6013	92...00 3.5
3.8	Direção	Articulação axial	•	VKY 4933	03... 3.8 Compr. 345 mm
3.8	Direção	Terminal de direção dir. e esq.	MB 564991	VKY 4843	03... 3.8 Compr. 71 mm
3.8	Direção	Articulação axial	MR 510267	VKY 6135	04...09 3.8 V6 Mod. full Reforçada
3.8	Motor	Bomba d'água	MD 977503, MD 979171	VKPC 95879	03... 3.8 Mot. 6G75
3.8	Motor	Polia da correia sincronizadora	MD 151447	VKM 85002	03... 3.8 Mot. 6G75
3.8	Motor	Tensionador da correia sincronizadora	MD 140071	VKM 75000	03... 3.8 Mot. 6G75
3.8	Motor	Polia da correia de serviço	MD 368210	VKM 65044	03... 3.8 Mot. 6G75 c/ AC/DH
3.8	Motor	Polia da correia de serviço	MD 368209	VKM 65045	03... 3.8 Mot. 6G75 c/ AC/DH

MITSUBISHI - SPACE WAGON					
2.4	Direção	Terminal de direção dir. e esq.	MB 564991	VKY 4843	92...03 2.4 16V c/ DH Compr. 71 mm
2.4	Embreagem	Desengate	MD 706180	VKC 3515	10/91...05/96 2.4 8/16V
2.4	Motor	Bomba d'água	MD 971538	VKPC 95612	92...03 2.4 16V Mot. 4G54
2.4	Motor	Polia da correia sincronizadora	MD 156604	VKM 85000	92...03 2.4 16V Mot. 4G54
2.4	Motor	Tensionador da correia sincronizadora	MD 182537	VKM 75064	92...03 2.4 16V Mot. 4G54
2.4	Motor	Tensionador da correia sincronizadora	MD 185544, MD 192068	VKM 75613	92...03 2.4 16V Mot. 4G54



MITSUBISHI

Catálogo de aplicação automotiva

2013



Linha leve

Mot.	Posição Grupo	Posição	Nº Montadora	Designação SKF	Observações
NISSAN - FRONTIER					
2.5	Eixo Dianteiro	Roda, ext.	40210-F1700	LM 48548/510/Q	90... 2.5 16V
2.5	Eixo Dianteiro	Roda, int.	40210-50W10	LM 603049/011/Q	90... 2.5 16V
2.5	Eixo Dianteiro	Roda	•	BR930659	05... 2.5 16V (RWD) 4x2 c/ ABS
2.5	Eixo Dianteiro	Roda	•	BR930638	05... 2.5 16V (4WD) 4x4 c/ ABS
2.5	Eixo Traseiro	Roda	•	BR930752	05... 2.5 16V 4x4 Transmissão automática
2.5	Eixo Traseiro	Roda	40210-85000	30208 J2/Q	90...11 2.5 16V
2.5	Motor	Bomba d'água	MWM 73102, 940707310035	VKPC 4904	01... 2.5 16V Mot. MWM
2.5	Suspensão	Bieleta esq. / dir.	•	VKDS 6084	02... 2.5 16V (4x4)
2.8	Direção	Terminal direção interno - dir.	•	VKY 4887	02...04 2.8 Compr. 93,5 mm Tração 4x2/4x4
2.8	Direção	Terminal direção externo - esq.	•	VKY 4886	02...04 2.8 Compr. 93,5 mm Tração 4x2/4x4
2.8	Eixo Dianteiro	Roda, ext.	40210-F1700	LM 48548/510/Q	90...07 2.8
2.8	Eixo Dianteiro	Roda, int.	40210-50W10	LM 603049/011/Q	90...07 2.8
2.8	Eixo Dianteiro	Roda	•	BR930659	05... 2.8 (RWD) 4x2 c/ ABS
2.8	Eixo Dianteiro	Roda	•	BR930638	05... 2.8 (4WD) 4x4 c/ ABS
2.8	Eixo Traseiro	Roda	•	BR930752	05...10 2.8 s/ Off Road package
2.8	Eixo Traseiro	Roda	40210-85000	30208 J2/Q	90...07 2.8
2.8	Embreamento	Atuador hidráulico	30620-63301	VKCH 151127	02...08 2.8 TD MWM
2.8	Motor	Bomba d'água	MWM 73102, 940707310035	VKPC 4904	06...08 2.8 Mot. MWM
2.8	Motor	Polia da correia de serviço	8200403954, 82002747606	VKM 4908	... 2.8 D Mot. MWM Polia livre
2.8	Motor	Polia da correia de serviço	940703410074	VKM 4834	02...08 2.8
2.8	Motor	Polia da correia de serviço	940703410094	VKM 4835	02...08 2.8
2.8	Motor	Polia da correia de serviço	940703410074	VKM 60001 H	02...08 2.8
2.8	Motor	Tensionador da correia de serviço	94070380024	VKM 60013 A	02...08 2.8 TD
2.8	Suspensão	Bieleta esq. / dir.	•	VKDS 6084	02... (4x4)
2.8	Suspensão	Pivô inferior	4016025601	VKDS 4771	02...04 2.8 Tração 4x2/4x4
2.8	Suspensão	Pivô superior	40110VJ200	VKDS 4770	02...04 2.8 Tração 4x2/4x4
3.2	Direção	Terminal direção externo - esq.	•	VKY 4886	98...02 3.2 Compr. 93,5 mm Tração 4x2/4x4
3.2	Direção	Terminal direção interno - dir.	•	VKY 4887	98...02 3.2 Compr. 93,5 mm Tração 4x2/4x4
3.2	Suspensão	Bieleta esq. / dir.	•	VKDS 6084	02... (4x4)
3.2	Suspensão	Pivô inferior	4016025601	VKDS 4771	98...02 3.2 Tração 4x2/4x4
3.2	Suspensão	Pivô superior	40110VJ200	VKDS 4770	98...02 3.2 Tração 4x2/4x4

NISSAN - LIVINA

1.6	Eixo Dianteiro	Roda	•	BR930682	09...12/10 1.6 16V s/ ABS
1.6	Eixo Dianteiro	Roda	•	FW503	01/11... 1.6 16V c/ ABS
1.6	Eixo Traseiro	Roda	•	BR930739	09...12/10 1.6 16V s/ ABS
1.6	Eixo Traseiro	Roda	•	BR930740	09...12/10 1.6 16V c/ ABS

Catálogo de aplicação automotiva

2013

Linha leve



Mot.	Posição Grupo	Posição	Nº Montadora	Designação SKF	Observações
NISSAN - LIVINA					
1.6	Eixo Traseiro	Roda	•	GRW40	01/11... 1.6 16V
1.6	Suspensão	Bieleta esq. / dir.	54618 JX00A	VKDS 6188	01/11... 1.6 16V
1.8	Eixo Dianteiro	Roda	•	BR930682	09...12/10 1.8 16V s/ ABS
1.8	Eixo Dianteiro	Roda	•	FW503	01/11... 1.8 16V c/ ABS
1.8	Eixo Traseiro	Roda	•	BR930739	09...12/10 1.8 16V s/ ABS
1.8	Eixo Traseiro	Roda	•	BR930740	09...12/10 1.8 16V c/ ABS
1.8	Eixo Traseiro	Roda	•	GRW40	01/11... 1.8 16V
1.8	Suspensão	Bieleta esq. / dir.	54618 JX00A	VKDS 6188	01/11... 1.8 16V

NISSAN - PATHFINDER					
2.5	Eixo Dianteiro	Roda	•	BR930638	05... 2.5 Tração 4x4
2.5	Eixo Traseiro	Roda	•	BR930605	05... 2.5 Tração 4x2/4x4
3.0	Motor	Tensionador da correia sincronizadora	13070-42L00, 13070-V5001	VKM 72004	91...95 3.0 12V
3.3	Eixo Dianteiro	Roda	•	LM 300849/811/Q	96...01 3.3 V6 4x4
3.3	Eixo Dianteiro	Roda (Kit)	•	VKBA 3205	96...01 3.3 V6 4x4
3.3	Motor	Tensionador da correia sincronizadora	13070-42L00, 13070-V5001	VKM 72004	96...01 3.3 V6
3.5	Eixo Dianteiro	Roda	•	LM 300849/811/Q	2000 3.5 V6 4x4
3.5	Eixo Dianteiro	Roda (Kit)	•	VKBA 3205	2000 3.5 V6 4x4
3.5	Eixo Traseiro	Roda	•	BR930605	05... 3.5 V6 24V
4.0	Eixo Dianteiro	Roda	•	BR930638	05... 4.0 V6 Tração 4x4
4.0	Eixo Traseiro	Roda	•	BR930605	05... 4.0 V6 24V

NISSAN - SENTRA					
1.6	Eixo Dianteiro	Roda	•	FW32	00...06 1.6 16V
1.6	Eixo Dianteiro	Roda	•	BR930683	07... 1.6 16V s/ ABS
1.6	Eixo Dianteiro	Roda	•	BR930684	07... 1.6 16V c/ ABS
1.6	Eixo Traseiro	Roda	•	BR930379	00...06 1.6 16V s/ ABS
1.6	Eixo Traseiro	Roda	•	BR930691	07... 1.6 16V c/ ABS
1.6	Eixo Traseiro	Roda	•	BR930664	07...10 1.6 16V s/ ABS
1.8	Eixo Dianteiro	Roda	•	FW32	00...06 1.8 16V s/ ABS
1.8	Eixo Dianteiro	Roda	•	BR930683	07... 1.8 16V s/ ABS
1.8	Eixo Dianteiro	Roda	•	BR930684	07... 1.8 16V c/ ABS
1.8	Eixo Traseiro	Roda	•	BR930379	00...06 1.8 16V s/ ABS
1.8	Eixo Traseiro	Roda	•	BR930691	07... 1.8 16V c/ ABS
1.8	Eixo Traseiro	Roda	•	BR930664	07...10 1.8 16V s/ ABS
2.0	Eixo Dianteiro	Roda	•	FW32	00...06 2.0 16V s/ ABS
2.0	Eixo Dianteiro	Roda	•	BR930683	07... 2.0 16V s/ ABS
2.0	Eixo Dianteiro	Roda	•	BR930684	07... 2.0 16V c/ ABS
2.0	Eixo Traseiro	Roda	•	BR930379	00...06 2.0 16V s/ ABS
2.0	Eixo Traseiro	Roda	•	BR930664	07...11 2.0 16V s/ ABS
2.0	Eixo Traseiro	Roda	•	BR930691	07... 2.0 16V c/ ABS



NISSAN

Catálogo de aplicação automotiva

2013

Linha leve



Mot.	Posição Grupo	Posição	Nº Montadora	Designação SKF	Observações
NISSAN - TIIDA					
1.8	Eixo Dianteiro	Roda	•	BR930682	07...09 1.8
1.8	Eixo Traseiro	Roda	•	BR930740	07...09 1.8
1.8	Suspensão	Bieleta esq. / dir.	54618 JX00A	VKDS 6187	07...09 1.8

NISSAN - VERSA					
1.6	Eixo Dianteiro	Roda	•	FW503	11... 1.6 16V
1.6	Eixo Traseiro	Roda	•	GRW40	11... 1.6 16V

NISSAN - X-TERRA					
2.8	Direção	Terminal direção externo - esq.	•	VKY 4886	03...08 2.8 Compr. 93,5 mm Tração 4x2/4x4
2.8	Direção	Terminal direção interno - dir.	•	VKY 4887	03...08 2.8 Compr. 93,5 mm Tração 4x2/4x4
2.8	Eixo Dianteiro	Roda, ext.	40210-F1700	LM 48548/510/Q	03...08 2.8
2.8	Eixo Dianteiro	Roda, int.	40210-50W10	LM 603049/011/Q	03...08 2.8
2.8	Eixo Traseiro	Roda	40210-85000	30208 J2/Q	03...08 2.8
2.8	Embreagem	Atuador hidráulico	30620-63301	VKCH 151127	03...08 2.8
2.8	Motor	Bomba d'água	MWM 73102, 940707310035	VKPC 4904	03...08 2.8 Mot. MWM
2.8	Motor	Polia da correia de serviço	8200403954, 82002747606	VKM 4908	03...08 2.8 D Mot. MWM Polia livre
2.8	Motor	Polia da correia de serviço	940703410074	VKM 4834	03...08 2.8 c/ AC
2.8	Motor	Polia da correia de serviço	940703410094	VKM 4835	03...08 2.8 s/ AC
2.8	Motor	Polia da correia de serviço	940703410074	VKM 60001 H	03...08 2.8
2.8	Motor	Tensionador da correia de serviço	94070380024	VKM 60013 A	03...08 2.8

NISSAN - X-TRAIL					
2.0	Eixo Dianteiro	Roda	•	BAH-0219	07/01...07/10 2.0 16V 4x2/4x4
2.0	Eixo Dianteiro	Roda (Kit)	•	VKBA 3981	07/01...07/10 2.0 16V 4x2/4x4
2.0	Eixo Traseiro	Roda	•	GRW496	06/01...07/10 2.0 16V
2.0	Eixo Traseiro	Roda (Kit)	•	VKBA 6805	06/01...07/10 2.0 16V
2.0	Eixo Traseiro	Roda (Kit)	•	VKBA 3997	06/01...07/10 2.0 16V 4x4
2.0	Motor	Bomba d'água	21010-6N225, 21010-6N226	VKPC 92935	11/02...02/07 2.0 16V Mod. T30
2.5	Eixo Dianteiro	Roda	•	BAH-0219	08/01...07/10 2.5 16V 4x4
2.5	Eixo Dianteiro	Roda (Kit)	•	VKBA 3981	08/01...07/10 2.5 16V 4x4
2.5	Eixo Traseiro	Roda	•	GRW496	06/01...07/10 2.0 16V
2.5	Eixo Traseiro	Roda (Kit)	•	VKBA 6805	06/01...07/10 2.5 16V
2.5	Eixo Traseiro	Roda (Kit)	•	VKBA 3997	06/01...07/10 2.5 16V 4x4
2.5	Motor	Bomba d'água	21010-6N225, 21010-6N226	VKPC 92935	05...08 2.5 16V Mod. T30

Catálogo de aplicação automotiva

2013

Linha leve



Mot.	Posição Grupo	Posição	Nº Montadora	Designação SKF	Observações
PEUGEOT - 106					
1.0	Direção	Articulação axial	3817.47	VKY 4991	94...01 1.0 8V Compr. 208 mm
1.0	Direção	Terminal de direção dir.	3817.42	VKY 4875	94...01 1.0 8V Compr. 114m
1.0	Direção	Terminal de direção esq.	3817.41	VKY 4876	94...01 1.0 8V Compr. 114m
1.0	Eixo Dianteiro	Roda	3326.31	BA2B 446762 B	09/91...01/99 1.0 04 furos
1.0	Eixo Dianteiro	Roda (Kit)	3350.17	VKBA 882	09/91...01/99 1.0 04 furos
1.0	Eixo Dianteiro	Roda	3350.32	BAH-0051 B	01/99...07/04 1.0 04 furos
1.0	Eixo Dianteiro	Roda (Kit)	3350.32	VKBA 3554	01/99...07/04 1.0 04 furos
1.0	Eixo Dianteiro	Roda	3350.18	BAH-5001 A	91...00 1.0 03 furos
1.0	Eixo Dianteiro	Roda (Kit)	3350.18	VKBA 1327	91...00 1.0 03 furos
1.0	Eixo Traseiro	Roda	3350.19	BAH-5000 AA	02/99...07/04 1.0 03 furos
1.0	Eixo Traseiro	Roda (Kit)	3350.19	VKBA 3557	02/99...07/04 1.0 03 furos
1.0	Eixo Traseiro	Roda	3701.59, 3748.39	BT2B 445539 CC	09/91...04/96 1.0 04 furos
1.0	Eixo Traseiro	Roda (Kit)	3701.59	VKBA 961	09/91...04/96 1.0 04 furos
1.0	Eixo Traseiro	Roda	3701.59, 3748.39	BT2B 445539 CC	02/99...07/04 1.0 04 furos
1.0	Eixo Traseiro	Roda (Kit)	3748.17	VKBA 3556	02/99...07/04 1.0 04 furos
1.0	Embreamento	Desengate	204142, 204160, 204167	VKC 2216	94...01 1.0 8V
1.0	Motor	Bomba d'água	1201.18, 1201.E3	VKPC 83205	94...01 1.0 8V Mot. TU9M
1.0	Motor	Tensionador da correia de serviço	6453 S5	VKM 33012	93...97 1.0 8V Mot. TU9M
1.0	Motor	Tensionador da correia de serviço	6453 S5	VKM 33012	94...01 1.0 8V Mot. TU9M
1.0	Motor	Tensionador da correia sincronizadora	0829.29	VKM 13100	94...01 1.0 8V Mot. TU9M
1.0	Suspensão	Prato de mola (Kit)	5035.23	VKDA 35302	94...01 1.0 8V
1.0	Suspensão	Pivô esquerdo/direito	6340.36	VKDS 4755	94...01 1.0 8V c/ DM
1.4	Direção	Articulação axial	3817.47	VKY 4991	93...97 1.4 Compr. 208 mm
1.4	Direção	Terminal de direção dir.	3817.42	VKY 4875	93...97 1.4 Compr. 114m
1.4	Direção	Terminal de direção esq.	3817.41	VKY 4876	93...97 1.4 Compr. 114m
1.4	Eixo Dianteiro	Roda	3326.31	BA2B 446762 B	09/91...01/99 1.4 04 furos
1.4	Eixo Dianteiro	Roda (Kit)	3350.17	VKBA 882	09/91...01/99 1.4 04 furos
1.4	Eixo Dianteiro	Roda	3350.32	BAH-0051 B	02/99...07/04 1.4 04 furos
1.4	Eixo Dianteiro	Roda (Kit)	3350.32	VKBA 3554	02/99...07/04 1.4 04 furos
1.4	Eixo Traseiro	Roda	3701.59, 3748.39	BT2B 445539 CC	05/96...01/99 1.4 04 furos
1.4	Eixo Traseiro	Roda (Kit)	3701.59	VKBA 961	05/96...01/99 1.4 04 furos
1.4	Eixo Traseiro	Roda	3701.59, 3748.39	BT2B 445539 CC	02/99... 1.4 04 furos
1.4	Eixo Traseiro	Roda (Kit)	3748.17	VKBA 3556	02/99... 1.4 04 furos
1.4	Embreamento	Desengate	204142, 204160, 204167	VKC 2216	93...97 1.4
1.4	Motor	Bomba d'água	1201.18, 1201.E3	VKPC 83205	93...97 1.4 8V Mot. TU3M, alumínio
1.4	Motor	Bomba d'água	1201.58	VKPC 83428	93...97 1.4 8V Mot. TU3M, ferro fundido
1.4	Motor	Tensionador da correia sincronizadora	0829.29	VKM 13100	93...97 1.4 8V Mot. TU3M
1.4	Motor	Tensionador da correia sincronizadora	0829.90	VKM 4759	96...97 1.4 8V Mot. TU3JP, de N°3666766
1.4	Suspensão	Prato de mola (Kit)	5035.23	VKDA 35302	93...97 1.4



PEUGEOT

Catálogo de aplicação automotiva

2013

Linha leve



Mot.	Posição Grupo	Posição	Nº Montadora	Designação SKF	Observações
PEUGEOT - 106					
1.4	Suspensão	Pivô esquerdo/direito	6340.36	VKDS 4755	93...97 1.4 c/ DM

PEUGEOT - 205					
1.0	Câmbio	Eixo primário, tras.	2373.23	6205	92...98 1.0 8V
1.0	Diferencial	Coroa lat, dir. e esq.	3125.18	JL 69349 X/310/Q	92...98 1.0 8V
1.0	Direção	Terminal de direção dir. e esq.	3817.50	VKY 4853	92...98 1.0 8V c/ DM/DH Compr. 90 mm, rosca direita
1.0	Eixo Dianteiro	Roda	3326.31	BA2B 446762 B	...09/98 1.0 s/ ABS
1.0	Eixo Dianteiro	Roda (Kit)	3350.17	VKBA 882	...09/98 1.0 s/ ABS
1.0	Eixo Dianteiro	Transmissão	3247.03	6006-RS1/C3GJN	92...98 1.0 8V
1.0	Eixo Traseiro	Roda	3701.59, 3748.39	BT2B 445539 CC	02/83...09/98 1.0 s/ ABS
1.0	Eixo Traseiro	Roda (Kit)	3701.59	VKBA 961	02/83...09/98 1.0 s/ ABS
1.0	Eixo Traseiro	Roda	3701.52	BAFB 447302 BB	...98 1.0 8V c/ ABS
1.0	Eixo Traseiro	Roda (Kit)	3701.52, 3748.17	VKBA 1475	...98 1.0 8V c/ ABS
1.0	Motor	Bomba d'água	1201.18, 1201.E3	VKPC 83205	92...98 1.0 8V Mot. TU9M
1.0	Motor	Tensionador da correia de serviço	6453 S5	VKM 33012	92...98 1.0 8V Mot. TU9M
1.0	Motor	Tensionador da correia de serviço	6453 S5	VKM 33012	92...98 1.0 8V Mot. TU9M
1.0	Motor	Tensionador da correia sincronizadora	0829.29	VKM 13100	92...98 1.0 8V Mot. TU9M
1.0	Suspensão	Prato de mola (Kit)	5035.23	VKDA 35305	92...98 1.0 8V
1.4	Câmbio	Eixo primário, tras.	2373.23	6205	92...98 1.4
1.4	Diferencial	Coroa lat, dir. e esq.	3125.18	JL 69349 X/310/Q	92...98 1.4
1.4	Direção	Terminal de direção dir. e esq.	3817.50	VKY 4853	92...98 1.4 c/ DM/DH Compr. 90 mm, rosca direita
1.4	Eixo Dianteiro	Roda	3326.31	BA2B 446762 B	...09/98 1.4 s/ ABS
1.4	Eixo Dianteiro	Roda (Kit)	3350.17	VKBA 882	...09/98 1.4 s/ ABS
1.4	Eixo Dianteiro	Roda	3350.16	BAH-0185 D	02/83...07/87 1.4 c/ ABS
1.4	Eixo Dianteiro	Roda (Kit)	3350.16	VKBA 915	02/83...07/87 1.4 c/ ABS
1.4	Eixo Dianteiro	Transmissão	3247.03	6006-RS1/C3GJN	92...98 1.4
1.4	Eixo Traseiro	Roda	3701.59, 3748.39	BT2B 445539 CC	02/83...09/98 1.4 s/ ABS
1.4	Eixo Traseiro	Roda (Kit)	3701.59	VKBA 961	02/83...09/98 1.4 s/ ABS
1.4	Eixo Traseiro	Roda	3701.52	BAFB 447302 BB	...98 1.4 c/ ABS
1.4	Eixo Traseiro	Roda (Kit)	3701.52, 3748.17	VKBA 1475	...98 1.4 c/ ABS
1.4	Embreagem	Desengate	204142, 204160, 204167	VKC 2216	92...98 1.4
1.4	Motor	Bomba d'água	1201.18, 1201.E3	VKPC 83205	92...98 1.4 8V Mot. TU3M, alumínio
1.4	Motor	Bomba d'água	1201.58	VKPC 83428	92...98 1.4 8V Mot. TU3M, ferro fundido
1.4	Motor	Tensionador da correia de serviço	6453 S5	VKM 33012	92...98 1.0 8V Mot. TU3M
1.4	Motor	Tensionador da correia sincronizadora	0829.29	VKM 13100	92...98 1.4 8V Mot. TU3M
1.4	Suspensão	Prato de mola (Kit)	5035.23	VKDA 35305	92...98 1.4
1.6	Eixo Dianteiro	Roda	3350.16	BAH-0185 D	02/83...05/10 1.6 c/ ABS
1.6	Eixo Dianteiro	Roda (Kit)	3350.16	VKBA 915	02/83...05/10 1.6 c/ ABS

Catálogo de aplicação automotiva

2013

Linha leve



Mot.	Posição Grupo	Posição	Nº Montadora	Designação SKF	Observações
PEUGEOT - 206					
1.0	Direção	Articulação axial	3812.C5	VKY 4988	01...09 1.0 16V Compr. 300 mm
1.0	Direção	Terminal de direção dir.	3817.42	VKY 4875	01...09 1.0 16V ...Ch 10310 Compr. 114 mm
1.0	Direção	Terminal de direção esq.	3817.41	VKY 4876	01...09 1.0 16V ...Ch 10310 Compr. 114 mm
1.0	Eixo Dianteiro	Roda	3350.32	BAH-0051 B	01... 1.0 s/ ABS
1.0	Eixo Dianteiro	Roda (Kit)	3350.32	VKBA 3554	01... 1.0 s/ ABS
1.0	Eixo Dianteiro	Roda	3350.16	BAH-0185 D	01... 1.0 c/ ABS
1.0	Eixo Dianteiro	Roda (Kit)	3350.16	VKBA 915	01... 1.0 c/ ABS
1.0	Eixo Traseiro	Roda	3701.59, 3748.39	BT2B 445539 CC	01... 1.0 Freio a tambor
1.0	Eixo Traseiro	Roda (Kit)	3748.39	VKBA 3556	01... 1.0 Freio a tambor
1.0	Motor	Polia da correia de serviço	4003.A3	VKM 4807	01...06 1.0 16V Mot. D4D c/ DH
1.0	Motor	Tensionador da correia sincronizadora	0829.86	VKM 4617	01...06 1.0 16V Mot. D4D
1.0	Suspensão	Bandeja dir.	3521.C8	VKDS 6029	01...09 1.0
1.0	Suspensão	Bandeja esq.	3520.C8	VKDS 6030	01...09 1.0
1.0	Suspensão	Bieleta esq. / dir.	5087.45	VKDS 6032	01...04 1.0 8/16V
1.0	Transmissão	Junta fixa	3272.AQ, 3273.AQ	VKJA 41026 A	05/02... 1.0 8V (21 22 81), T1
1.0	Transmissão	Semi eixo	3273.AQ	VKJC 4488	01... 1.0 Lado direito (21 - 24 903)
1.0	Transmissão	Semi eixo	3272.AQ	VKJC 4223	01... 1.0 Lado esquerdo (21 - - 604)
1.4	Direção	Articulação axial	3812.C5	VKY 4988	05...10 1.4 8V Compr. 300 mm
1.4	Direção	Terminal de direção dir.	3817.42	VKY 4875	05...10 1.4 8V Compr. 114 mm
1.4	Direção	Terminal de direção esq.	3817.41	VKY 4876	05...10 1.4 8V Compr. 114 mm
1.4	Eixo Dianteiro	Roda	3350.32	BAH-0051 B	05...05/10 1.4 s/ ABS
1.4	Eixo Dianteiro	Roda (Kit)	3350.32	VKBA 3554	05...05/10 1.4 s/ ABS
1.4	Eixo Dianteiro	Roda	3350.16	BAH-0185 D	05...05/10 1.4 c/ ABS
1.4	Eixo Dianteiro	Roda (Kit)	3350.16	VKBA 915	05...05/10 1.4 c/ ABS
1.4	Eixo Traseiro	Roda	3701.59, 3748.39	BT2B 445539 CC	05...05/10 1.4
1.4	Eixo Traseiro	Roda (Kit)	3748.39	VKBA 3556	05...05/10 1.4
1.4	Embreagem	Desengate	2041.63/2041.64 / 2041.50	VKC 2516 H	05...10 1.4 8V
1.4	Motor	Bomba d'água	1201.G0	VKPC 83644	05...10 1.4 8V Mot. TU3JP, de N°3666766 18 dentes
1.4	Motor	Bomba d'água	1201.18, 1201.E3	VKPC 83205	05...10 1.4 8V Mot. TU3JP, até N°3666765 20 dentes
1.4	Motor	Polia da correia de serviço	5751.50	VKM 4928	05...10 1.4 8V Mot. TU3JP
1.4	Motor	Polia da correia de serviço	5751.98	VKM 4789	05...10 1.4 8V Mot. TU3JP c/ AC/DH
1.4	Motor	Tensionador da correia de serviço	5751.50	VKM 4791	05...10 1.4 8V Mot. TU3JP c/ AC e s/ DH ou s/ AC e c/ DH
1.4	Motor	Tensionador da correia de serviço	5751.97	VKM 4912	05...10 1.4 8V Mot. TU3JP c/ AC/DH
1.4	Motor	Tensionador da correia sincronizadora	0829.29	VKM 13100	05...10 1.4 8V Mot. TU3JP, até N°3666765
1.4	Motor	Tensionador da correia sincronizadora	0829.90	VKM 4759	05...10 1.4 8V Mot. TU3JP, de N°3666766
1.4	Suspensão	Bandeja dir.	3521.C8	VKDS 6029	05...10 1.4 8V
1.4	Suspensão	Bandeja esq.	3520.C8	VKDS 6030	05...10 1.4 8V
1.4	Suspensão	Bieleta esq. / dir.	5087.45	VKDS 6032	05...10 1.4 8V



PEUGEOT

Catálogo de aplicação automotiva

2013

Linha leve



Mot.	Posição Grupo	Posição	Nº Montadora	Designação SKF	Observações
PEUGEOT - 206					
1.4	Transmissão	Coifa lado roda	3293.35	VKJP 1044	05...10 1.4 8V Mot. TU3JP c/ e s/ ABS (74 31 111)
1.4	Transmissão	Junta fixa	3272.AQ, 3273.AQ	VKJA 41026 A	05...10 1.4 8V Mot. TU3JP c/ e s/ ABS (21 22 81), T1
1.4	Transmissão	Semi eixo	3273.3L, 3273.3M	VKJC 4318	05...10 1.4 8V Mot. TU3JP c/ ABS, 48 dentes Lado dir. (21 - 22 887)
1.4	Transmissão	Semi eixo	3272.3C	VKJC 3627	05...10 1.4 8V Mot. TU3JP c/ ABS, 48 dentes Lado esq. (21 - 22 612)
1.4	Transmissão	Semi eixo	3273.3X, 3273.3Y	VKJC 4335	05...10 1.4 8V Mot. TU3JP s/ ABS Lado dir. (21 - 22 887)
1.4	Transmissão	Semi eixo	3272.6E	VKJC 3751	05...10 1.4 8V Mot. TU3JP s/ ABS Lado esq. (21 - 22 612)
1.6	Direção	Terminal de direção dir.	3817.42	VKY 4875	98...10 1.6 8/16V Compr. 114 mm
1.6	Direção	Terminal de direção esq.	3817.41	VKY 4876	98...10 1.6 8/16V Compr. 114 mm
1.6	Direção	Articulação axial	3812.C5	VKY 4988	98...10 1.6 8/16V Compr. 300 mm
1.6	Eixo Dianteiro	Roda	3350.32	BAH-0051 B	03/07...05/10 1.6 s/ ABS
1.6	Eixo Dianteiro	Roda (Kit)	3350.32	VKBA 3554	03/07...05/10 1.6 s/ ABS
1.6	Eixo Dianteiro	Roda	3350.16	BAH-0185 D	09/00...05/10 1.6 c/ ABS
1.6	Eixo Dianteiro	Roda (Kit)	3350.16	VKBA 915	09/00...05/10 1.6 c/ ABS
1.6	Eixo Traseiro	Roda	3701.59, 3748.39	BT2B 445539 CC	03/07...05/10 1.6
1.6	Eixo Traseiro	Roda (Kit)	3748.39	VKBA 3556	03/07...05/10 1.6
1.6	Embreagem	Desengate	2041.63/2041.64 / 2041.50	VKC 2516 H	98...07 1.6 8V
1.6	Embreagem	Desengate	2041.63/2041.64 / 2041.50	VKC 2516 H	98...10 1.6 16V
1.6	Motor	Polia da correia de serviço	5751.98	VKM 4789	04/02...10 1.6 16V Mot. TU5JP4 c/ AC/DH
1.6	Motor	Tensionador da correia de serviço	5751.97	VKM 4912	04/02...10 1.6 16V Mot. TU5JP4 c/ AC/DH
1.6	Motor	Tensionador da correia de serviço	5751.52	VKM 33037	98...04/02 1.6 16V Mot. TU5JP4 c/ AC/DH
1.6	Motor	Polia da correia de serviço	5751.51	VKM 33023	98...04/02 1.6 16V Mot. TU5JP4 c/ AC/DH
1.6	Motor	Bomba d'água	1201.58	VKPC 83428	98...07 1.6 8V Mot. TU5JP
1.6	Motor	Tensionador da correia sincronizadora	0829.29	VKM 13100	98...07 1.6 8V Mot. TU5JP
1.6	Motor	Polia da correia de serviço	5751.51	VKM 33023	98...07 1.6 8V Mot. TU5JP c/ AC/DH
1.6	Motor	Tensionador da correia de serviço	5751.52	VKM 33037	98...07 1.6 8V Mot. TU5JP c/ AC/DH
1.6	Motor	Bomba d'água	1201.E5, 1201.A2	VKPC 83430	98...10 1.6 16V Mot. TU5JP4
1.6	Motor	Polia da correia sincronizadora	0830.61	VKM 23130	98...10 1.6 16V Mot. TU5JP4, até Nº1806404
1.6	Motor	Polia da correia sincronizadora	0829.A1	VKM 23256	98...10 1.6 16V Mot. TU5JP4, de Nº1806405
1.6	Motor	Tensionador da correia de serviço	5751.50	VKM 4791	98...10 1.6 8/16V Mot. TU5JP/JP4 c/ AC e s/ DH ou s/ AC e c/ DH
1.6	Motor	Tensionador da correia sincronizadora	0829.82	VKM 13132	98...10 1.6 16V Mot. TU5JP4, até Nº1806404
1.6	Motor	Tensionador da correia sincronizadora	3272.8Q	VKM 13256	98...10 1.6 16V Mot. TU5JP4, de Nº1806405
1.6	Motor	Tensionador da correia sincronizadora	3272.8Q	VKM 13256	98...10 1.6 16V Mot. TU5JP4, de Nº1806405

Catálogo de aplicação automotiva

2013

Linha leve



Mot.	Posição Grupo	Posição	Nº Montadora	Designação SKF	Observações
PEUGEOT - 206					
1.6	Suspensão	Bandeja dir.	3521.C8	VKDS 6029	01...09 1.0
1.6	Suspensão	Bandeja esq.	3520.C8	VKDS 6030	01...09 1.0
1.6	Suspensão	Bieleta esq. / dir.	5087.45	VKDS 6032	98...10 1.6 8/16V
1.6	Transmissão	Junta fixa	•	VKJA 5360	... 1.6 16V Lado dir. / esq. (25 58,50 99), T1
1.6	Transmissão	Semi eixo	3273.AL, 3273.AN	VKJC 4485	00...10 1.6 16V Mot. TU5JP4 c/ abs Lado dir. (25 - -)
1.6	Transmissão	Semi eixo	3272.AE, 3272.AF	VKJC 3905	00...10 1.6 16V Mot. TU5JP4 c/ abs Lado esq. (25 - - 599)
1.6	Transmissão	Semi eixo	3273.4Y	VKJC 4365	00...10 1.6 16V Mot. TU5JP4 s/ abs Lado dir. (25 - -)
1.6	Transmissão	Semi eixo	3272.AA, 3272.AC	VKJC 3902	00...10 1.6 16V Mot. TU5JP4 s/ abs Lado esq. (25 - - 599)
1.6	Transmissão	Coifa lado roda	3293.35	VKJP 1044	98...07 1.6 8V Mot. TU5JP s/ ABS (74 31 111)
1.6	Transmissão	Coifa lado roda	3293.20	VKJP 1074	98...07 1.6 8V Mot. TU5JP c/ ABS (74 31 111)
1.6	Transmissão	Semi eixo	3273.3L, 3273.3M	VKJC 4318	98...07 1.6 8V Mot. TU5JP c/ ABS, 48 dentes Lado dir. (21 - - 887)
1.6	Transmissão	Semi eixo	3272.5C	VKJC 3722	98...07 1.6 8V Mot. TU5JP c/ ABS, 48 dentes Lado esq. (21 - - 604)
1.6	Transmissão	Semi eixo	3273.3X, 3273.3Y	VKJC 4335	98...07 1.6 8V Mot. TU5JP s/ ABS Lado dir. (21 - 22 887)
1.6	Transmissão	Semi eixo	3272.8E	VKJC 3835	98...07 1.6 8V Mot. TU5JP s/ ABS Lado esq. (21 - - 604)

PEUGEOT - 207					
1.4	Direção	Articulação axial	3812.C5	VKY 4988	08... 1.4 Compr. 300 mm
1.4	Direção	Terminal de direção dir.	3817.42	VKY 4875	08... 1.4 Compr. 114 mm
1.4	Direção	Terminal de direção esq.	3817.41	VKY 4876	08... 1.4 Compr. 114 mm
1.4	Eixo Dianteiro	Roda	3350.72/3350.86 / 3350.92	BAH-0072 ABX	08... 1.4 Diâm. ext. 72 mm c/ ABS
1.4	Eixo Dianteiro	Roda (Kit)	3350.72/3350.86 / 3350.92	VKBA 3657	08... 1.4 Diâm. ext. 72 mm c/ ABS
1.4	Eixo Dianteiro	Roda	3350.69 / 3350.84	BAH-0186 A	08... 1.4 Diâm. ext. 82 mm c/ ABS
1.4	Eixo Dianteiro	Roda (Kit)	3350.69 / 3350.84	VKBA 3584	08... 1.4 Diâm. ext. 82 mm c/ ABS
1.4	Eixo Traseiro	Roda	3748.90	BTH-1222 B	08... 1.4 (exceto freio a disco)
1.4	Eixo Traseiro	Roda (Kit)	3748.90	VKBA 6544	08... 1.4 (exceto freio a disco)
1.4	Motor	Bomba d'água	1201.18, 1201.E3	VKPC 83205	08... 1.4 8V Mot. TU3JP, até N°3666765 20 dentes
1.4	Motor	Bomba d'água	1201.G0	VKPC 83644	08... 1.4 8V Mot. TU3JP, de N°3666766 18 dentes
1.4	Motor	Polia da correia de serviço	5751.50	VKM 4928	08... 1.4 8V Mot. TU3JP
1.4	Motor	Polia da correia de serviço	5751.98	VKM 4789	08... 1.4 8V Mot. TU3JP c/ AC/DH
1.4	Motor	Tensionador da correia de serviço	5751.50	VKM 4791	08... 1.4 8V Mot. TU3JP c/ AC e s/ DH ou s/ AC e c/ DH
1.4	Motor	Tensionador da correia de serviço	5751.97	VKM 4912	08... 1.4 8V Mot. TU3JP c/ AC/DH
1.4	Motor	Tensionador da correia sincronizadora	0829.29	VKM 13100	08... 1.4 8V Mot. TU3JP, até N°3666765
1.4	Motor	Tensionador da correia sincronizadora	0829.90	VKM 4759	08... 1.4 8V Mot. TU3JP, de N°3666766
1.4	Suspensão	Bandeja dir.	3521.C8	VKDS 6029	08... 1.4

Catálogo de aplicação automotiva

2013



Linha leve

Mot.	Posição Grupo	Posição	Nº Montadora	Designação SKF	Observações
PEUGEOT - 207					
1.4	Suspensão	Bandeja esq.	3520.G8	VKDS 6030	08... 1.4
1.4	Suspensão	Bieleta esq. / dir.	5087.45	VKDS 6032	08... 1.4
1.6	Direção	Articulação axial	3812.C5	VKY 4988	08... 1.6 16V Compr. 300 mm
1.6	Direção	Terminal de direção dir.	3817.42	VKY 4875	08... 1.6 16V Compr. 114 mm
1.6	Direção	Terminal de direção esq.	3817.41	VKY 4876	08... 1.6 16V Compr. 114 mm
1.6	Eixo Dianteiro	Roda	3350.72/3350.86 / 3350.92	BAH-0072 ABX	08... 1.6 16V Diâm. ext. 72 mm c/ ABS
1.6	Eixo Dianteiro	Roda (Kit)	3350.72/3350.86 / 3350.92	VKBA 3657	08... 1.6 16V Diâm. ext. 72 mm c/ ABS
1.6	Eixo Dianteiro	Roda	3350.69/3350.84	BAH-0186 A	08... 1.6 16V Diâm. ext. 82 mm c/ ABS
1.6	Eixo Dianteiro	Roda (Kit)	3350.69/3350.84	VKBA 3584	08... 1.6 16V Diâm. ext. 82 mm c/ ABS
1.6	Eixo Traseiro	Roda	3748.90	BTH-1222 B	08... 1.6 16V (exceto freio a disco)
1.6	Eixo Traseiro	Roda (Kit)	3748.90	VKBA 6544	08... 1.6 16V (exceto freio a disco)
1.6	Motor	Bomba d'água	1201.E5, 1201.A2	VKPC 83430	08... 1.6 16V Mot. TU5JP4
1.6	Motor	Polia da correia de serviço	5751.98	VKM 4789	08... 1.6 16V Mot. TU5JP4 c/ AC/DH
1.6	Motor	Polia da correia de serviço	5751.51	VKM 33023	08... 1.6 16V Mot. TU5JP4 c/ AC/DH
1.6	Motor	Polia da correia sincronizadora	0829.A1	VKM 23256	08... 1.6 16V Mot. TU5JP4
1.6	Motor	Tensionador da correia de serviço	5751.52	VKM 33037	08... 1.6 16V Mot. TU5JP4 c/ AC/DH
1.6	Motor	Tensionador da correia de serviço	5751.97	VKM 4912	08... 1.6 16V Mot. TU5JP4 c/ AC/DH
1.6	Motor	Tensionador da correia de serviço	5751.50	VKM 4791	08... 1.6 16V Mot. TU5JP4 c/ AC e s/ DH ou s/ AC e c/ DH
1.6	Motor	Tensionador da correia sincronizadora	3272.8Q	VKM 13256	08... 1.6 16V Mot. TU5JP4
1.6	Suspensão	Bandeja dir.	3521.C8	VKDS 6029	08... 1.6 16V
1.6	Suspensão	Bandeja esq.	3520.G8	VKDS 6030	08... 1.6 16V
1.6	Suspensão	Bieleta esq. / dir.	5087.45	VKDS 6032	08... 1.6 16V

PEUGEOT - 306					
1.6	Direção	Articulação axial	3812.92	VKY 4902	95...01 1.6 8V Compr. 353 mm
1.6	Direção	Terminal de direção dir. e esq.	3817.50	VKY 4853	95...01 1.6 8V Compr. 90 mm, rosca direita
1.6	Eixo Dianteiro	Roda	3326.31	BA2B 446762 B	01/97...05/01 1.6 s/ ABS Eixo c/ Ø35 mm
1.6	Eixo Dianteiro	Roda (Kit)	3350.17	VKBA 882	01/97...05/01 1.6 s/ ABS Eixo c/ Ø35 mm
1.6	Eixo Dianteiro	Roda	3350.16	BAH-0185 D	01/97...05/01 1.6 s/ ABS Eixo c/ Ø42 mm
1.6	Eixo Dianteiro	Roda (Kit)	3350.16	VKBA 915	01/97...05/01 1.6 s/ ABS Eixo c/ Ø42 mm
1.6	Eixo Dianteiro	Roda	3350.32	BAH-0051 B	06/94...05/01 1.6 s/ ABS Eixo c/ Ø37 mm
1.6	Eixo Dianteiro	Roda (Kit)	3350.32	VKBA 3554	06/94...05/01 1.6 s/ ABS Eixo c/ Ø37 mm
1.6	Eixo Dianteiro	Transmissão	3247.03	6006-2RS1/C3GJN	95...01 1.6 8V
1.6	Eixo Traseiro	Roda	3701.52	BAFB 447302 BB	06/94...09/98 1.6 Freio a disco c/ ABS
1.6	Eixo Traseiro	Roda (Kit)	3701.52, 3748.17	VKBA 1475	06/94...09/98 1.6 Freio a disco c/ ABS
1.6	Eixo Traseiro	Roda	3701.59, 3748.39	BT2B 445539 CC	06/94...09/98 1.6 Freio a tambor
1.6	Eixo Traseiro	Roda (Kit)	3701.59	VKBA 961	06/94...09/98 1.6 Freio a tambor

Catálogo de aplicação automotiva

2013

Linha leve



Mot.	Posição Grupo	Posição	Nº Montadora	Designação SKF	Observações
PEUGEOT - 306					
1.6	Eixo Traseiro	Roda	3748.31	BAFB 447302 BC	06/94...09/98 1.6 Freio a tambor s/ ABS
1.6	Eixo Traseiro	Roda (Kit)	•	VKBA 3465	06/94...09/98 1.6 Freio a tambor s/ ABS
1.6	Eixo Traseiro	Roda	3701.59, 3748.39	BT2B 445539 CC	09/98...05/01 1.6 Freio a tambor
1.6	Eixo Traseiro	Roda (Kit)	3748.39	VKBA 3556	09/98...05/01 1.6 Freio a tambor
1.6	Eixo Traseiro	Roda	3748.37	BAF-4110 AB	09/98...05/01 1.6 Freio a tambor c/ ABS
1.6	Eixo Traseiro	Roda (Kit)	3748.37	VKBA 3546	09/98...05/01 1.6 Freio a tambor c/ ABS
1.6	Eixo Traseiro	Roda	3748.38/ 3748.72	BAF-4110 BC	09/98...07/04 1.6 Freio a disco
1.6	Eixo Traseiro	Roda (Kit)	3748.38, 3748.72	VKBA 3545	09/98...07/04 1.6 Freio a disco
1.6	Motor	Bomba d'água	1201.58	VKPC 83428	95...01 1.6 8V Mot. TU5JP
1.6	Motor	Tensionador da correia de serviço	6453.55	VKM 33012	95...01 1.6 8V Mot. TU5JP c/ e s/ AC/DH
1.6	Motor	Tensionador da correia sincronizadora	0829.29	VKM 13100	95...01 1.6 8V Mot. TU5JP
1.6	Suspensão	Prato de mola (Kit)	5035.23	VKD 35002	95...01 1.6 8V
1.6	Transmissão	Coifa lado roda	3293.80, 3293.91	VKJP 3068	05/93...10/00 1.6 Motor TU5JP c/ ABS (88 23 101)
1.8	Direção	Articulação axial	3812.92	VKY 4902	95...01 1.8 8V Compr. 353 mm
1.8	Direção	Terminal de direção dir. e esq.	3817.50	VKY 4853	95...01 1.8 8V Compr. 90 mm, rosca direita
1.8	Eixo Dianteiro	Roda	3350.16	BAH-0185 D	01/97...05/01 1.8 s/ ABS Eixo Ø42 mm
1.8	Eixo Dianteiro	Roda (Kit)	3350.16	VKBA 915	01/97...05/01 1.8 s/ ABS Eixo Ø42 mm
1.8	Eixo Dianteiro	Transmissão	3247.03	6006-2RS1/C3GJN	95...01 1.8 8V
1.8	Eixo Traseiro	Roda	3701.52	BAFB 447302 BB	06/94...09/98 1.8 Freio a disco c/ ABS
1.8	Eixo Traseiro	Roda	3701.59, 3748.39	BT2B 445539 CC	06/94...09/98 1.8 Freio a disco c/ ABS
1.8	Eixo Traseiro	Roda (Kit)	3701.52, 3748.17	VKBA 1475	06/94...09/98 1.8 Freio a disco c/ ABS
1.8	Eixo Traseiro	Roda (Kit)	3701.59	VKBA 961	06/94...09/98 1.8 Freio a tambor
1.8	Eixo Traseiro	Roda	3748.31	BAFB 447302 BC	06/94...09/98 1.8 Freio a tambor s/ ABS
1.8	Eixo Traseiro	Roda (Kit)	•	VKBA 3465	06/94...09/98 1.8 Freio a tambor s/ ABS
1.8	Eixo Traseiro	Roda	3748.37	BAF-4110 AB	09/98...05/01 1.8
1.8	Eixo Traseiro	Roda (Kit)	3748.37	VKBA 3546	09/98...05/01 1.8
1.8	Eixo Traseiro	Roda	3701.59, 3748.39	BT2B 445539 CC	09/98...05/01 1.8 Freio a tambor
1.8	Eixo Traseiro	Roda (Kit)	3748.39	VKBA 3556	09/98...05/01 1.8 Freio a tambor
1.8	Eixo Traseiro	Roda	3748.38/ 3748.72	BAF-4110 BC	09/98...07/04 1.8 Freio a disco
1.8	Eixo Traseiro	Roda (Kit)	3748.38, 3748.72	VKBA 3545	09/98...07/04 1.8 Freio a disco
1.8	Embreagem	Desengate	204142, 204160, 204167	VKC 2216	05/93...01/98 1.8 16V
1.8	Motor	Bomba d'água	1201.98	VKPC 83635	95...01 1.8 16V Mot. XU7JP4
1.8	Motor	Bomba d'água	1201.50, 1201.61, 1202.50	VKPC 83615	95...01 1.8 8V Mot. XU7JP
1.8	Motor	Polia da correia de serviço	5751.36	VKM 33026	95...01 1.8 16V Mot. XU7JP4 c/ AC
1.8	Motor	Polia da correia de serviço	5751.20	VKM 33034	95...01 1.8 8V Mot. TU5JP c/ AC/DH
1.8	Motor	Polia da correia sincronizadora	0830.11	VKM 23214	95...01 1.8 16V Mot. XU7JP4
1.8	Motor	Tensionador da correia de serviço	5751.35	VKM 33028	95...01 1.8 16V Mot. XU7JP4 c/ AC



PEUGEOT



Mot.	Posição Grupo	Posição	Nº Montadora	Designação SKF	Observações
PEUGEOT - 306					
1.8	Motor	Tensionador da correia de serviço	5751.18	VKM 33003	95...01 1.8 16V Mot. XU7JP4 s/ AC
1.8	Motor	Tensionador da correia de serviço	5751.35	VKM 33028	95...01 1.8 8V Mot. TU5JP c/ AC/DH
1.8	Motor	Tensionador da correia de serviço	5751.18	VKM 33003	95...01 1.8 8V Mot. XU7JP c/ AC e s/ DH ou s/ AC e c/ DH
1.8	Motor	Tensionador da correia sincronizadora	0829.29	VKM 13100	95...01 1.8 8V Mot. XU7JP
1.8	Motor	Tensionador da correia sincronizadora	0829.69	VKM 13214	95...01 1.8 16V Mot. XU7JP4
1.8	Suspensão	Prato de mola (Kit)	5035.23	VKD 35002	95...01 1.8 8V
1.8	Transmissão	Coifa lado roda	3293.83	VKJP 3073	05/93...04/02 1.8 16V Motor XU7JP/JP4 (82 20 105)
1.8	Transmissão	Coifa lado roda	3293.80, 3293.91	VKJP 3068	05/93...04/02 1.8 16V Motor XU7JP/JP4 c/ ABS (88 23 101)
2.0	Direção	Articulação axial	3812.92	VKY 4902	92...01 2.0 8/16V Compr. 353 mm
2.0	Direção	Terminal de direção dir. e esq.	3817.50	VKY 4853	92...01 2.0 8/16V Compr. 90 mm, rosca direita
2.0	Eixo Dianteiro	Roda	3350.16	BAH-0185 D	01/97...05/01 2.0 s/ ABS Eixo Ø42 mm
2.0	Eixo Dianteiro	Roda (Kit)	3350.16	VKBA 915	01/97...05/01 2.0 s/ ABS Eixo Ø42 mm
2.0	Eixo Dianteiro	Transmissão	3247.03	6006-2RS1/C3GJN	92...99 2.0 8/16V
2.0	Eixo Traseiro	Roda	3701.52	BAFB 447302 BB	06/94...09/98 2.0 Freio a disco c/ ABS
2.0	Eixo Traseiro	Roda	3701.59, 3748.39	BT2B 445539 CC	06/94...09/98 2.0 Freio a disco c/ ABS
2.0	Eixo Traseiro	Roda (Kit)	3701.52, 3748.17	VKBA 1475	06/94...09/98 2.0 Freio a disco c/ ABS
2.0	Eixo Traseiro	Roda (Kit)	3701.59	VKBA 961	06/94...09/98 2.0 Freio a tambor
2.0	Eixo Traseiro	Roda	3748.31	BAFB 447302 BC	06/94...09/98 2.0 Freio a tambor s/ ABS
2.0	Eixo Traseiro	Roda (Kit)	•	VKBA 3465	06/94...09/98 2.0 Freio a tambor s/ ABS
2.0	Eixo Traseiro	Roda	3748.37	BAF-4110 AB	09/98...05/01 2.0
2.0	Eixo Traseiro	Roda (Kit)	3748.37	VKBA 3546	09/98...05/01 2.0
2.0	Eixo Traseiro	Roda	3701.59, 3748.39	BT2B 445539 CC	09/98...05/01 2.0 Freio a tambor
2.0	Eixo Traseiro	Roda (Kit)	3748.39	VKBA 3556	09/98...05/01 2.0 Freio a tambor
2.0	Eixo Traseiro	Roda	3748.38/ 3748.72	BAF-4110 BC	09/98...07/04 2.0 Freio a disco
2.0	Eixo Traseiro	Roda (Kit)	3748.38, 3748.72	VKBA 3545	09/98...07/04 2.0 Freio a disco
2.0	Embreagem	Desengate	204142, 204160, 204167	VKC 2216	05/93...12/04 2.0 16V
2.0	Motor	Bomba d'água	1201.52	VKPC 83420 A	92...99 2.0 8V Mot. XU10J2
2.0	Motor	Bomba d'água	1201.93	VKPC 83636	94...99 2.0 16V XU10J4R
2.0	Motor	Polia da correia de serviço	5751.33	VKM 33025	92...99 2.0 8/16V Mot. XU10J2/J4R s/ AC Dimens. Ø=70, L=25
2.0	Motor	Polia da correia de serviço	5751.20	VKM 33034	92...99 2.0 8V Mot. XU10J2 c/ AC/DH Dimens. Ø=90, L=25
2.0	Motor	Polia da correia de serviço	5751.34	VKM 33035	92...99 2.0 8V Mot. XU10J2/J4R c/ AC/DH Dimens. Ø=70, L=25
2.0	Motor	Polia da correia sincronizadora	0830.37	VKM 23213	94...99 2.0 16V XU10J4R
2.0	Motor	Tensionador da correia de serviço	5751.18	VKM 33003	92...99 2.0 8V Mot. XU10J2 s/ AC Alt. 70/80/90A
2.0	Motor	Tensionador da correia de serviço	5751.35	VKM 33028	92...99 2.0 8/16V Mot. XU10J2/J4R c/ AC/DH Dimens. Ø=91, L=25



Mot.	Posição Grupo	Posição	Nº Montadora	Designação SKF	Observações
PEUGEOT - 306					
2.0	Motor	Tensionador da correia de serviço	5751.32	VKM 33022	92...99 2.0 8/16V Mot. XU10J2/J4R s/ AC dimens. Ø=70, L=25
2.0	Motor	Tensionador da correia sincronizadora	0829.29	VKM 13100	92...99 2.0 8V Mot. XU10J2
2.0	Motor	Tensionador da correia sincronizadora	0829.20	VKM 13210	93...99 2.0 16V Mot. XU10J4
2.0	Motor	Tensionador da correia sincronizadora	0829.46	VKM 13211	93...99 2.0 16V Mot. XU10J4
2.0	Motor	Tensionador da correia sincronizadora	0829.32	VKM 13202	94...99 2.0 16V XU10J4R
2.0	Suspensão	Prato de mola (Kit)	5035.23	VKD 35002	92...99 2.0 8/16V
2.0	Transmissão	Coifa lado roda	3293.80, 3293.91	VKJP 3068	05/93...04/02 2.0 16V C/S/ ABS (88 23 101)

PEUGEOT - 307					
1.6	Direção	Articulação axial	•	VKY 4916	02...06 1.6 16V Compr. 207 mm Reforçada
1.6	Direção	Articulação axial	3812.EQ	VKY 4941	02... 1.6 16V c/ DH Compr. 325 mm
1.6	Direção	Articulação axial	3812.EQ	VKY 6146	02... 1.6 16V c/ DH De CH 10311 Compr. 325 mm
1.6	Direção	Terminal de direção dir.	3817.42	VKY 4875	02... 1.6 16V De CH10311 Compr. 114 mm
1.6	Direção	Terminal de direção esq.	3817.41	VKY 4876	02... 1.6 16V Até CH10310 Compr. 114 mm
1.6	Direção	Terminal de direção dir. e esq.	3817.50	VKY 4853	02... 1.6 16V De CH10311 Compr. 90 mm, rosca direita
1.6	Eixo Dianteiro	Roda	3350.69	BAH-0186 D	02...11 1.6 16V
1.6	Eixo Dianteiro	Roda (Kit)	3350.69/ 3350.84	VKBA 3584	02...11 1.6 16V
1.6	Eixo Traseiro	Roda	3748.74	BAF-0068 D	08/00...09/06 1.6 16V c/ ABS HBU2
1.6	Eixo Traseiro	Roda (Kit)	•	VKBA 3585	08/00...09/06 1.6 16V c/ ABS HBU2
1.6	Eixo Traseiro	Roda	3748.83	BTH-1209 E	08/00...09/06 1.6 16V s/ ABS HBU1
1.6	Eixo Traseiro	Roda (Kit)	3748.83	VKBA 3680	08/00...09/06 1.6 16V s/ ABS HBU1
1.6	Embreagem	Cilindro escravo	9635231180	VKCH 4892	02... 1.6 16V
1.6	Embreagem	Cilindro mestre	9643805480	VKCH 4891	02... 1.6 16V
1.6	Embreagem	Desengate	2041.68	VKC 2518 C	02... 1.6 16V Câmbio BE4R
1.6	Motor	Bomba d'água	1201.E5, 1201.A2	VKPC 83430	02... 1.6 16V Mot. TU5JP4
1.6	Motor	Polia da correia de serviço	5751.91	VKM 33042	02... 1.6 16V Mot. TU5JP4 c/ AC Alt. 70/80/90/OA Dimens. Ø=60, L=27
1.6	Motor	Polia da correia sincronizadora	0830.61	VKM 23130	02... 1.6 16V Mot. TU5JP4, até N°1806404
1.6	Motor	Polia da correia sincronizadora	0829.A1	VKM 23256	02... 1.6 16V Mot. TU5JP4, de N°1806405
1.6	Motor	Tensionador da correia de serviço	5751.C3	VKM 33074	02... 1.6 16V Mot. TU5JP4 c/ AC Alt. 80/OA Dimens. Ø=65,1, L=25,1
1.6	Motor	Tensionador da correia sincronizadora	0829.82	VKM 13132	02... 1.6 16V Mot. TU5JP4, até N°1806404
1.6	Motor	Tensionador da correia sincronizadora	3272.8Q	VKM 13256	02... 1.6 16V Mot. TU5JP4, de N°1806405
1.6	Suspensão	Bieleta esq. / dir.	5087.50	VKDS 6068	02... 1.6 16V
1.6	Suspensão	Pivô esquerdo/direito	3640.53	VKDS 6006	02... 1.6 16V
1.6	Transmissão	Coifa lado roda	3293.20	VKJP 1074	02... 1.6 16V Mot. TU5JP4 (76 34 114)
1.6	Transmissão	Junta fixa	3273AC, 3273AH	VKJA 5345	02... 1.6 16V Mot. TU5JP4 (25 34 86), T1
2.0	Direção	Articulação axial	•	VKY 4916	02...06 2.0 16V Compr. 207 mm Reforçada

Catálogo de aplicação automotiva

2013



Linha leve

Mot.	Posição Grupo	Posição	Nº Montadora	Designação SKF	Observações
PEUGEOT - 307					
2.0	Direção	Articulação axial	3812.EQ	VKY 4941	02... 2.0 16V c/ DH Compr. 325 mm
2.0	Direção	Articulação axial	3812.EQ	VKY 6146	02... 2.0 16V c/ DH De CH 10311 Compr. 325 mm
2.0	Direção	Terminal de direção dir.	3817.42	VKY 4875	02... 2.0 16V De CH10311 Compr. 114 mm
2.0	Direção	Terminal de direção esq.	3817.41	VKY 4876	02... 2.0 16V Até CH10310 Compr. 114 mm
2.0	Direção	Terminal de direção dir. e esq.	3817.50	VKY 4853	02... 2.0 16V De CH10311 Compr. 90 mm, rosca direita
2.0	Eixo Dianteiro	Roda	3350.69	BAH-0186 D	03...11 2.0 16V
2.0	Eixo Dianteiro	Roda (Kit)	3350.69/ 3350.84	VKBA 3584	03...11 2.0 16V
2.0	Eixo Traseiro	Roda	3748.74	BAF-0068 D	08/00...09/06 2.0 16V c/ ABS HBU2
2.0	Eixo Traseiro	Roda (Kit)	•	VKBA 3585	08/00...09/06 2.0 16V c/ ABS HBU2
2.0	Eixo Traseiro	Roda	3748.83	BTH-1209 E	08/00...09/06 2.0 16V s/ ABS HBU1
2.0	Eixo Traseiro	Roda (Kit)	3748.83	VKBA 3680	08/00...09/06 2.0 16V s/ ABS HBU1
2.0	Embreagem	Cilindro mestre	2182.15	VKCH 4893	02... 2.0 16V
2.0	Embreagem	Cilindro escravo	9626813180, 9635975480, 9641622380	VKCH 4894	02... 2.0 16V
2.0	Embreagem	Desengate	2041.63	VKC 2523	02... 2.0 16V Câmbio BE4R
2.0	Motor	Bomba d'água	1201.F5, 1201.G5, 1201.J2	VKPA 83650	02... 2.0 16V Mot. EW10A/EW10J4
2.0	Motor	Polia da correia de serviço	1628.WA	VKM 33065	02... 2.0 16V Mot. EW10J4 c/ e s/ AC
2.0	Motor	Polia da correia de serviço	5751.60, 9636640580	VKM 4916	02... 2.0 16V Mot. EW10J4 c/ e s/ AC
2.0	Motor	Polia da correia wsincronizadora	0830.42	VKM 23230	02... 2.0 16V Mot. EW10A
2.0	Motor	Polia da correia sincronizadora	0830.42	VKM 23230	02... 2.0 16V Mot. EW10J4
2.0	Motor	Tensionador da correia de serviço	5751.61	VKM 4906	01... 2.0 16V Mot. EW10J4 c/ e s/ AC Tensionador
2.0	Motor	Tensionador da correia de serviço	5751.61	VKM 4913	02... 2.0 16V Mot. EW10J4 c/ e s/ AC Polia
2.0	Motor	Tensionador da correia sincronizadora	0829.A9	VKM 13263 L	02... 2.0 16V Mot. EW10A
2.0	Motor	Tensionador da correia sincronizadora	0829.77, 0829.92, 0829.96	VKM 13234	02... 2.0 16V Mot. EW10J4
2.0	Suspensão	Pivô esquerdo/direito	3640.53	VKDS 6006	02... 2.0 16V
2.0	Suspensão	Bieleta esq. / dir.	5087.50	VKDS 6068	03... 2.0 16V
2.0	Transmissão	Coifa lado roda	3293.20	VKJP 1074	08/00... 2.0 16V (76 34 114)
2.0	Transmissão	Junta fixa	3273AC, 3273AH	VKJA 5345	08/02... 2.0 16V Motor EW10 (25 34 86), T1

PEUGEOT - 308					
1.6	Eixo Dianteiro	Roda	3350.69	BAH-0186 D	10... 1.6 16V
1.6	Eixo Dianteiro	Roda (Kit)	3350.69/ 3350.84	VKBA 3584	10... 1.6 16V
1.6	Eixo Traseiro	Roda (Kit)	3748.94	VKBA 6549	10... 1.6 16V
1.6	Suspensão	Bieleta esq. / dir.	5087 78	VKDS 6189	10... 1.6 16V
2.0	Eixo Dianteiro	Roda	3350.69	BAH-0186 D	10... 2.0 16V
2.0	Eixo Dianteiro	Roda (Kit)	3350.69/ 3350.84	VKBA 3584	10... 2.0 16V
2.0	Eixo Traseiro	Roda (Kit)	3748.94	VKBA 6549	10... 2.0 16V
2.0	Suspensão	Bieleta esq. / dir.	5087 78	VKDS 6189	10... 2.0 16V

Catálogo de aplicação automotiva

2013

Linha leve



Mot.	Posição Grupo	Posição	Nº Montadora	Designação SKF	Observações
PEUGEOT - 405					
1.6	Eixo Dianteiro	Roda	•	BAF-4106 BA	...99 1.6 c/ ABS 29 dentes
1.6	Eixo Dianteiro	Roda (Kit)	3350.32	VKBA 3454	...99 1.6 c/ ABS 29 dentes
1.6	Eixo Dianteiro	Roda	3350.16	BAH-0185 D	01/87...10/96 1.6
1.6	Eixo Dianteiro	Roda (Kit)	3350.16	VKBA 915	01/87...10/96 1.6
1.6	Eixo Traseiro	Roda	•	BAFB 446451 EB	...99 1.6 4x2 c/ ABS Bendix
1.6	Eixo Traseiro	Roda	3701.42	BAFB 444450 AAC	...99 1.6 4x2 s/ ABS
1.6	Eixo Traseiro	Roda (Kit)	3701.42, 3748.15	VKBA 743	...99 1.6 4x2 s/ ABS
1.6	Embreagem	Desengate	204142, 204160, 204167	VKC 2216	08/92...10/96 1.6 8V
1.6	Motor	Bomba d'água	1201.50, 1201.61, 1202.50	VKPC 83615	92...97 1.6 8V Mot. XU5JP
1.6	Motor	Polia da correia de serviço	5751.20	VKM 33034	92...97 1.6 8V Mot. XU5JP c/ AC/DH
1.6	Motor	Tensionador da correia de serviço	5751.18	VKM 33003	92...97 1.6 8V Mot. XU5JP c/ AC e s/ DH ou s/ AC e c/ DH
1.6	Motor	Tensionador da correia de serviço	5751.35	VKM 33028	92...97 1.6 8V Mot. XU5JP c/ AC/DH
1.6	Motor	Tensionador da correia sincronizadora	0829.29	VKM 13100	92...97 1.6 8V Mot. XU5JP
1.6	Suspensão	Prato de mola (Kit)	5035.16	VKDA 35305	92...97 1.6 8V
1.6	Transmissão	Coifa lado roda	329383	VKJP 3073	08/92...10/96 1.6 S/ ABS (82 20 105)
1.8	Eixo Dianteiro	Roda	•	BAF-4106 BA	...99 1.8 c/ ABS 29 dentes
1.8	Eixo Dianteiro	Roda (Kit)	3350.32	VKBA 3454	...99 1.8 c/ ABS 29 dentes
1.8	Eixo Dianteiro	Roda	3350.16	BAH-0185 D	01/87...10/96 1.8
1.8	Eixo Dianteiro	Roda (Kit)	3350.16	VKBA 915	01/87...10/96 1.8
1.8	Eixo Traseiro	Roda	•	BAFB 446451 EB	...99 1.8 4x2 c/ ABS Bendix
1.8	Eixo Traseiro	Roda	3701.42	BAFB 444450 AAC	...99 1.8 4x2 s/ ABS
1.8	Eixo Traseiro	Roda (Kit)	3701.42, 3748.15	VKBA 743	...99 1.8 4x2 s/ ABS
1.8	Embreagem	Desengate	204142, 204160, 204167	VKC 2216	08/92...10/96 1.8 8V
1.8	Motor	Bomba d'água	1201.50, 1201.61, 1202.50	VKPC 83615	93...97 1.8 8V Mot. XU7JP
1.8	Motor	Polia da correia de serviço	5751.20	VKM 33034	92...97 1.8 8V Mot. XU7JP c/ AC/DH
1.8	Motor	Tensionador da correia de serviço	5751.35	VKM 33028	92...97 1.8 8V Mot. XU7JP c/ AC/DH
1.8	Motor	Tensionador da correia de serviço	5751.18	VKM 33003	93...97 1.6 8V Mot. XU7JP c/ AC e s/ DH ou s/ AC e c/ DH
1.8	Motor	Tensionador da correia sincronizadora	0829.29	VKM 13100	93...97 1.8 8V Mot. XU7JP
1.8	Suspensão	Prato de mola (Kit)	5035.16	VKDA 35305	93...97 1.8 8V
2.0	Eixo Dianteiro	Roda	3350.32	BAF-4106 BA	...99 2.0 c/ ABS 29 dentes
2.0	Eixo Dianteiro	Roda (Kit)	3350.32	VKBA 3454	...99 2.0 c/ ABS 29 dentes
2.0	Eixo Dianteiro	Roda	3350.16	BAH-0185 D	01/87...10/96 2.0
2.0	Eixo Dianteiro	Roda (Kit)	3350.16	VKBA 915	01/87...10/96 2.0
2.0	Eixo Traseiro	Roda	•	BAFB 446451 EB	...99 2.0 4x2 c/ ABS Bendix
2.0	Eixo Traseiro	Roda	3701.42	BAFB 444450 AAC	...99 2.0 4x2 s/ ABS
2.0	Eixo Traseiro	Roda (Kit)	3701.42, 3748.15	VKBA 743	...99 2.0 4x2 s/ ABS



PEUGEOT

Catálogo de aplicação automotiva

2013

Linha leve



Mot.	Posição Grupo	Posição	Nº Montadora	Designação SKF	Observações
PEUGEOT - 405					
2.0	Embreamento	Desengate	204142, 204160, 204167	VKC 2216	08/92...10/96 2.0 8/16V
2.0	Motor	Bomba d'água	1201.52	VKPC 83420 A	92...99 2.0 8V Mot. XU10J2
2.0	Motor	Polia da correia de serviço	5751.20	VKM 33034	92...99 2.0 8V Mot. XU10J2 c/ AC/DH
2.0	Motor	Tensionador da correia de serviço	5751.18	VKM 33003	92...99 1.6 8V Mot. XU10JP2 c/ AC e s/ DH ou s/ AC e c/ DH
2.0	Motor	Tensionador da correia de serviço	5751.35	VKM 33028	92...99 2.0 8V Mot. XU10J2 c/ AC/DH
2.0	Motor	Tensionador da correia sincronizadora	0829.20	VKM 13210	92...99 2.0 16V Mot. XU10J4
2.0	Motor	Tensionador da correia sincronizadora	0829.46	VKM 13211	92...99 2.0 16V Mot. XU10J4
2.0	Motor	Tensionador da correia sincronizadora	0829.29	VKM 13100	92...99 2.0 8V Mot. XU10J2
2.0	Suspensão	Prato de mola (Kit)	5035.16	VKDA 35305	92...99 2.0 16V
2.0	Transmissão	Coifa lado roda	329383	VKJP 3073	08/92...10/96 2.0 C/ ABS (82 20 105)

PEUGEOT - 406					
2.0	Eixo Dianteiro	Roda	3350.16	BAH-0185 D	97...03 2.0 16V
2.0	Eixo Dianteiro	Roda (Kit)	3350.16	VKBA 915	97...03 2.0 16V
2.0	Eixo Traseiro	Roda	3748.28	BAF-4105 AB	97...03 2.0 16V s/ ABS
2.0	Eixo Traseiro	Roda (Kit)	3748.28	VKBA 3477	97...03 2.0 16V s/ ABS
2.0	Eixo Traseiro	Roda	3748.40	BAF-4106 AE	97...03 2.0 16V c/ ABS, 48 dentes
2.0	Eixo Traseiro	Roda (Kit)	3748.40	VKBA 3562	97...03 2.0 16V c/ ABS, 48 dentes
2.0	Eixo Traseiro	Roda	3748.40	BAF-4106 BA	97...03 2.0 16V c/ ABS, 29 dentes
2.0	Eixo Traseiro	Roda (Kit)	3748.35	VKBA 3454	97...03 2.0 16V c/ ABS, 29 dentes
2.0	Motor	Bomba d'água	1201.F5, 1201.G5, 1201.J2	VKPA 83650	97...03 2.0 16V Mot. EW10J4
2.0	Motor	Bomba d'água	1201.93	VKPC 83636	97...03 2.0 16V Mot. XU10J4
2.0	Motor	Polia da correia de serviço	5751.60, 9636640580	VKM 4916	97...03 2.0 16V Mot. EW10J4 c/ e s/ AC
2.0	Motor	Polia da correia de serviço	5751.33	VKM 33025	97...03 2.0 16V Mot. XU10J4 s/ AC
2.0	Motor	Polia da correia de serviço	5751.34	VKM 33035	97...03 2.0 16V Mot. XU10J4 c/ AC
2.0	Motor	Polia da correia sincronizadora	0830.42	VKM 23230	97...03 2.0 16V Mot. EW10J4
2.0	Motor	Polia da correia sincronizadora	0830.37	VKM 23213	97...03 2.0 16V Mot. XU10J4
2.0	Motor	Tensionador da correia de serviço	5751.32	VKM 33022	97...03 2.0 16V Mot. XU10J4 s/ AC
2.0	Motor	Tensionador da correia de serviço	5751.35	VKM 33028	97...03 2.0 16V Mot. XU10J4 c/ AC
2.0	Motor	Tensionador da correia de serviço	5751.61	VKM 4906	97...03 2.0 16V Mot. EW10J4 c/ e s/ AC Tensionador
2.0	Motor	Tensionador da correia sincronizadora	0829.77, 0829.92, 0829.96	VKM 13234	97...03 2.0 16V Mot. EW10J4
2.0	Motor	Tensionador da correia sincronizadora	0829.32	VKM 13202	97...03 2.0 16V Mot. XU10J4

Catálogo de aplicação automotiva

2013

Linha leve



Mot.	Posição Grupo	Posição	Nº Montadora	Designação SKF	Observações
PEUGEOT - 406					
3.0	Eixo Dianteiro	Roda	3350.16	BAH-0185 D	97...03 3.0 V6 24V
3.0	Eixo Dianteiro	Roda (Kit)	3350.16	VKBA 915	97...03 3.0 V6 24V
3.0	Eixo Traseiro	Roda (Kit)	3748.28	VKBA 3477	97...03 2.0 V6 24V s/ ABS
3.0	Eixo Traseiro	Roda	3748.40	BAF-4106 BA	97...03 3.0 V6 24V c/ ABS, 29 dentes
3.0	Eixo Traseiro	Roda (Kit)	3748.35	VKBA 3454	97...03 3.0 V6 24V c/ ABS, 29 dentes
3.0	Eixo Traseiro	Roda	3748.40	BAF-4106 AE	97...03 3.0 V6 24V c/ ABS, 48 dentes
3.0	Eixo Traseiro	Roda (Kit)	3748.40	VKBA 3562	97...03 3.0 V6 24V c/ ABS, 48 dentes
3.0	Motor	Bomba d'água	1201.F6	VKPC 83434	97...03 3.0 V6 24V Mot. ES9J4
3.0	Motor	Polia da correia de serviço	5751.75	VKM 33075	97...03 3.0 V6 24V Mot. ES9J4
3.0	Motor	Polia da correia sincronizadora	0830.24	VKM 23900	97...03 3.0 V6 24V Mot. ES9J4
3.0	Motor	Polia da correia sincronizadora	0830.24	VKM 23900	97...03 3.0 V6 24V Mot. ES9J4
3.0	Motor	Polia da correia sincronizadora	0830.25, 0830.27	VKM 23901	97...03 3.0 V6 24V Mot. ES9J4
3.0	Motor	Tensionador da correia sincronizadora	0823.08, 0823.09, 0823.10	VKM 13902	97...03 3.0 V6 24V Mot. ES9J4

PEUGEOT - 407					
2.0	Direção	Articulação axial	3812.E3	VKY 6147	05... 2.0 16V Compr. 105 mm
2.0	Eixo Dianteiro	Roda (Kit)	3350.82, 3350.85	VKBA 3683	05... 2.0 16V
2.0	Eixo Traseiro	Roda (Kit)	3748.89	VKBA 3698	05... 2.0 16V Coupe
2.0	Embreagem	Desengate	2041.63	VKC 2523	05... 2.0 16V Mot. EW10J4 Câmbio BE4R
2.0	Motor	Bomba d'água	1201.F5, 1201.G5, 1201.J2	VKPA 83650	05... 2.0 16V Mot. EW10A/ EW10J4
2.0	Motor	Polia da correia de serviço	5751.A1	VKM 33064	05... 2.0 16V Mot. EW10J4
2.0	Motor	Polia da correia de serviço	5751.60, 9636640580	VKM 4916	05... 2.0 16V Mot. EW10J4
2.0	Motor	Polia da correia sincronizadora	0830.42	VKM 23230	05... 2.0 16V Mot. EW10A/ EW10J4
2.0	Motor	Tensionador da correia de serviço	5751.61	VKM 4906	05... 2.0 16V Mot. EW10J4
2.0	Motor	Tensionador da correia sincronizadora	0829.77, 0829.92, 0829.96	VKM 13234	05... 2.0 16V Mot. EW10J4
2.0	Motor	Tensionador da correia sincronizadora	0829.A9	VKM 13263 L	05... 2.0 16V Mot. EW10A
2.0	Suspensão	Pivô esquerdo/direito	3640.57	VKDS 6018	05... 2.0 16V
2.0	Transmissão	Junta fixa	•	VKJA 5358	05... 2.0 16V Mot. EW10A/ EW10J4 (28 34 86), T1
3.0	Direção	Articulação axial	3812.E3	VKY 6147	05... 3.0 V6 24V Compr. 105 mm
3.0	Eixo Dianteiro	Roda (Kit)	3350.82, 3350.85	VKBA 3683	05... 3.0 V6 24V
3.0	Eixo Traseiro	Roda (Kit)	3748.89	VKBA 3698	05... 3.0 V6 24V Coupe
3.0	Motor	Bomba d'água	1201.F6	VKPC 83434	05... 3.0 V6 24V Mot. ES9A
3.0	Motor	Polia da correia de serviço	5751.75	VKM 33075	05... 3.0 V6 24V Mot. ES9A
3.0	Motor	Polia da correia sincronizadora	0830.24	VKM 23900	05... 3.0 V6 24V Mot. ES9A



PEUGEOT

Catálogo de aplicação automotiva

2013

Linha leve



Mot.	Posição Grupo	Posição	Nº Montadora	Designação SKF	Observações
PEUGEOT - 407					
3.0	Motor	Polia da correia sincronizadora	0830.25, 0830.27	VKM 23901	05... 3.0 V6 24V Mot. ES9A
3.0	Motor	Tensionador da correia sincronizadora	0823.08, 0823.09, 0823.10	VKM 13902	05... 3.0 V6 24V Mot. ES9A
3.0	Suspensão	Pivô esquerdo/direito	3640.57	VKDS 6018	05... 3.0 V6 24V

PEUGEOT - 504					
2.3	Direção	Terminal de direção dir. e esq.	3817.50	VKY 4853	92...99 2.3 Compr. 90 mm, rosca direita
2.3	Eixo Dianteiro	Roda, ext.	3748.09	32005 X/QVB015	...89 2.3 Diesel
2.3	Eixo Dianteiro	Roda, int.	3748.09	442882/Q	...89 2.3 Diesel
2.3	Eixo Dianteiro	Roda (Kit)	3748.09	VKBA 540	...89 2.3 Diesel
2.3	Embreagem	Desengate	2041.39	VKC 2051	...89 2.3 Diesel
2.3	Suspensão	Pivô esquerdo/direito	3640.15	VKDS 4724	92...99 2.3 Pino 14,8 mm

PEUGEOT - 605					
3.0	Transmissão	Coifa lado roda	329380, 329391	VKJP 3068	04/97...09/99 3.0 V6 (88 23 101)

PEUGEOT - 607					
3.0	Eixo Dianteiro	Roda (Kit)	•	VKBA 3683	04... 3.0 V6 24V Mod.II
3.0	Eixo Traseiro	Roda (Kit)	•	VKBA 3693	04... 3.0 V6 24V Mod.II
3.0	Motor	Bomba d'água	1201.F6	VKPC 83434	04...10 3.0 V6 24V Mot. ES9A
3.0	Motor	Polia da correia sincronizadora	0830.24	VKM 23900	04...10 3.0 V6 24V Mot. ES9A
3.0	Motor	Polia da correia sincronizadora	0830.25, 0830.27	VKM 23901	04...10 3.0 V6 24V Mot. ES9A
3.0	Motor	Tensionador da correia sincronizadora	0823.08, 0823.09, 0823.10	VKM 13902	04...10 3.0 V6 24V Mot. ES9A

PEUGEOT - 3008					
1.6	Eixo Dianteiro	Roda	3350.69	BAH-0186 D	06/09... 1.6 16V Turbo
1.6	Eixo Dianteiro	Roda (Kit)	3350.69/ 3350.84	VKBA 3584	06/09... 1.6 16V Turbo
1.6	Eixo Traseiro	Roda (Kit)	3748.94	VKBA 6549	06/09... 1.6 16V Turbo
1.6	Suspensão	Bieleta esq. / dir.	5087 64	VKDS 6190	06/09... 1.6 16V Turbo
1.6	Suspensão	Pivô esquerdo/direito	3640.53	VKDS 6006	06/09... 1.6 16V Turbo

PEUGEOT - BOXER					
2.3	Direção	Articulação axial	9945836	VKY 4985	09... 2.3 c/ DH Compr. 322 mm Reforçada
2.3	Direção	Terminal de direção dir. e esq.	4018.E0	VKY 4892	09... 2.3 c/ DH Compr. 119 mm
2.3	Eixo Dianteiro	Roda	•	BTH-1011 CC	09... 2.3 D 1800 Kg
2.3	Eixo Dianteiro	Roda (Kit)	•	VKBA 3690	09... 2.3 D 1800 Kg
2.3	Eixo Dianteiro	Roda	•	BTHB-329129 AAE	09... 2.3 D 800/1000/1400 Kg
2.3	Eixo Dianteiro	Roda (Kit)	•	VKBA 3689	09... 2.3 D 800/1000/1400 Kg
2.3	Eixo Traseiro	Roda (Kit)	•	VKBA 3642	09... 2.3 D
2.3	Suspensão	Pivô esquerdo/direito	1300473080	VKDS 4761	09... 2.3 1000/1400Kg Ø Pino 16,8 mm

Catálogo de aplicação automotiva

2013

Linha leve



Mot.	Posição Grupo	Posição	Nº Montadora	Designação SKF	Observações
PEUGEOT - BOXER					
2.3	Suspensão	Pivô esquerdo/direito	1302368080	VKDS 4762	09... 2.3 1800Kg Ø Pino 19,4 mm
2.3	Transmissão	Coifa lado roda	9566722180 K	VKJP 3043	09... Roda aro 15" (95 24 150)
2.3	Transmissão	Coifa lado roda	329307, 3293A2	VKJP 1094	09... Roda aro 16" (110 33 160)
2.3	Transmissão	Junta fixa	•	VKJA 41035 A	09... Roda aro 15" (28 39 100), T1
2.3	Transmissão	Junta fixa	•	VKJA 41034 A	09... Roda aro 16" (35 45 115), T1
2.8	Direção	Articulação axial	9945836	VKY 4985	99...12 2.8 c/ DH Compr. 322 mm Reforçada
2.8	Direção	Terminal de direção dir. e esq.	1306716080	VKY 4844	99...02 2.8 c/ DH Compr. 120 mm
2.8	Direção	Terminal de direção dir. e esq.	4018.E0	VKY 4892	02...09 2.8 c/ DH Compr. 119 mm
2.8	Eixo Dianteiro	Roda	•	BTH-1011 CC	99...09 2.8 D 1800 Kg
2.8	Eixo Dianteiro	Roda (Kit)	•	VKBA 3690	99...09 2.8 D 1800 Kg
2.8	Eixo Dianteiro	Roda	•	BTHB-329129 AAE	99...09 2.8 D 800/1000/1400 Kg
2.8	Eixo Dianteiro	Roda (Kit)	•	VKBA 3689	99...09 2.8 D 800/1000/1400 Kg
2.8	Eixo Traseiro	Roda (Kit)	•	VKBA 3642	99...09 2.8 D
2.8	Motor	Bomba d'água	12.01.70, 12.01.C9	VKPC 82652	05...09 2.8 Hdi Mot. Sofim
2.8	Motor	Polia da correia sincronizadora	0830.32	VKM 22380	05...09 2.8 Hdi Mot. Sofim
2.8	Motor	Polia da correia sincronizadora	0830.40	VKM 22385	05...09 2.8 Hdi Mot. Sofim
2.8	Suspensão	Pivô esquerdo/direito	1300473080	VKDS 4761	99...09 2.8 1000/1400Kg Ø Pino 16,8 mm
2.8	Suspensão	Pivô esquerdo/direito	1302368080	VKDS 4762	99...09 2.8 1800Kg Ø Pino 19,4 mm
2.8	Transmissão	Coifa lado roda	9566722180 K	VKJP 3043	99...09 Roda aro 15" (95 24 150)
2.8	Transmissão	Coifa lado roda	329307, 3293A2	VKJP 1094	99...09 Roda aro 16" (110 33 160)
2.8	Transmissão	Junta fixa	•	VKJA 41035 A	99...09 Roda aro 15" (28 39 100), T1
2.8	Transmissão	Junta fixa	•	VKJA 41034 A	99...09 Roda aro 16" (35 45 115), T1
PEUGEOT - HOGGAR					
1.4	Direção	Terminal de direção dir.	3817.41	VKY 4875	10... 1.4 8V Compr. 114 mm
1.4	Direção	Terminal de direção esq.	3817.42	VKY 4876	10... 1.4 8V Compr. 114 mm
1.4	Eixo Dianteiro	Roda	3350.16	BAH-0185 D	10... 1.4 8V c/ ABS
1.4	Eixo Dianteiro	Roda (Kit)	3350.16	VKBA 915	10... 1.4 8V c/ ABS
1.4	Eixo Dianteiro	Roda	3350.32	BAH-0051 B	10... 1.4 8V s/ ABS
1.4	Eixo Dianteiro	Roda (Kit)	3350.32	VKBA 3554	10... 1.4 8V s/ ABS
1.4	Motor	Bomba d'água	1201.18, 1201.E3	VKPC 83205	10... 1.4 8V Mot. TU3JP, até N°3666765 20 dentes
1.4	Motor	Bomba d'água	1201.G0	VKPC 83644	10... 1.4 8V Mot. TU3JP, de N°3666766 18 dentes
1.4	Motor	Polia da correia de serviço	5751.98	VKM 4789	10... 1.4 8V Mot. TU3JP c/ AC/DH
1.4	Motor	Tensionador da correia de serviço	5751.50	VKM 4791	10... 1.4 8V Mot. TU3JP c/ AC e s/ DH ou s/ AC e c/ DH
1.4	Motor	Tensionador da correia de serviço	5751.97	VKM 4912	10... 1.4 8V Mot. TU3JP c/ AC/DH
1.4	Motor	Tensionador da correia sincronizadora	0829.29	VKM 13100	10... 1.4 8V Mot. TU3JP, até N°3666765
1.4	Motor	Tensionador da correia sincronizadora	0829.90	VKM 4759	10... 1.4 8V Mot. TU3JP, de N°3666766
1.4	Suspensão	Bandeja dir.	3521.C8	VKDS 6029	08... 1.4 8V



PEUGEOT

Catálogo de aplicação automotiva

2013

Linha leve



Mot.	Posição Grupo	Posição	Nº Montadora	Designação SKF	Observações
PEUGEOT - HOGGAR					
1.4	Suspensão	Bandeja esq.	3520.G8	VKDS 6030	08... 1.4 8V
1.4	Suspensão	Bieleta esq. / dir.	5087.45	VKDS 6032	10... 1.4 8V
1.6	Direção	Terminal de direção dir.	3817.41	VKY 4875	10... 1.6 16V Compr. 114 mm
1.6	Direção	Terminal de direção esq.	3817.42	VKY 4876	10... 1.6 16V Compr. 114 mm
1.6	Eixo Dianteiro	Roda	3350.16	BAH-0185 D	10... 1.6 16V c/ ABS
1.6	Eixo Dianteiro	Roda (Kit)	3350.16	VKBA 915	10... 1.6 16V c/ ABS
1.6	Eixo Dianteiro	Roda	3350.32	BAH-0051 B	10... 1.6 16V s/ ABS
1.6	Eixo Dianteiro	Roda (Kit)	3350.32	VKBA 3554	10... 1.6 16V s/ ABS
1.6	Motor	Bomba d'água	1201.E5, 1201.A2	VKPC 83430	10... 1.6 16V Mot. TU5JP4
1.6	Motor	Polia da correia de serviço	5751.98	VKM 4789	10... 1.6 16V Mot. TU5JP4 c/ AC/DH
1.6	Motor	Polia da correia sincronizadora	0830.61	VKM 23130	10... 1.6 16V Mot. TU5JP4, até Nº1806404
1.6	Motor	Polia da correia sincronizadora	0829.A1	VKM 23256	10... 1.6 16V Mot. TU5JP4, de Nº1806405
1.6	Motor	Tensionador da correia de serviço	5751.50	VKM 4791	10... 1.6 16V Mot. TU5JP4 c/ AC e s/ DH ou s/ AC e c/ DH
1.6	Motor	Tensionador da correia de serviço	5751.97	VKM 4912	10... 1.6 16V Mot. TU5JP4 c/ AC/DH
1.6	Motor	Tensionador da correia sincronizadora	0829.82	VKM 13132	10... 1.6 16V Mot. TU5JP4, até Nº1806404
1.6	Motor	Tensionador da correia sincronizadora	3272.8Q	VKM 13256	10... 1.6 16V Mot. TU5JP4, de Nº1806405
1.6	Suspensão	Bandeja dir.	3521.C8	VKDS 6029	10... 1.4 8V
1.6	Suspensão	Bandeja esq.	3520.G8	VKDS 6030	10... 1.4 8V
1.6	Suspensão	Bieleta esq. / dir.	5087.45	VKDS 6032	10... 1.6 16V

PEUGEOT - PARTNER					
1.6	Direção	Articulação axial	3812.92	VKY 4902	99...04 1.6 8V Compr. 353 mm
1.6	Direção	Articulação axial	3812.C0	VKY 4989	99...12 1.6 16V c/ DM/DH Compr. 339 mm
1.6	Direção	Terminal de direção dir. e esq.	3817.50	VKY 4853	99...12 1.6 16V c/ DM/DH Compr. 90 mm, rosca direita
1.6	Eixo Dianteiro	Roda	3350.16	BAH-0185 D	04/96...05/10 1.6
1.6	Eixo Dianteiro	Roda (Kit)	3350.16	VKBA 915	04/96...05/10 1.6
1.6	Eixo Traseiro	Roda	3748.40	BAF-4106 BB	04/96...10/04 1.6 16V c/ ABS - 48 dentes
1.6	Eixo Traseiro	Roda (Kit)	3748.40	VKBA 3595	04/96...10/04 1.6 16V c/ ABS - 48 dentes
1.6	Eixo Traseiro	Roda	3748.88	BAF-0117 A	11/04...05/10 1.6 16V c/ ABS
1.6	Eixo Traseiro	Roda (Kit)	3748.88	VKBA 6500	11/04...05/10 1.6 16V c/ ABS
1.6	Motor	Bomba d'água	1201.E5, 1201.A2	VKPC 83430	03...12 1.6 16V Mot. TU5JP4
1.6	Motor	Polia da correia de serviço	5751.98	VKM 4789	03...12 1.6 16V Mot. TU5JP4 c/ AC
1.6	Motor	Polia da correia sincronizadora	0830.61	VKM 23130	03...12 1.6 16V Mot. TU5JP4, Até Nº1806404
1.6	Motor	Polia da correia sincronizadora	0829.A1	VKM 23256	03...12 1.6 16V Mot. TU5JP4, De Nº1806405
1.6	Motor	Tensionador da correia de serviço	5751.97	VKM 4912	03...12 1.6 16V Mot. TU5JP4 c/ AC
1.6	Motor	Tensionador da correia sincronizadora	0829.82	VKM 13132	03...12 1.6 16V Mot. TU5JP4, Até Nº1806404

Catálogo de aplicação automotiva

2013

Linha leve



Mot.	Posição Grupo	Posição	Nº Montadora	Designação SKF	Observações
PEUGEOT - PARTNER					
1.6	Motor	Tensionador da correia sincronizadora	3272.8Q	VKM 13256	03...12 1.6 16V Mot. TU5JP4, De Nº1806405
1.6	Suspensão	Prato de mola (Kit)	•	VKDA 35306	03...12 1.6 16V c/ DH
1.6	Suspensão	Prato de mola (Kit)	5035.23	VKDA 35307	03...12 1.8 8V s/ DH
1.6	Suspensão	Prato de mola (Kit)	•	VKDA 35306	99...03 1.6 16V c/ DH
1.6	Transmissão	Coifa lado roda	•	VKJP 1095	03...12 1.6 16V Mot. TU5JP4 (86 36 119)
1.6	Transmissão	Junta fixa	•	VKJA 5358	03...12 1.6 16V Mot. TU5JP4 (25 34 86), T1
1.8	Eixo Dianteiro	Roda	3350.16	BAH-0185 D	04/96...05/10 1.8
1.8	Eixo Dianteiro	Roda (Kit)	3350.16	VKBA 915	04/96...05/10 1.8
1.8	Eixo Traseiro	Roda (Kit)	3748.28	VKBA 3477	04/96...01/99 1.8 s/ ABS
1.8	Eixo Traseiro	Roda (Kit)	3748.35	VKBA 3482	04/96...01/99 1.8 c/ ABS
1.8	Embreagem	Desengate	204142, 204160, 204167	VKC 2216	99... 1.8 8V
1.8	Motor	Bomba d'água	1201.50, 1201.61, 1202.50	VKPC 83615	99...03 1.8 8V Mot. XU7JB
1.8	Motor	Polia da correia de serviço	5751.37	VKM 33027	99...03 1.8 8V Mot. XU7JB Alt. 120A c/ AC Dimens. Ø=70, L=25
1.8	Motor	Polia da correia de serviço	5751.36	VKM 33026	99...03 1.8 8V Mot. XU7JB Alt. 90A c/ AC Dimens. Ø=91, L=25
1.8	Motor	Tensionador da correia de serviço	5751.35	VKM 33028	99...03 1.8 8V Mot. XU7JB
1.8	Motor	Tensionador da correia sincronizadora	0829.29	VKM 13100	99...03 1.8 8V Mot. XU7JB
1.8	Suspensão	Prato de mola (Kit)	5035.23	VKDA 35307	99...03 1.8 8V s/ DH
1.8	Transmissão	Coifa lado câmbio	•	VKJP 8034	99...03 1.8 8V (76 34 100)
1.8	Transmissão	Junta fixa	3272.Y3	VKJA 5333	99...03 1.8 8V 29 dentes abs (25 34 90), T1
1.8	Transmissão	Semi eixo	3273.0R	VKJC 4475	99...03 1.8 8V c/ ABS, 29 dentes Lado dir. (25 - 24 867)
1.8	Transmissão	Semi eixo	3272.1N	VKJC 4224	99...03 1.8 8V c/ ABS, 29 dentes Lado esq. (25 - 24 586)
1.8	Transmissão	Semi eixo	3273.K7	VKJC 5303	99...03 1.8 8V s/ ABS, Lado dir. (25 - 24 867)
1.8	Transmissão	Semi eixo	3272.9L	VKJC 3892	99...03 1.8 8V s/ ABS, Lado esq. (25 - 24 593)

PEUGEOT - RCZ					
1.6	Eixo Dianteiro	Roda (Kit)	3350.82	VKBA 3683	11... 1.6 16V
1.6	Eixo Traseiro	Roda (Kit)	3348.89	VKBA 3698	11... 1.6 16V

PORSCHE - CARRERA					
5.7	Eixo Dianteiro	Roda	•	FW33	04...06 5.7 V10
5.7	Eixo Traseiro	Roda	•	FW33	04...06 5.7 V10

PORSCHE - CAYENNE					
3.0	Eixo Dianteiro	Roda	•	FW33	02...11 3.0 S
3.0	Eixo Dianteiro	Roda (Kit)	•	VKBA 3645	02...11 3.0 S
3.0	Eixo Traseiro	Roda	•	FW33	02...11 3.0 S
3.0	Eixo Traseiro	Roda (Kit)	•	VKBA 3645	02...11 3.0 S
3.2	Eixo Dianteiro	Roda	•	FW33	02...11 3.2 V6 24V



PEUGEOT / PORSCHE

Catálogo de aplicação automotiva

2013

Linha leve



Mot.	Posição Grupo	Posição	Nº Montadora	Designação SKF	Observações
PORSCHE - CAYENNE					
3.2	Eixo Dianteiro	Roda (Kit)	•	VKBA 3645	02...11 3.2 V6 24V
3.2	Eixo Traseiro	Roda	•	FW33	02...11 3.2 V6 24V
3.2	Eixo Traseiro	Roda (Kit)	•	VKBA 3645	02...11 3.2 V6 24V
3.6	Eixo Dianteiro	Roda	•	FW33	02...11 3.6 V6 24V
3.6	Eixo Dianteiro	Roda (Kit)	•	VKBA 3645	02...11 3.6 V6 24V
3.6	Eixo Traseiro	Roda	•	FW33	02...11 3.6 V6 24V
3.6	Eixo Traseiro	Roda (Kit)	•	VKBA 3645	02...11 3.6 V6 24V
3.8	Eixo Dianteiro	Roda	•	FW33	02...11 3.8 S
3.8	Eixo Dianteiro	Roda (Kit)	•	VKBA 3645	02...11 3.8 S
3.8	Eixo Traseiro	Roda	•	FW33	02...11 3.8 S
3.8	Eixo Traseiro	Roda (Kit)	•	VKBA 3645	02...11 3.8 S
4.5	Eixo Dianteiro	Roda	•	FW33	02...11 4.5 V8 32V
4.5	Eixo Dianteiro	Roda (Kit)	•	VKBA 3645	02...11 4.5 V8 32V
4.5	Eixo Traseiro	Roda	•	FW33	02...11 4.5 V8 32V
4.5	Eixo Traseiro	Roda (Kit)	•	VKBA 3645	02...11 4.5 V8 32V
4.8	Eixo Dianteiro	Roda	•	FW33	02...11 4.8 V8 32V
4.8	Eixo Dianteiro	Roda (Kit)	•	VKBA 3645	02...11 4.8 V8 32V
4.8	Eixo Traseiro	Roda	•	FW33	02...11 4.8 V8 32V
4.8	Eixo Traseiro	Roda (Kit)	•	VKBA 3645	02...11 4.8 V8 32V

RENAULT - CLIO					
1.0	Direção	Articulação axial	77 01 472 120	VKY 4929	00... 1.0 16V c/ DH, SMI Compr. 300 mm
1.0	Direção	Articulação axial	7701471144	VKY 4901	00... 1.0 16V c/ DH, TRW Compr. 244 mm
1.0	Direção	Terminal de direção dir.	7701047416	VKY 4865	00... 1.0 16V c/ DM/DH Compr. 90 mm
1.0	Direção	Terminal de direção esq.	7701047415	VKY 4864	00... 1.0 16V c/ DM/DH Compr. 90 mm
1.0	Direção	Articulação axial	77 01 472 113	VKY 4990	96...99 1.0 8V c/ DM Compr. 300 mm
1.0	Direção	Articulação axial	60 00 022 807	VKY 4979	96...99 1.0 8V Compr. 245 mm
1.0	Eixo Dianteiro	Roda	77 01 205 778	BT2B 445620 BB	96... 1.0 8/16V
1.0	Eixo Dianteiro	Roda (Kit)	77 01 205 778	VKBA 3496	96... 1.0 8/16V
1.0	Eixo Traseiro	Roda (Kit)	7701463523	VKBA 969	96... 1.0 8/16V c/ ABS
1.0	Eixo Traseiro	Roda	77 01 205 812	BT2B 445539 CC	96... 1.0 8/16V s/ ABS
1.0	Eixo Traseiro	Roda (Kit)	77 01 205 812	VKBA 3525	96... 1.0 8/16V s/ ABS
1.0	Embreagem	Desengate	77 00 102 781	VKC 2433 H	96...99 1.0 8V Câmbio JBI
1.0	Motor	Bomba d'água	77 01 478 923	VKPC 86810	00... 1.0 16V Mot. D4D
1.0	Motor	Polia da correia de serviço	82 00 136 224	VKM 4808	00... 1.0 16V Mot. D4D
1.0	Motor	Tensionador da correia sincronizadora	82 00 035 827	VKM 4617	00... 1.0 16V Mot. D4D
1.0	Motor	Polia da correia de serviço	82 00 040 161	VKM 4807	00... 1.0 16V Mot. D4D c/ AC
1.0	Motor	Bomba d'água	77 01 463 377	VKPC 86206 A	94...97 1.0 8V Mod. G1
1.0	Motor	Bomba d'água	77 00 864 596, 82 00 088 660	VKPC 86215	96...99 1.0 8V Mot. D7D
1.0	Suspensão	Bieleta esq. / dir.	77 00 799 404	VKDS 6070	00... 1.0 16V
1.0	Suspensão	Pivô esquerdo/direito	7701462182	VKDS 4726	96...99 1.0 8V

Catálogo de aplicação automotiva

2013

Linha leve



Mot.	Posição Grupo	Posição	Nº Montadora	Designação SKF	Observações
RENAULT - CLIO					
1.0	Transmissão	Semi eixo	7700110484	VKJC 1283	00... 1.0 Lado esquerdo
1.0	Transmissão	Coifa lado roda	XS614A084CA	VKJP 14872	00...09 1.0 16V Eixo Dana
1.0	Transmissão	Semi eixo	7700110482	VKJC 2896	01/00... 1.0 Lado direito
1.6	Direção	Articulação axial	77 01 472 120	VKY 4929	00...09 1.6 16V c/ DH, SMI Compr. 300 mm
1.6	Direção	Articulação axial	7701471144	VKY 4901	00...09 1.6 16V c/ DH, TRW Compr. 244 mm
1.6	Direção	Terminal de direção dir.	7701047416	VKY 4865	00...09 1.6 16V c/ DM/DH Compr. 90 mm
1.6	Direção	Terminal de direção esq.	7701047415	VKY 4864	00...09 1.6 16V c/ DM/DH Compr. 90 mm
1.6	Direção	Articulação axial	77 01 472 113	VKY 4990	96...99 1.6 8V c/ DM Compr. 300 mm
1.6	Direção	Articulação axial	60 00 022 807	VKY 4979	96...99 1.6 8V Compr. 245 mm
1.6	Eixo Dianteiro	Roda	77 01 205 779, 77 01 464 049	BAH-0094	96... 1.6 8/16V
1.6	Eixo Dianteiro	Roda (Kit)	77 01 205 779, 77 01 464 049	VKBA 3596	96... 1.6 8/16V
1.6	Eixo Traseiro	Roda (Kit)	7701463523	VKBA 969	96... 1.6 8/16V c/ ABS
1.6	Eixo Traseiro	Roda	77 01 205 812	BT2B 445539 CC	96... 1.6 8/16V s/ ABS
1.6	Eixo Traseiro	Roda (Kit)	77 01 205 812	VKBA 3525	96... 1.6 8/16V s/ ABS
1.6	Embreagem	Desengate	7700869415, 7700725237	VKC 2191 H	94...99 1.6 8/16V Importado/ Nacional
1.6	Embreagem	Desengate	77 00 102 781	VKC 2433 H	96...09 1.6 8/16V Câmbio JB3
1.6	Motor	Tensionador da correia de serviço	82 00 761 529	VKM 4907	00...09 1.6 16 Mot. K4M c/ AC
1.6	Motor	Bomba d'água	77 00 861 686, 82 00 146 298	VKPC 86416 A	00...09 1.6 16V Mot. K4M
1.6	Motor	Polia da correia sincronizadora	77 00 107 150	VKM 4597	00...09 1.6 16V Mot. K4M
1.6	Motor	Tensionador da correia sincronizadora	77 00 108 117	VKM 16020 L	00...09 1.6 16V Mot. K4M
1.6	Motor	Polia da correia de serviço	77 00 102 931, 77 00 104 092	VKM 4802	00...09 1.6 16V Mot. K4M c/ AC
1.6	Motor	Polia da correia de serviço	77 00 274 039	VKM 36053	00...09 1.6 16V Mot. K4M c/ e s/ AC
1.6	Motor	Tensionador da correia de serviço	77 00 105 325	VKM 4801	00...09 1.6 16V Mot. k4M s/ AC
1.6	Motor	Bomba d'água	77 00 864 596, 82 00 088 660, 82 00 088 663	VKPC 86415 A	96...99 1.6 8V Mot. K7M
1.6	Motor	Tensionador da correia sincronizadora	82 00 211 784	VKM 16003 H	96...99 1.6 8V Mot. K7M
1.6	Motor	Polia da correia de serviço	77 00 102 931, 77 00 104 092	VKM 4802	96...99 1.6 8V Mot. K7M c/ AC
1.6	Motor	Tensionador da correia de serviço	77 00 870 495	VKM 36082	96...99 1.6 8V Mot. K7M c/ AC
1.6	Motor	Tensionador da correia de serviço	82 00 761 529	VKM 4907	96...99 1.6 8V Mot. K7M c/ AC
1.6	Motor	Tensionador da correia de serviço	77 00 274 217	VKM 36081	96...99 1.6 8V Mot. K7M s/ AC
1.6	Motor	Tensionador da correia de serviço	77 00 105 325	VKM 4801	96...99 1.6 8V Mot. K7M
1.6	Motor	Polia da correia de serviço	77 00 274 039	VKM 36053	96...99 1.6 8V Mot. K7M s/ AC/DH
1.6	Suspensão	Bieleta esq. / dir.	77 00 799 404	VKDS 6070	00...09 1.6 16V



RENAULT

Catálogo de aplicação automotiva

2013



Linha leve

Mot.	Posição Grupo	Posição	Nº Montadora	Designação SKF	Observações
RENAULT - CLIO					
1.6	Suspensão	Pivô esquerdo/direito	7701462182	VKDS 4726	96...99 1.6 8V
1.6	Suspensão	Prato de mola (Kit)	•	VKDA 35601	96...99 1.6 8V
1.6	Transmissão	Semi eixo	7700110484	VKJC 1283	00... 1.6 Lado esquerdo
1.6	Transmissão	Semi eixo	7700110482	VKJC 2896	01/00 1.6 Lado direito
1.6	Transmissão	Coifa lado roda	•	VKJP 1002	02...09 1.6 8/16V
1.6	Transmissão	Junta fixa	8200083231 / 8200083227	VKJA 41033 A	02...09 1.6 8/16V Eixo c/ 22 estrias (21 22 81), T1

RENAULT - DUSTER					
1.6	Suspensão	Bieleta esq. / dir.	82 00 814 411	VKDS 6193	11... 1.6 16V
2.0	Suspensão	Bieleta esq. / dir.	82 00 814 411	VKDS 6193	11... 2.0 16V

RENAULT - FLUENCE					
2.0	Motor	Tensionador da correia de serviço	77 00 105 325	VKM 4801	11... 2.0 16V Mot. M4R

RENAULT - KANGOO					
1.0	Direção	Articulação axial	77 01 472 120	VKY 4929	00...05 1.0 8/16V c/ DH, SMI Compr. 300 mm
1.0	Direção	Articulação axial	77 01 472 113	VKY 4990	00...05 1.0 8/16V c/ DM Compr. 300 mm
1.0	Direção	Terminal de direção dir.	7701047416	VKY 4865	00...12 1.0 8/16V c/ DM/DH Compr. 90 mm
1.0	Direção	Terminal de direção esq.	7701047415	VKY 4864	00...12 1.0 8/16V c/ DM/DH Compr. 90 mm
1.0	Eixo Dianteiro	Roda	77 01 205 779, 77 01 464 049	BAH-0094	99...12 1.0 8/16V
1.0	Eixo Dianteiro	Roda (Kit)	77 01 205 779, 77 01 464 049	VKBA 3596	99...12 1.0 8/16V
1.0	Embreagem	Desengate	77 00 102 781	VKC 2433 H	00... 1.0 8/16V Câmbio JB1
1.0	Motor	Bomba d'água	77 00 864 596, 82 00 088 660	VKPC 86215	00...03 1.0 8V Mot. D7D
1.0	Motor	Bomba d'água	77 01 478 923	VKPC 86810	02...05 1.0 16V Mot. D4D
1.0	Motor	Tensionador da correia sincronizadora	77 00 736 085	VKM 16000 H	00...03 1.0 8V Mot. D7D
1.0	Motor	Tensionador da correia sincronizadora	82 00 035 827	VKM 4617	02...05 1.0 16V Mot. D4D
1.0	Suspensão	Pivô esquerdo/direito	7701462182	VKDS 4726	00...05 1.0 8/16V
1.0	Transmissão	Semi eixo	7700110484	VKJC 1283	00... 1.0 Lado esquerdo
1.0	Transmissão	Semi eixo	7700110482	VKJC 2896	01/00... 1.0 Lado direito
1.6	Direção	Articulação axial	77 01 472 113	VKY 4990	99...12 1.6 8/16V c/ DM Compr. 300 mm
1.6	Direção	Articulação axial	77 01 472 120	VKY 4929	99...12 1.6 8/16V c/ DH, SMI Compr. 300 mm
1.6	Direção	Terminal de direção dir.	7701047416	VKY 4865	99...12 1.6 8/16V c/ DM/DH Compr. 90 mm
1.6	Direção	Terminal de direção esq.	7701047415	VKY 4864	99...12 1.6 8/16V c/ DM/DH Compr. 90 mm
1.6	Eixo Dianteiro	Roda	77 01 205 779, 77 01 464 049	BAH-0094	99...12 1.6 8/16V
1.6	Eixo Dianteiro	Roda (Kit)	77 01 205 779, 77 01 464 049	VKBA 3596	99...12 1.6 8/16V
1.6	Eixo Traseiro	Roda (Kit)	77 01 205 499	VKBA 3506	06/01...02/07 1.6 8/16V c/ ABS 26 dentes Freio a tambor
1.6	Eixo Traseiro	Roda (Kit)	77 01 205 596, 77 01 463 987	VKBA 976	99...02/07 1.6 8/16V s/ ABS Freio a tambor

Catálogo de aplicação automotiva

2013

Linha leve



Mot.	Posição Grupo	Posição	Nº Montadora	Designação SKF	Observações
RENAULT - KANGOO					
1.6	Embreagem	Desengate	77 00 102 781	VKC 2433 H	01/00... 1.6 8/16V Câmbio JB3
1.6	Motor	Bomba d'água	7700861686, 8200146298	VKPC 86416 A	00...12 1.6 16V Mot. K4M
1.6	Motor	Bomba d'água	77 00 864 596, 82 00 088 660, 82 00 088 663	VKPC 86415 A	99...03 1.6 8V Mot. K7M
1.6	Motor	Polia da correia de serviço	82 00 136 224	VKM 4808	00...03 1.6 8V Mot. D7D
1.6	Motor	Polia da correia de serviço	82 00 136 224	VKM 4808	02...05 1.6 16V Mot. D4D
1.6	Motor	Polia da correia de serviço	82 00 040 161	VKM 4807	02...05 1.6 16V Mot. D4D c/ DH
1.6	Motor	Polia da correia de serviço	77 00 274 039	VKM 36053	99...03 1.6 8V Mot. K7M
1.6	Motor	Polia da correia de serviço	77 00 102 931, 77 00 104 092	VKM 4802	99...12 1.6 8/16V Mot. K7M/K4M c/ AC
1.6	Motor	Polia da correia sincronizadora	77 00 107 150	VKM 4597	00...12 1.6 16V Mot. K4M
1.6	Motor	Polia da correia sincronizadora	77 00 107 150	VKM 4597	00...12 1.6 16V Mot. K4M
1.6	Motor	Tensionador da correia de serviço	77 00 105 325	VKM 4801	99...12 1.6 8/16V Mot. K7M/K4M s/ AC
1.6	Motor	Tensionador da correia de serviço	82 00 761 529	VKM 4907	99...12 1.6 8/16V Mot. K7M/K4M c/ AC
1.6	Motor	Tensionador da correia sincronizadora	77 00 108 117	VKM 16020 L	00...12 1.6 16V Mot. K4M
1.6	Motor	Tensionador da correia sincronizadora	82 00 211 784	VKM 16003 H	99...03 1.6 8V Mot. K7M
1.6	Suspensão	Pivô esquerdo/direito	7701462182	VKDS 4726	99...12 1.6 8/16V
1.6	Transmissão	Junta fixa	82 00 083 231 / 82 00 083 227	VKJA 41033 A	...12/01 (21 22 81), Eixo c/ 22 estrias (21 22/81), T1
1.6	Transmissão	Semi eixo	7700110484	VKJC 1283	00... 1.6 Lado esquerdo
1.6	Transmissão	Semi eixo	7700110482	VKJC 2896	01/00... 1.6 Lado direito

RENAULT - LAGUNA					
2.0	Direção	Articulação axial	77 01 469 502	VKY 4983	96...08 2.0 8/16V Mecanismo SMI Compr. 262 mm
2.0	Eixo Dianteiro	Roda	77 01 205 779, 77 01 464 049	BAH-0094	95...01 2.0 8/16V Geração Modelo 1 s/ ABS s/ suspensão reforçada s/ AC
2.0	Eixo Dianteiro	Roda (Kit)	77 01 205 779, 77 01 464 049	VKBA 3596	95...01 2.0 8/16V Geração Modelo 1 s/ ABS s/ suspensão reforçada s/ AC
2.0	Eixo Dianteiro	Roda (Kit)	77 01 205 972	VKBA 3492	97...01 2.0 16V
2.0	Eixo Dianteiro	Roda (Kit)	77 01 205 780	VKBA 3495	97...01 2.0 8/16V
2.0	Eixo Traseiro	Roda (Kit)	77 01 205 596	VKBA 976	93...01 2.0 8/16V Freio a tambor
2.0	Eixo Traseiro	Roda (Kit)	77 01 204 868	VKBA 3464	95...01 2.0 8/16V
2.0	Eixo Traseiro	Roda (Kit)	77 01 204 690	VKBA 3468	95...01 2.0 8/16V
2.0	Embreagem	Desengate	7700869415, 7700725237	VKC 2191 H	95...03 2.0 8/16V
2.0	Embreagem	Desengate	77 00 102 781	VKC 2433 H	95...03 2.0 8/16V
2.0	Motor	Bomba d'água	77 01 472 182	VKPC 85304	95...03 2.0 16V Mot. F4R
2.0	Motor	Bomba d'água	74 38 610 006, 74 38 610 035	VKPC 86618	95...03 2.0 16V Mot. N7Q

Catálogo de aplicação automotiva

2013

Linha leve



Mot.	Posição Grupo	Posição	Nº Montadora	Designação SKF	Observações
RENAULT - LAGUNA					
2.0	Motor	Bomba d'água	77 01 462 809	VKPC 86413 A	95...03 2.0 8V Mot. F3R
2.0	Motor	Polia da correia de serviço	77 00 102 931, 77 00 104 092	VKM 4802	95...03 2.0 16V Mot. F4R
2.0	Motor	Polia da correia de serviço	74 39 146 139	VKM 36003	95...03 2.0 16V Mot. N7Q c/ e s/ AC
2.0	Motor	Polia da correia de serviço	77 00 851 321	VKM 4792	95...03 2.0 8V Mot. F3R c/ AC
2.0	Motor	Polia da correia sincronizadora	77 00 875 305	VKM 4819	95...03 2.0 8V Mot. F3R Polia dentada
2.0	Motor	Polia da correia sincronizadora	77 00 108 626	VKM 26310	95...03 2.0 16V Mot. F4R
2.0	Motor	Polia da correia sincronizadora	77 00 107 150	VKM 4597	95...03 2.0 16V Mot. F4R
2.0	Motor	Polia da correia sincronizadora	74 39 146 376	VKM 26602	95...03 2.0 16V Mot. N7Q
2.0	Motor	Polia da correia sincronizadora	77 00 735 486	VKM 26101 H	95...03 2.0 8V Mot. F3R
2.0	Motor	Polia da correia sincronizadora	82 00 064 664	VKM 4599	96...03 2.0 16V Mot. F4R Polia estriada
2.0	Motor	Polia da correia sincronizadora	77 00 111 822	VKM 4611	96...11 2.0 16V Mot. F4R Polia lisa
2.0	Motor	Tensionador da correia de serviço	82 00 761 529	VKM 4907	95...03 2.0 16V Mot. F4R
2.0	Motor	Tensionador da correia de serviço	74 31 275 380	VKM 36120	95...03 2.0 16V Mot. N7Q c/ e s/ AC
2.0	Motor	Tensionador da correia sincronizadora	77 00 114 860	VKM 16550 A	95...03 2.0 16V Mot. F4R
2.0	Motor	Tensionador da correia sincronizadora	74 39 135 036	VKM 16602	95...03 2.0 16V Mot. N7Q
2.0	Motor	Tensionador da correia sincronizadora	77 00 726 440	VKM 16101 H	95...03 2.0 8V Mot. F3R
2.0	Transmissão	Coifa lado roda	7701469021	VKJP 1099	09/99...03/01 2.0 16V F4R
3.0	Direção	Articulação axial	77 01 469 502	VKY 4983	02...03 3.0 V6 Mecanismo SMI Compr. 262 mm
3.0	Eixo Dianteiro	Roda (Kit)	77 01 205 780	VKBA 3495	97...01 3.0 V6 24V
3.0	Eixo Traseiro	Roda (Kit)	77 01 204 868	VKBA 3464	96...01 3.0 V6 24V
3.0	Eixo Traseiro	Roda (Kit)	77 01 204 690	VKBA 3468	96...01 3.0 V6 24V
3.0	Embreagem	Desengate	7700869415, 7700725237	VKC 2191 H	95...05 3.0 V6 24V
3.0	Motor	Bomba d'água	96 29 937 980	VKPC 83637	95...05 3.0 24V V6 Mot. L7X
3.0	Motor	Polia da correia sincronizadora	96 16 660 580	VKM 23900	95...05 3.0 24V V6 Mot. L7X
3.0	Motor	Polia da correia sincronizadora	96 16 660 780	VKM 23901	95...05 3.0 24V V6 Mot. L7X
3.0	Motor	Tensionador da correia sincronizadora	96 30 535 380	VKM 13902	95...05 3.0 24V V6 Mot. L7X Só p/ T0204

RENAULT - LOGAN

1.0	Direção	Articulação axial	60 01 550 441	VKY 6149	07... 1.0 16V c/ DH Compr. 190 mm
1.0	Eixo Dianteiro	Roda	77 01 205 779, 77 01 464 049	BAH-0094	07... 1.0 16V
1.0	Eixo Dianteiro	Roda (Kit)	77 01 205 779, 77 01 464 049	VKBA 3596	07... 1.0 16V

Catálogo de aplicação automotiva

2013

Linha leve



Mot.	Posição Grupo	Posição	Nº Montadora	Designação SKF	Observações
RENAULT - LOGAN					
1.0	Eixo Traseiro	Roda	77 01 205 812	BT2B 445539 CC	07... 1.0 16V
1.0	Eixo Traseiro	Roda (Kit)	77 01 205 812	VKBA 3525	07... 1.0 16V
1.0	Embreagem	Desengate	77 00 102 781	VKC 2433 H	07... 1.0 16V
1.0	Motor	Bomba d'água	77 01 478 923	VKPC 86810	07... 1.0 16V Mot. D4D
1.0	Motor	Polia da correia de serviço	82 00 136 224	VKM 4808	07... 1.0 16V Mot. D4D
1.0	Motor	Polia da correia de serviço	82 00 040 161	VKM 4807	07... 1.0 16V Mot. D4D c/ AC
1.0	Motor	Tensionador da correia sincronizadora	82 00 035 827	VKM 4617	07... 1.0 16V Mot. D4D
1.0	Suspensão	Bieleta esq. / dir.	60 01 547 138	VKDS 6071	07... 1.0 16V
1.0	Suspensão	Pivô inferior	6001550441, 8200346942	VKDS 6017	07... 1.0 16V c/ DH
1.6	Direção	Articulação axial	60 01 550 441	VKY 6149	07... 1.6 8/16V c/ DH Compr. 190 mm
1.6	Eixo Dianteiro	Roda	77 01 205 779, 77 01 464 049	BAH-0094	07... 1.6 8/16V
1.6	Eixo Dianteiro	Roda (Kit)	77 01 205 779, 77 01 464 049	VKBA 3596	07... 1.6 8/16V
1.6	Eixo Traseiro	Roda	77 01 205 812	BT2B 445539 CC	07... 1.6 8/16V
1.6	Eixo Traseiro	Roda (Kit)	77 01 205 812	VKBA 3525	07... 1.6 8/16V
1.6	Embreagem	Desengate	77 00 102 781	VKC 2433 H	07... 1.6 8/16V
1.6	Motor	Bomba d'água	77 00 864 596, 82 00 088 660, 82 00 088 663	VKPC 86415 A	07... 1.6 8V Mot. K7M
1.6	Motor	Bomba d'água	7700861686, 8200146298	VKPC 86416 A	07... 1.6 16V Mot. K4M
1.6	Motor	Polia da correia de serviço	77 00 274 039	VKM 36053	07... 1.6 8V Mot. K7M s/ AC/DH
1.6	Motor	Polia da correia de serviço	77 00 102 931, 77 00 104 092	VKM 4802	07... 1.6 8V Mot. K7M c/ AC
1.6	Motor	Polia da correia de serviço	77 00 102 931, 77 00 104 092	VKM 4802	07... 1.6 16V Mot. K4M c/ AC
1.6	Motor	Polia da correia de serviço	77 00 274 039	VKM 36053	07... 1.6 16V Mot. K4M c/ e s/ AC
1.6	Motor	Polia da correia sincronizadora	77 00 107 150	VKM 4597	07... 1.6 16V Mot. K4M
1.6	Motor	Tensionador da correia de serviço	77 00 870 495	VKM 36082	07... 1.6 8V Mot. K7M c/ AC
1.6	Motor	Tensionador da correia de serviço	82 00 761 529	VKM 4907	07... 1.6 8V Mot. K7M c/ AC
1.6	Motor	Tensionador da correia de serviço	77 00 274 217	VKM 36081	07... 1.6 8V Mot. K7M s/ AC
1.6	Motor	Tensionador da correia de serviço	77 00 105 325	VKM 4801	07... 1.6 8V Mot. K7M
1.6	Motor	Tensionador da correia de serviço	77 00 105 325	VKM 4801	07... 1.6 16V Mot. K4M s/ AC
1.6	Motor	Tensionador da correia de serviço	82 00 761 529	VKM 4907	07... 1.6 16V Mot. K4M c/ AC
1.6	Motor	Tensionador da correia sincronizadora	82 00 211 784	VKM 16003 H	07... 1.6 8V Mot. K7M
1.6	Motor	Tensionador da correia sincronizadora	77 00 108 117	VKM 16020 L	07... 1.6 16V Mot. K4M



RENAULT

Catálogo de aplicação automotiva

2013



Linha leve

Mot.	Posição Grupo	Posição	Nº Montadora	Designação SKF	Observações
RENAULT - LOGAN					
1.6	Suspensão	Bieleta esq. / dir.	60 01 547 138	VKDS 6071	07... 1.6 8/16V
1.6	Suspensão	Pivô inferior	6001550441, 8200346942	VKDS 6017	07... 1.6 8/16V c/ DH
1.6	Transmissão	Semi eixo	•	VKJC 8149	07... 1.6 8/16V Lado dir. (- - 761)
1.6	Transmissão	Semi eixo	•	VKJC 8150	07... 1.6 8/16V Lado esq. (- - 682)

RENAULT - MASTER					
2.5	Direção	Articulação axial	77 01 470 362	VKY 4938	05... 2.5 dCi Compr. 170 mm Reforçada
2.5	Eixo Dianteiro	Roda	77 01 206 740	BTH-1241	03... 2.5
2.5	Eixo Dianteiro	Roda (Kit)	77 01 206 740	VKBA 3613	03... 2.5
2.5	Eixo Traseiro	Roda (Kit)	77 01 206 742	VKBA 3614	03... 2.5
2.5	Embreagem	Atuador hidráulico	7701477033	VKCH 4898	04... 2.5 TD dCi 0 (G9U/PQ5) Câmbio PK5
2.5	Motor	Bomba d'água	77 01 472 625	VKPC 86305	05... 2.5 dCi Mot. G9U
2.5	Motor	Polia da correia de serviço	•	VKM 4915	05... 2.5 dCi Mot. G9U
2.5	Motor	Polia da correia sincronizadora	82 00 004 593	VKM 4924	05... 2.5 dCi Mot. G9U
2.5	Motor	Tensionador da correia de serviço	82 00 004 341	VKM 4904	05... 2.5 dCi Mot. G9U
2.5	Motor	Tensionador da correia sincronizadora	82 00 009 194	VKM 16503	05... 2.5 dCi Mot. G9U
2.5	Suspensão	Bieleta dir.	8200 713523	VKDS 6191	05... 2.5
2.5	Suspensão	Bieleta esq.	8200 713522	VKDS 6192	05... 2.5
2.5	Suspensão	Pivô inferior	4500255	VKDS 4748	05... 2.5 Diâmetro do pino 22 mm
2.5	Suspensão	Pivô inferior	7701070154	VKDS 6197	08... 2.5 Diâmetro do pino 24 mm
2.5	Suspensão	Pivô superior	7700312851	VKDS 4751	05... 2.5
2.5	Transmissão	Coifa lado câmbio	•	VKJP 8081	05... 2.5 dCi (74 28 88)
2.5	Transmissão	Coifa lado roda	•	VKJP 1010	05... 2.5 dCi (100 29 147)
2.5	Transmissão	Junta fixa	•	VKJA 5344	05... 2.5 dCi Ambos lados (28 36 101), T1
2.8	Direção	Articulação axial	77 01 470 362	VKY 4938	01...05 2.8 dTi Compr. 170 mm Reforçada
2.8	Eixo Dianteiro	Roda	77 01 206 740	BTH-1241	03... 2.8
2.8	Eixo Dianteiro	Roda (Kit)	77 01 206 740	VKBA 3613	03... 2.8
2.8	Eixo Traseiro	Roda (Kit)	77 01 206 742	VKBA 3614	03... 2.8
2.8	Embreagem	Atuador hidráulico	7701477033	VKCH 4898	01/02... 2.8 TD 59W/PQ5
2.8	Motor	Bomba d'água	77 01 47 088	VKPC 85303	01...05 2.8 dTi Mot. S9W
2.8	Motor	Polia da correia de serviço	77 01 044 676	VKM 36017	01...05 2.8 dTi Mot. S9W
2.8	Motor	Tensionador da correia de serviço	77 00 300 378	VKM 36064	01...05 2.8 dTi Mot. S9W
2.8	Motor	Polia da correia sincronizadora	74 31 275 380	VKM 22380	01...05 2.8 dTi Mot. S9W Correia de 152 dentes
2.8	Motor	Polia da correia sincronizadora	77 01 040 204	VKM 22385	01...05 2.8 dTi Mot. S9W Correia de 152/154 dentes
2.8	Suspensão	Bieleta dir.	8200 713523	VKDS 6191	01...05 2.8
2.8	Suspensão	Bieleta esq.	8200 713522	VKDS 6192	01...05 2.8
2.8	Suspensão	Pivô inferior	4500255	VKDS 4748	01...05 2.8 Diâmetro do pino 22 mm
2.8	Suspensão	Pivô inferior	7701070154	VKDS 6197	08... 2.8 Diâmetro do pino 24 mm

Catálogo de aplicação automotiva

2013

Linha leve



Mot.	Posição Grupo	Posição	Nº Montadora	Designação SKF	Observações
RENAULT - MASTER					
2.8	Suspensão	Pivô superior	7700312851	VKDS 4751	01...05 2.8
2.8	Transmissão	Coifa lado câmbio	•	VKJP 8059	01...05 2.8 dTi (85 28 80)
2.8	Transmissão	Coifa lado roda	•	VKJP 1046	01...05 2.8 dTi Lado dir. (96 29 145)
2.8	Transmissão	Coifa lado roda	•	VKJP 1010	01...05 2.8 dTi Lado esq. (100 29 147)
2.8	Transmissão	Junta fixa	•	VKJA 5338	01...05 2.8 dTi Lado dir. (28 27 98), T1
2.8	Transmissão	Junta fixa	•	VKJA 5344	01...05 2.8 dTi Lado esq. (28 36 101), T1
2.8	Transmissão	Semi eixo	•	VKJC 7019	01...05 2.8 dTi Lado dir. 28 - 39 1120)

RENAULT - MEGANE					
1.6	Direção	Articulação axial	77 01 474 448	VKY 6145	06...12 1.6 16V Compr. 215 mm
1.6	Direção	Articulação axial	77 01 469 502	VKY 4983	96...01 1.6 8/16V Mecanismo SMI Compr. 262 mm
1.6	Direção	Articulação axial	77 01 41 844	VKY 4927	96...06 1.6 8/16V c/ DH, SMI Compr. 300 mm
1.6	Direção	Articulação axial	77 01 472 087	VKY 4942	96...06 1.6 8/16V c/ DH, TRW Compr. 258 mm
1.6	Direção	Terminal de direção dir.	7701047416	VKY 4865	96...06 1.6 8/16V Compr. 90 mm
1.6	Direção	Terminal de direção esq.	7701047415	VKY 4864	96...06 1.6 8/16V Compr. 90 mm
1.6	Direção	Articulação axial	•	VKY 6132	96...99 1.6 8/16V c/ DH, TRW Compr. 250,7 mm
1.6	Eixo Dianteiro	Roda	77 01 207 677	BAH-0191 A	02...10 1.6 16V
1.6	Eixo Dianteiro	Roda (Kit)	77 01 207 677	VKBA 3637	02...10 1.6 16V
1.6	Eixo Dianteiro	Roda	77 01 205 779, 77 01 464 049	BAH-0094	97...08 1.6 16V s/ ABS
1.6	Eixo Dianteiro	Roda (Kit)	77 01 205 779, 77 01 464 049	VKBA 3596	97...08 1.6 16V s/ ABS
1.6	Eixo Dianteiro	Roda	77 01 205 780	BAH-0205	97...98 2.0 16V
1.6	Eixo Dianteiro	Roda (Kit)	77 01 205 780	VKBA 3495	97...98 2.0 16V
1.6	Eixo Traseiro	Roda (Kit)	77 01 208 058	VKBA 3639	02...10 1.6 16V
1.6	Eixo Traseiro	Roda (Kit)	77 01 463 523	VKBA 969	99...04 1.6 16V Freio a disco
1.6	Embreagem	Desengate	77 00 102 781	VKC 2433 H	01/98... 1.6 8/16V Câmbio JB5/JB3
1.6	Embreagem	Desengate	77 00 869 415, 77 00 725 237	VKC 2191 H	96... 1.6
1.6	Motor	Bomba d'água	7700864596, 8200088663	VKPC 86415 A	96...01 1.6 8V Mot. K7M
1.6	Motor	Bomba d'água	7700861686, 8200146298	VKPC 86416 A	96...09 1.6 16V Mot K4M
1.6	Motor	Polia da correia de serviço	77 00 102 931, 77 00 104 092	VKM 4802	96...99 1.6 8/16V Mot. K7M/K4M c/ AC
1.6	Motor	Polia da correia sincronizadora	77 00 107 150	VKM 4597	96...09 1.6 16V Mot K4M
1.6	Motor	Tensionador da correia de serviço	77 00 862 108	VKM 36010	1996 1.6 8V Mot. K7M c/ AC Dimens. Ø=70, L=26
1.6	Motor	Tensionador da correia de serviço	82 00 761 529	VKM 4907	96...99 1.6 8/16V Mot. K7M/K4M c/ AC
1.6	Motor	Tensionador da correia de serviço	77 00 105 325	VKM 4801	96...99 1.6 8/16V Mot. K7M/K4M s/ AC
1.6	Motor	Tensionador da correia de serviço	77 00 272 972	VKM 36005	97...01 1.6 8V Mot. K7M c/ AC Dimens. Ø=70, L=21
1.6	Motor	Tensionador da correia sincronizadora	77 00 736 085	VKM 16000 H	96...01 1.6 8V Mot. K7M
1.6	Motor	Tensionador da correia sincronizadora	77 00 108 117	VKM 16020 L	96...09 1.6 16V Mot K4M



RENAULT

Catálogo de aplicação automotiva

2013

Linha leve



Mot.	Posição Grupo	Posição	Nº Montadora	Designação SKF	Observações
RENAULT - MEGANE					
1.6	Motor	Tensionador da correia sincronizadora	82 00 211 784	VKM 16003 H	97...01 1.6 8V Mot. K7M
1.6	Suspensão	Bieleta esq. / dir.	82 00 669 066	VKDS 6069	01...12 1.6 16V
1.6	Suspensão	Pivô inferior	6001550441, 8200346942	VKDS 6017	06...12 1.6 16V
1.6	Suspensão	Pivô esquerdo/direito	7701462182	VKDS 4726	96...06 1.6 8/16V Compr. 90 mm
1.6	Transmissão	Coifa lado roda	7701465489, 7701466122	VKJP 1079	96...03/99 1.6 8/16V Mot. K7M/K4M
2.0	Direção	Articulação axial	77 01 474 448	VKY 6145	06...11 2.0 16V Compr. 215 mm
2.0	Direção	Articulação axial	77 01 469 502	VKY 4983	96...01 2.0 8/16V Mecanismo SMI Compr. 262 mm
2.0	Direção	Articulação axial	77 01 41 844	VKY 4927	96...06 2.0 8/16V c/ DH, SMI Compr. 300 mm
2.0	Direção	Articulação axial	77 01 472 087	VKY 4942	96...06 2.0 8/16V c/ DH, TRW Compr. 258 mm
2.0	Direção	Terminal de direção dir.	7701047416	VKY 4865	96...06 2.0 8/16V Compr. 90 mm
2.0	Direção	Terminal de direção esq.	7701047415	VKY 4864	96...06 2.0 8/16V Compr. 90 mm
2.0	Direção	Articulação axial	•	VKY 6132	96...99 2.0 8/16V c/ DH, TRW Compr. 250,7 mm
2.0	Eixo Dianteiro	Roda	77 01 207 677	BAH-0191 A	02...10 2.0 16V c/ Mot. F4R770, 771
2.0	Eixo Dianteiro	Roda (Kit)	77 01 207 677	VKBA 3637	02...10 2.0 16V c/ Mot. F4R770, 771
2.0	Eixo Dianteiro	Roda	77 01 205 779, 77 01 464 049	BAH-0094	97...04 2.0 16V
2.0	Eixo Dianteiro	Roda (Kit)	77 01 205 779, 77 01 464 049	VKBA 3596	97...04 2.0 16V
2.0	Eixo Traseiro	Roda (Kit)	77 01 208 058	VKBA 3639	02...10 2.0 16V c/ Mot. F4R770, 771
2.0	Eixo Traseiro	Roda (Kit)	77 01 463 523	VKBA 969	99...04 2.0 16V
2.0	Embreagem	Desengate	77 00 102 781	VKC 2433 H	01/00... 2.0 8/16V Câmbio JB3/JC5 - 5 marchas
2.0	Motor	Bomba d'água	77 01 462 809	VKPC 86413 A	96...01 2.0 8/16V Mot. F3R/F4R
2.0	Motor	Polia da correia de serviço	77 00 102 931, 77 00 104 092	VKM 4802	96...01 2.0 16V Mot. F4R
2.0	Motor	Polia da correia de serviço	77 00 851 321	VKM 4792	96...01 2.0 8V Mot. F3R c/ AC
2.0	Motor	Polia da correia sincronizadora	77 00 108 626	VKM 26310	01...03 2.0 16V Mot. F4R Dimens. Ø=54, L=32, estriada
2.0	Motor	Polia da correia sincronizadora	77 00 733 489	VKM 26102 H	96...03 2.0 16V Mot. F4R Sincr. T0076/T0651
2.0	Motor	Polia da correia sincronizadora	77 00 107 249	VKM 26125	96...01 2.0 16V Mot. F4R Sincr. T0651 Polia dentada
2.0	Motor	Polia da correia sincronizadora	77 00 735 486	VKM 26101 H	96...01 2.0 8V Mot. F3R
2.0	Motor	Polia da correia sincronizadora	77 00 875 305	VKM 4819	96...01 2.0 8V Mot. F3R Polia dentada
2.0	Motor	Polia da correia sincronizadora	82 00 064 664	VKM 4599	96...11 2.0 16V Mot. F4R Polia estriada
2.0	Motor	Polia da correia sincronizadora	77 00 111 822	VKM 4611	96...11 2.0 16V Mot. F4R Polia lisa
2.0	Motor	Polia da correia sincronizadora	77 00 107 150	VKM 4597	99...01 2.0 16V Mot. F4R Dimens. Ø=54, L=32, estriada
2.0	Motor	Tensionador da correia de serviço	82 00 761 529	VKM 4907	96...01 2.0 16V Mot. F4R
2.0	Motor	Tensionador da correia sincronizadora	77 00 114 860	VKM 16550 A	96...01 2.0 16V Mot. F4R Sincr. T0161

Catálogo de aplicação automotiva

2013

Linha leve



Mot.	Posição Grupo	Posição	Nº Montadora	Designação SKF	Observações
RENAULT - MEGANE					
2.0	Motor	Tensionador da correia sincronizadora	77 00 726 440	VKM 16101 H	96...01 2.0 8V Mot. F3R
2.0	Motor	Tensionador da correia sincronizadora	77 00 736 419	VKM 16112 H	96...03 2.0 16V Mot. F4R Sincr. T0076/ T0651
2.0	Motor	Tensionador da correia sincronizadora	77 01 468 167	VKM 4803	96...03 2.0 16V Mot. F4R Sincr. T0076/ T0651
2.0	Suspensão	Bieleta esq. / dir.	82 00 669 066	VKDS 6069	01...12 2.0 16V
2.0	Suspensão	Pivô inferior	6001550441, 8200346942	VKDS 6017	06...11 2.0 16V
2.0	Suspensão	Pivô esquerdo/direito	7701462182	VKDS 4726	96...06 2.0 8/16V Compr. 90 mm

RENAULT - R19					
1.4	Motor	Bomba d'água	77 01 463 377	VKPC 86206 A	94...97 1.4
1.6	Direção	Articulação axial	77 01 467 236	VKY 4903	92...97 1.6 8/16V Compr. 226 mm
1.6	Direção	Articulação axial	77 01 467 236	VKY 4903	92...97 1.6 8/16V Compr. 226 mm
1.6	Direção	Terminal de direção dir.	6000030047	VKY 4866	92...97 1.6 8/16V Compr. 112 mm
1.6	Direção	Terminal de direção esq.	6000030048	VKY 4867	92...97 1.6 8/16V Compr. 112 mm
1.6	Eixo Dianteiro	Roda (Kit)	77 01 205 779, 77 01 464 049	VKBA 3596	...95 1.6 8/16V
1.6	Eixo Traseiro	Roda	77 01 205 812	BT2B 445539 CC	...98 1.6 8/16V s/ ABS Freio a tambor
1.6	Eixo Traseiro	Roda (Kit)	77 01 205 812	VKBA 3525	...98 1.6 8/16V s/ ABS Freio a tambor
1.6	Eixo Traseiro	Roda (Kit)	7701463523	VKBA 969	...98 1.6 8/16V c/ ABS Freio a disco
1.6	Embreagem	Desengate	77 00 869 415, 77 00 725 237	VKC 2191 H	93... 1.6 8V
1.6	Suspensão	Pivô esquerdo/direito	7701462182	VKDS 4726	92...97 1.6 8/16V
1.6	Transmissão	Coifa lado roda	•	VKJP 14855	94...97 1.6 8V s/ ABS
1.8	Direção	Articulação axial	77 01 467 236	VKY 4903	92...97 1.8 8/16V Compr. 226 mm
1.8	Direção	Terminal de direção esq.	6000030048	VKY 4867	92...97 1.8 8/16V Compr. 112 mm
1.8	Direção	Terminal de direção dir.	6000030047	VKY 4866	92...97 1.8 8/16V Compr. 113 mm
1.8	Eixo Dianteiro	Roda	77 01 205 779, 77 01 464 049	BAH-0094	...95 1.8 8/16V
1.8	Eixo Dianteiro	Roda (Kit)	77 01 205 779, 77 01 464 049	VKBA 3596	...95 1.8 8/16V
1.8	Eixo Traseiro	Roda	77 01 205 812	BT2B 445539 CC	...98 1.8 8/16V s/ ABS Freio a tambor
1.8	Eixo Traseiro	Roda (Kit)	77 01 205 812	VKBA 3525	...98 1.8 8/16V s/ ABS Freio a tambor
1.8	Eixo Traseiro	Roda (Kit)	7701463523	VKBA 969	...98 1.8 8/16V c/ ABS Freio a disco
1.8	Embreagem	Desengate	77 00 869 415, 77 00 725 237	VKC 2191 H	96... 1.8 8/16V
1.8	Motor	Polia da correia de serviço	77 00 851 321	VKM 4792	93...98 1.8 16V Mot. F7P
1.8	Motor	Polia da correia de serviço	77 00 850 603	VKM 36013 H	93...98 1.8 8V Mot. F3P c/ AC
1.8	Motor	Polia da correia sincronizadora	77 00 733 489	VKM 26102 H	93...98 1.8 16V
1.8	Motor	Polia da correia sincronizadora	77 00 735 486	VKM 26101 H	93...98 1.8 8V Mot. F3P
1.8	Motor	Tensionador da correia sincronizadora	77 00 736 419	VKM 16112 H	93...98 1.8 16V



RENAULT

Catálogo de aplicação automotiva

2013

Linha leve



Mot.	Posição Grupo	Posição	Nº Montadora	Designação SKF	Observações
RENAULT - R19					
1.8	Motor	Tensionador da correia sincronizadora	77 00 726 440	VKM 16101 H	93...98 1.8 8V Mot. F3P
1.8	Motor	Tensionador da correia sincronizadora	77 01 468 167	VKM 4803	93...98 1.8 8V Mot. F3P
1.8	Suspensão	Pivô esquerdo/direito	7701462182	VKDS 4726	92...97 1.8 8/16V
1.8	Transmissão	Coifa lado roda	•	VKJP 3026	04/92...12/95 1.8 16V
1.8	Transmissão	Coifa lado roda	•	VKJP 14855	94...97 1.8 8V s/ ABS
2.0	Motor	Polia da correia de serviço	77 00 851 321	VKM 4792	92...97 2.0 16V Mot. F7P c/ AC
2.0	Motor	Tensionador da correia sincronizadora	77 01 468 167	VKM 4803	92...97 2.0 8V Mot. F3P
2.0	Suspensão	Pivô esquerdo/direito	7701468411	VKDS 4752	92...97 2.0
RENAULT - R21					
2.0	Eixo Dianteiro	Roda (Kit)	77 01 462 020, 77 01 463 231	VKBA 966	92...94 2.0
2.0	Eixo Traseiro	Roda (Kit)	77 01 204 667, 77 04 002 263	VKBA 968	92...94 2.0 s/ ABS
2.0	Eixo Traseiro	Roda (Kit)	•	VKBA 1494	92...94 2.0 c/ ABS
2.0	Embreagem	Desengate	77 04 001 363	VKC 2189 H	92...94 2.0 8V
2.0	Embreagem	Desengate	77 00 869 415, 77 00 725 237	VKC 2191 H	93...94 2.0 8V
2.0	Motor	Alternador, diant.	20 18 182, 102903221.1	6203-2RSH / C3HTVT200	92...94 2.0
2.0	Motor	Alternador, tras.	20 93 148	6202-2RSH/C3GJN	92...94 2.0
2.0	Motor	Bomba d'água	7701461405	VKPC 86602 A	92...94 2.0
2.0	Motor	Polia da correia de serviço	77 00 850 603	VKM 36013 H	92...94 2.0 c/ AC
2.0	Motor	Tensionador da correia sincronizadora	77 00 692 315	VKM 16200	92...94 2.0 8V
2.0	Suspensão	Pivô esquerdo/direito	7701462182	VKDS 4726	92...94 2.0 Gas.
2.2	Eixo Dianteiro	Roda (Kit)	77 01 462 020, 77 01 463 231	VKBA 966	92...94 2.2
2.2	Eixo Traseiro	Roda (Kit)	77 01 204 667, 77 04 002 263	VKBA 968	92...94 2.2 s/ ABS
2.2	Eixo Traseiro	Roda (Kit)	•	VKBA 1494	92...94 2.2 c/ ABS
2.2	Embreagem	Desengate	77 04 001 363	VKC 2189 H	92...94 2.2 8V
2.2	Embreagem	Desengate	77 00 869 415, 77 00 725 237	VKC 2191 H	93...94 2.2 8V
2.2	Motor	Alternador, diant.	20 18 182	6203-2RSH / C3HTVT200	92...94 2.2
2.2	Motor	Alternador, tras.	20 93 148	6202-2RSH/C3GJN	92...94 2.2
2.2	Motor	Bomba d'água	7701461405	VKPC 86602 A	92...94 2.2
2.2	Motor	Polia da correia de serviço	77 00 850 603	VKM 36013 H	92...94 2.2 c/ AC
2.2	Suspensão	Pivô esquerdo/direito	7701462182	VKDS 4726	92...94 2.2 Gas.

Catálogo de aplicação automotiva

2013

Linha leve



Mot.	Posição Grupo	Posição	Nº Montadora	Designação SKF	Observações
RENAULT - SANDERO					
1.0	Direção	Articulação axial	60 01 550 441	VKY 6149	07... 1.0 16V c/ DH Compr. 190 mm
1.0	Eixo Dianteiro	Roda	77 01 205 779, 77 01 464 049	BAH-0094	07... 1.0 16V
1.0	Eixo Dianteiro	Roda (Kit)	77 01 205 779, 77 01 464 049	VKBA 3596	07... 1.0 16V
1.0	Eixo Traseiro	Roda	77 01 205 812	BT2B 445539 CC	07... 1.0 16V
1.0	Eixo Traseiro	Roda (Kit)	77 01 205 812	VKBA 3525	07... 1.0 16V
1.0	Embreagem	Desengate	77 00 102 781	VKC 2433 H	07... 1.0 16V
1.0	Motor	Bomba d'água	77 01 478 923	VKPC 86810	07... 1.0 16V Mot. D4D
1.0	Motor	Polia da correia de serviço	82 00 136 224	VKM 4808	07... 1.0 16V Mot. D4D
1.0	Motor	Polia da correia de serviço	82 00 040 161	VKM 4807	07... 1.0 16V Mot. D4D c/ AC
1.0	Motor	Tensionador da correia sincronizadora	82 00 035 827	VKM 4617	07... 1.0 16V Mot. D4D
1.0	Suspensão	Bieleta esq. / dir.	60 01 547 138	VKDS 6071	07... 1.0 16V
1.0	Suspensão	Pivô inferior	6001550441, 8200346942	VKDS 6017	07... 1.0 16V
1.6	Direção	Articulação axial	60 01 550 441	VKY 6149	07... 1.6 8V c/ DH Compr. 190 mm
1.6	Eixo Dianteiro	Roda	77 01 205 779, 77 01 464 049	BAH-0094	07... 1.6 8/16V
1.6	Eixo Dianteiro	Roda (Kit)	77 01 205 779, 77 01 464 049	VKBA 3596	07... 1.6 8/16V
1.6	Eixo Traseiro	Roda	77 01 205 812	BT2B 445539 CC	07... 1.6 8/16V
1.6	Eixo Traseiro	Roda (Kit)	77 01 205 812	VKBA 3525	07... 1.6 8/16V
1.6	Embreagem	Desengate	77 00 102 781	VKC 2433 H	07... 1.6 8/16V
1.6	Motor	Bomba d'água	77 00 864 596, 82 00 088 660, 82 00 088 663	VKPC 86415 A	07... 1.6 8V Mot. K7M
1.6	Motor	Bomba d'água	7700861686, 8200146298	VKPC 86416 A	07... 1.6 16V Mot. K4M
1.6	Motor	Polia da correia de serviço	77 00 274 039	VKM 36053	07... 1.6 8V Mot. K7M s/ AC/DH
1.6	Motor	Polia da correia de serviço	77 00 102 931, 77 00 104 092	VKM 4802	07... 1.6 8V Mot. K7M c/ AC
1.6	Motor	Polia da correia de serviço	77 00 102 931, 77 00 104 092	VKM 4802	07... 1.6 16V Mot. K4M c/ AC
1.6	Motor	Polia da correia de serviço	77 00 274 039	VKM 36053	07... 1.6 16V Mot. K4M c/ e s/ AC
1.6	Motor	Polia da correia sincronizadora	77 00 107 150	VKM 4597	07... 1.6 16V Mot. K4M
1.6	Motor	Tensionador da correia de serviço	77 00 870 495	VKM 36082	07... 1.6 8V Mot. K7M c/ AC
1.6	Motor	Tensionador da correia de serviço	82 00 761 529	VKM 4907	07... 1.6 8V Mot. K7M c/ AC
1.6	Motor	Tensionador da correia de serviço	77 00 274 217	VKM 36081	07... 1.6 8V Mot. K7M s/ AC
1.6	Motor	Tensionador da correia de serviço	77 00 105 325	VKM 4801	07... 1.6 8V Mot. K7M
1.6	Motor	Tensionador da correia de serviço	77 00 105 325	VKM 4801	07... 1.6 16V Mot. K4M s/ AC



RENAULT

Catálogo de aplicação automotiva

2013



Linha leve

Mot.	Posição Grupo	Posição	Nº Montadora	Designação SKF	Observações
RENAULT - SANDERO					
1.6	Motor	Tensionador da correia de serviço	82 00 761 529	VKM 4907	07... 1.6 16V Mot. K4M c/ AC
1.6	Motor	Tensionador da correia sincronizadora	82 00 211 784	VKM 16003 H	07... 1.6 8V Mot. K7M
1.6	Motor	Tensionador da correia sincronizadora	77 00 108 117	VKM 16020 L	07... 1.6 16V Mot. K4M
1.6	Suspensão	Bieleta esq. / dir.	60 01 547 138	VKDS 6071	07... 1.6 8/16V
1.6	Suspensão	Pivô inferior	6001550441, 8200346942	VKDS 6017	07... 1.6 8V

RENAULT - SCENIC					
1.6	Direção	Articulação axial	77 01 469 502	VKY 4983	98...99 1.6 16V Mecanismo SMI Compr. 262 mm
1.6	Direção	Articulação axial	77 01 41 844	VKY 4927	99...10 1.6 16V c/ DH, SMI Compr. 298,5 mm
1.6	Direção	Terminal de direção dir.	7701047416	VKY 4865	99...10 1.6 16V c/ Mecanismo SMI/TRW Compr. 90 mm
1.6	Direção	Terminal de direção esq.	7701047415	VKY 4864	99...10 1.6 16V c/ Mecanismo SMI/TRW Compr. 90 mm
1.6	Eixo Dianteiro	Roda	77 01 205 779, 77 01 464 049	BAH-0094	98...10 1.6 16V Mot. K4M
1.6	Eixo Dianteiro	Roda (Kit)	77 01 205 779, 77 01 464 049	VKBA 3596	98...10 1.6 16V Mot. K4M
1.6	Eixo Traseiro	Roda (Kit)	77 01 204 667, 77 04 002 263	VKBA 968	98...10 1.6 16V s/ ABS Freio a tambor Mot. K4M
1.6	Eixo Traseiro	Roda (Kit)	77 01 205 170	VKBA 3491	98...10 1.6 16V c/ ABS Freio a tambor Mot. K4M
1.6	Eixo Traseiro	Roda	•	BTH-1233	98...10 1.6 16V Freio a disco Mot. K4M
1.6	Embreagem	Desengate	77 00 869 415, 77 00 725 237	VKC 2191 H	00... 1.6 16V
1.6	Embreagem	Desengate	77 00 102 781	VKC 2433 H	00... 1.6 16V Câmbio JB3
1.6	Motor	Polia da correia de serviço	77 00 102 931, 77 00 104 092	VKM 4802	99...10 1.6 16V Mot. K4M
1.6	Motor	Tensionador da correia de serviço	82 00 761 529	VKM 4907	01...09 1.6 16V
1.6	Motor	Tensionador da correia de serviço	77 00 105 325	VKM 4801	99...10 1.6 16V Mot. K4M c/ AC
1.6	Suspensão	Pivô esquerdo/direito	7701462182	VKDS 4726	99...10 1.6 16V
1.6	Transmissão	Coifa lado roda	•	VKJP 1002	01...09 1.6 16V
1.6	Transmissão	Junta Fixa	77 00 111 916, 77 00 111 914	VKJA 5380	01...09 1.6 16V 23 25 95), T1
2.0	Direção	Articulação axial	77 01 469 502	VKY 4983	98...99 2.0 8/16V Mecanismo SMI Compr. 262 mm
2.0	Direção	Articulação axial	77 01 41 844	VKY 4927	99...10 2.0 8/16V c/ DH, SMI Compr. 298,5 mm
2.0	Direção	Terminal de direção dir.	7701047416	VKY 4865	99...10 2.0 8/16V c/ Mecanismo SMI/TRW Compr. 90 mm
2.0	Direção	Terminal de direção esq.	7701047415	VKY 4864	99...10 2.0 8/16V c/ Mecanismo SMI/TRW Compr. 90 mm
2.0	Eixo Dianteiro	Roda	77 01 205 779, 77 01 464 049	BAH-0094	98...10 2.0 8/16V Mot. F3R,F4R
2.0	Eixo Dianteiro	Roda (Kit)	77 01 205 779, 77 01 464 049	VKBA 3596	98...10 2.0 8/16V Mot.F3R,F4R
2.0	Eixo Traseiro	Roda	•	BTH-1233	98...10 2.0 16V Mot. F4R
2.0	Eixo Traseiro	Roda (Kit)	77 01 205 170	VKBA 3491	98...10 2.0 8V c/ ABS Mot. F3R

Catálogo de aplicação automotiva

2013

Linha leve



Mot.	Posição Grupo	Posição	Nº Montadora	Designação SKF	Observações
RENAULT - SCENIC					
2.0	Eixo Traseiro	Roda (Kit)	77 01 204 667, 77 04 002 263	VKBA 968	98...10 2.0 8V s/ ABS Mot.F3R
2.0	Embreagem	Desengate	77 00 102 781	VKC 2433 H	00... 2.0 8/16V Câmbio JC5
2.0	Motor	Bomba d'água	77 01 462 809	VKPC 86413 A	01/97...09/99 2.0 8V Mot. F3R
2.0	Motor	Bomba d'água	77 01 462 809	VKPC 86413 A	09/99...08/03 2.0 16V Mot. F4R/F7R
2.0	Motor	Polia da correia de serviço	77 00 851 321	VKM 4792	99...10 2.0 8V Mot. F3R c/ AC
2.0	Motor	Polia da correia de serviço	77 00 102 931, 77 00 104 092	VKM 4802	99...10 2.0 8V Mot. F4R/F3R c/ AC/DH
2.0	Motor	Polia da correia sincronizadora	82 00 064 664	VKM 4599	96...11 2.0 16V Mot F4R Polia estriada
2.0	Motor	Polia da correia sincronizadora	77 00 111 822	VKM 4611	96...11 2.0 16V Mot F4R Polia lisa
2.0	Motor	Polia da correia sincronizadora	77 00 875 305	VKM 4819	99...00 2.0 8V Mot F3R
2.0	Motor	Tensionador da correia de serviço	82 00 761 529	VKM 4907	01...09 2.0 8/16V
2.0	Motor	Tensionador da correia sincronizadora	77 00 114 860	VKM 16550 A	99...10 2.0 16V Mot. F4R
2.0	Motor	Tensionador da correia sincronizadora	77 00 736 419	VKM 16112 H	99...10 2.0 16V Mot. F7R
2.0	Motor	Tensionador da correia sincronizadora	77 00 726 440	VKM 16101 H	99...10 2.0 8V Mot. F3R
2.0	Motor	Tensionador da correia sincronizadora	77 01 468 167	VKM 4803	99...10 2.0 8V Mot. F3R
2.0	Suspensão	Pivô esquerdo/direito	7701468411	VKDS 4752	99...10 2.0 8/16V

RENAULT - SYMBOL					
1.6	Direção	Articulação axial	77 01 472 120	VKY 4929	09...12 1.6 8/16V c/ DH, SMI Compr. 300 mm
1.6	Direção	Terminal de direção dir.	7701047416	VKY 4865	09...12 1.6 8/16V Compr. 90 mm
1.6	Direção	Terminal de direção esq.	7701047415	VKY 4864	09...12 1.6 8/16V Compr. 90 mm
1.6	Embreagem	Desengate	77 00 102 781	VKC 2433 H	09...12 1.6 16V
1.6	Motor	Bomba d'água	7700861686, 8200146298	VKPC 86416 A	09...12 1.6 16V Mot. K4M
1.6	Motor	Bomba d'água	77 00 864 596, 82 00 088 660, 82 00 088 663	VKPC 86415 A	09...12 1.6 8V Mot. K7M
1.6	Motor	Polia da correia de serviço	77 00 102 931, 77 00 104 092	VKM 4802	09...12 1.6 16V Mot. K4M c/ AC
1.6	Motor	Polia da correia de serviço	77 00 274 039	VKM 36053	09...12 1.6 16V Mot. K4M c/ e s/ AC
1.6	Motor	Polia da correia de serviço	77 00 102 931, 77 00 104 092	VKM 4802	09...12 1.6 8V Mot. K7M c/ AC
1.6	Motor	Polia da correia de serviço	77 00 274 039	VKM 36053	09...12 1.6 8V Mot. K7M s/ AC/DH
1.6	Motor	Polia da correia sincronizadora	77 00 107 150	VKM 4597	09...12 1.6 16V Mot. K4M
1.6	Motor	Tensionador da correia de serviço	82 00 761 529	VKM 4907	09...12 1.6 16V Mot. K4M c/ AC
1.6	Motor	Tensionador da correia de serviço	77 00 105 325	VKM 4801	09...12 1.6 16V Mot. k4M s/ AC

Catálogo de aplicação automotiva

2013



Linha leve

Mot.	Posição Grupo	Posição	Nº Montadora	Designação SKF	Observações
RENAULT - SYMBOL					
1.6	Motor	Tensionador da correia de serviço	77 00 870 495	VKM 36082	09...12 1.6 8V Mot. K7M c/ AC
1.6	Motor	Tensionador da correia de serviço	82 00 761 529	VKM 4907	09...12 1.6 8V Mot. K7M c/ AC
1.6	Motor	Tensionador da correia de serviço	77 00 274 217	VKM 36081	09...12 1.6 8V Mot. K7M s/ AC
1.6	Motor	Tensionador da correia de serviço	77 00 105 325	VKM 4801	09...12 1.6 8V Mot. K7M
1.6	Motor	Tensionador da correia sincronizadora	77 00 108 117	VKM 16020 L	09...12 1.6 16V Mot. K4M
1.6	Motor	Tensionador da correia sincronizadora	82 00 211 784	VKM 16003 H	09...12 1.6 8V Mot. K7M
RENAULT - TRAFIC					
2.0	Câmbio	Eixo secundário, diant.	77 03 090 309	NU 2205 ECP	00...02 2.0
2.0	Diferencial	Caixa satélite	77 03 090 220	6006-2RS1	00...02 2.0
2.0	Diferencial	Coroa lat, dir. e esq.	77 03 090 216	32009 X/Q	00...02 2.0
2.0	Direção	Articulação axial	77 01 463 035	VKY 4968	00...02 2.0 Compr. 295 mm
2.0	Direção	Terminal de direção dir. e esq.	RE001343	VKY 4873	00...02 2.0 Compr. 100 mm
2.0	Eixo Dianteiro	Roda	77 01 462 021	BAH-0177 A	00...02 2.0
2.0	Eixo Dianteiro	Roda (Kit)	77 01 462 021	VKBA 909	00...02 2.0
2.0	Eixo Traseiro	Roda, ext.	77 03 090 268	30205 J2/Q	00...02 2.0
2.0	Eixo Traseiro	Roda, int.	77 03 090 341	32007 X/Q	00...02 2.0
2.0	Eixo Traseiro	Semi eixo	77 03 090 220	6006-2RS1	00...02 2.0
2.0	Embreagem	Apoio	77 03 090 151	6203-2RS1	00...02 2.0
2.0	Embreagem	Desengate	77 00 102 781	VKC 2433 H	00...02 2.0 8V Câmbio NE3
2.0	Motor	Alternador, diant.	20 18 182	6203-2RSH / C3HTVT200	00...02 2.0 Indel e Argelite
2.0	Motor	Alternador, tras.	20 93 148	6202-2RSH/C3GJN	00...02 2.0 Indel e Argelite
2.0	Motor	Bomba d'água	7701461405	VKPC 86602 A	00...02 2.0 Comb. Gas
2.0	Motor	Tensionador da correia sincronizadora	77 00 692 315	VKM 16200	00...02 2.0 Mot. J6R
2.0	Suspensão	Pivô esquerdo/direito	77 01 462 182	VKDS 4736	00...02 2.0
2.2	Câmbio	Eixo secundário, diant.	77 03 090 309	NU 2205 ECP	97...99 2.2
2.2	Diferencial	Caixa satélite	77 03 090 220	6006-2RS1	97...99 2.2
2.2	Diferencial	Coroa lat, dir. e esq.	77 03 090 216	32009 X/Q	97...99 2.2
2.2	Direção	Terminal de direção dir. e esq.	RE001343	VKY 4873	97...99 2.2 Compr. 100 mm
2.2	Direção	Articulação axial	77 01 463 035	VKY 4968	97...99 2.2 Compr. 295 mm
2.2	Eixo Dianteiro	Roda	77 01 462 021	BAH-0177 A	97...99 2.2
2.2	Eixo Dianteiro	Roda (Kit)	77 01 462 021	VKBA 909	97...99 2.2
2.2	Eixo Traseiro	Roda, ext.	77 03 090 268	30205 J2/Q	97...99 2.2
2.2	Eixo Traseiro	Roda, int.	77 03 090 341	32007 X/Q	97...99 2.2
2.2	Eixo Traseiro	Semi eixo	77 03 090 220	6006-2RS1	97...99 2.2
2.2	Embreagem	Apoio	77 03 090 151	6203-2RS1	97...99 2.2
2.2	Embreagem	Desengate	7704001363	VKC 2189 H	97...99 2.2

Catálogo de aplicação automotiva

2013

Linha leve



Mot.	Posição Grupo	Posição	Nº Montadora	Designação SKF	Observações
RENAULT - TRAFIC					
2.2	Motor	Alternador, diant.	20 18 182	6203-2RSH / C3HTVT200	97...99 2.2 Indel e Argelite
2.2	Motor	Alternador, tras.	20 93 148	6202-2RSH/C3GJN	97...99 2.2 Indel e Argelite
2.2	Motor	Bomba d'água	7701461405	VKPC 86602 A	97...99 2.2 Comb. Gas
2.2	Motor	Tensionador da correia sincronizadora	77 00 692 315	VKM 16200	97...99 2.2 Mot. J7T
2.2	Motor	Tensionador da correia sincronizadora	77 00 871 168	VKM 16204	97...99 2.2 8V Mot. J7T, de Nº F241443
2.2	Suspensão	Pivô esquerdo/direito	77 01 462 182	VKDS 4736	97...99 2.2
2.2	Transmissão	Junta Fixa	7702096437, 7702096438	VKJA 41025 A	91...99 2.2 8V (25 27 87), T1

RENAULT - TWINGO					
1.0	Direção	Articulação axial	77 01 459 517	VKY 4906	98...02 1.0 c/ DM Compr. 295 mm
1.0	Direção	Terminal de direção dir.	7701047416	VKY 4865	98...02 1.0
1.0	Direção	Terminal de direção esq.	7701047415	VKY 4864	98...02 1.0
1.0	Eixo Dianteiro	Roda	77 01 205 778	BT2B 445620 BB	98...02 1.0
1.0	Eixo Dianteiro	Roda (Kit)	77 01 205 778	VKBA 3496	98...02 1.0
1.0	Eixo Traseiro	Roda	77 01 205 812	BT2B 445539 CC	98...02 1.0
1.0	Eixo Traseiro	Roda (Kit)	77 01 205 812	VKBA 3525	98...02 1.0
1.0	Embreagem	Desengate	77 00 102 781	VKC 2433 H	98...02 1.0 8V Câmbio JB1
1.0	Motor	Tensionador da correia sincronizadora	77 00 736 085	VKM 16000 H	98...02 1.0 8V Mot. D7D
1.0	Suspensão	Pivô esquerdo/direito	77 01 462 182	VKDS 4726	98...02 1.0
1.2	Direção	Articulação axial	77 01 459 517	VKY 4906	93...99 1.2 c/ DM Compr. 295 mm
1.2	Direção	Terminal de direção dir.	7701047416	VKY 4865	93...99 1.2
1.2	Direção	Terminal de direção esq.	7701047415	VKY 4864	93...99 1.2
1.2	Eixo Dianteiro	Roda	77 01 205 778	BT2B 445620 BB	93...99 1.2
1.2	Eixo Dianteiro	Roda (Kit)	77 01 205 778	VKBA 3496	93...99 1.2
1.2	Eixo Traseiro	Roda	77 01 205 812	BT2B 445539 CC	93...99 1.2
1.2	Eixo Traseiro	Roda (Kit)	77 01 205 812	VKBA 3525	93...99 1.2
1.2	Embreagem	Desengate	77 00 869 415, 77 00 725 237	VKC 2191 H	93...99 1.2 8V
1.2	Motor	Bomba d'água	77 01 467 642, 77 00 274 330, 77 00 105 378	VKPC 86217	93...96 1.2 8V Mot. C3G c/ AC
1.2	Motor	Bomba d'água	77 01 467 153	VKPC 86212	93...96 1.2 8V Mot. C3G s/ AC
1.2	Motor	Bomba d'água	77 00 864 596, 82 00 088 660	VKPC 86215	96...01 1.2 8V Mot. D7F
1.2	Motor	Polia da correia de serviço	82 00 040 161	VKM 4807	93...99 1.2 16V Mot. D4F c/ AC/DH
1.2	Motor	Polia da correia de serviço	82 00 136 224	VKM 4808	96...01 1.2 8V Mot. D7F
1.2	Motor	Tensionador da correia de serviço	77 00 272 652	VKM 36004	93...96 1.2 8V Mot. C3G c/ AC
1.2	Motor	Tensionador da correia de serviço	77 00 860 884	VKM 36009	93...96 1.2 8V Mot. C3G
1.2	Motor	Tensionador da correia de serviço	•	VKM 36007	93...96 1.2 8V Mot. C3G s/ AC



RENAULT

Catálogo de aplicação automotiva

2013

Linha leve



Mot.	Posição Grupo	Posição	Nº Montadora	Designação SKF	Observações
RENAULT - TWINGO					
1.2	Motor	Tensionador da correia sincronizadora	82 00 035 827	VKM 4617	93...99 1.2 16V Mot. D4F
1.2	Motor	Tensionador da correia sincronizadora	77 00 736 085	VKM 16000 H	96...01 1.2 8V Mot. D7F
1.2	Suspensão	Pivô esquerdo/direito	77 01 462 182	VKDS 4726	93...99 1.2

SEAT - CORDOBA					
1.0	Embreagem	Desengate	085141165 E/H	VKC 2220	09/96...06/99 1.0 16V
1.0	Embreagem	Desengate	02A141165 A, 02A141165 D	VKC 2241	95... 1.0 16V Câmbio MQ-02A
1.6	Direção	Articulação axial	6K422803D	VKY 4951	99...02 1.6 8V c/ DH Compr. 320 mm
1.6	Direção	Articulação axial	191 422 821 A	VKY 6128	99...02 1.6 8V c/ DH, TRW Compr. 338 mm
1.6	Direção	Articulação axial	6Q0423803B	VKY 4940	99...02 1.6 8V c/ DH, TRW Compr. 300 mm
1.6	Direção	Articulação axial	6K0422803	VKY 4975	99...02 1.6 8V c/ DH, ZF Compr. 345 mm
1.6	Direção	Terminal de direção dir.	6K0422812	VKY 4836	99...02 1.6 8V c/ DH Compr. 94 mm Pino Ø 12,7 mm
1.6	Direção	Terminal de direção esq.	6K0422811	VKY 4837	99...02 1.6 8V c/ DH Compr. 94 mm Pino Ø 12,7 mm
1.6	Direção	Terminal de direção dir.	191419812	VKY 4863	99...02 1.6 8V c/ DM/DH, ZF/ TRW Compr. 74 mm Pino Ø 12,7 mm
1.6	Direção	Terminal de direção esq.	191419811	VKY 4862	99...02 1.6 8V c/ DM/DH, ZF/ TRW Compr. 74 mm Pino Ø 12,7 mm
1.6	Direção	Terminal de direção dir.	6Q0423812	VKY 4821	99...02 1.6 8V Mecanismo SMI/ Koyo Compr. 93 mm Pino Ø 13,3 mm
1.6	Direção	Terminal de direção esq.	6Q0423811	VKY 4822	99...02 1.6 8V Mecanismo SMI/ Koyo Compr. 93 mm Pino Ø 13,3 mm
1.6	Eixo Dianteiro	Roda	357 498 625	BAHB 311443 B	93...01 1.6 8V
1.6	Eixo Dianteiro	Roda (Kit)	357 498 625	VKBA 1358	93...01 1.6 8V
1.6	Eixo Traseiro	Roda, ext.	311 405 645 1, 191 598 625	BT1-0606/Q	96...09/99 1.6 8V
1.6	Eixo Traseiro	Roda, int.	311 405 625 1F	BT1-0607/Q	96...09/99 1.6 8V
1.6	Eixo Traseiro	Roda (Kit)	191 598 625	VKBA 4529 A	96...09/99 1.6 8V
1.6	Embreagem	Desengate	020141165 G/H	VKC 2195	02/93...12/05 1.6 8V
1.6	Embreagem	Desengate	085141165 E/H	VKC 2220	02/96... 1.6 8V
1.6	Embreagem	Desengate	02A141165 A, 02A141165 D	VKC 2241	95... 1.6 8V Câmbio MQ-02A
1.6	Motor	Bomba d'água	036 121 005 D	VKPC 81411 A	99...02 1.6 8V c/ Multi-V
1.6	Motor	Bomba d'água	030121005 T	VKPC 81210 A	99...02 1.6 8V s/ Multi-V
1.6	Motor	Tensionador da correia de serviço	06A 903 315 E	VKM 31011 L	99...02 1.6 8V
1.6	Motor	Tensionador da correia sincronizadora	026109243 E	VKM 11000 H	99...02 1.6 8V Mot. AP
1.6	Suspensão	Pivô esquerdo/direito	357407365A	VKDS 4728	99...02 1.6 8V
1.6	Transmissão	Coifa lado câmbio	191498201 B	VKJP 84877	99...02 1.6 8V (64 25 96)
1.6	Transmissão	Coifa lado roda	1H0 498203 A	VKJP 3112	95...99 1.6 8V Câmbio AT (86 25 125)
1.8	Direção	Articulação axial	6K422803D	VKY 4951	95...99 1.8 8V c/ DH Compr. 320 mm
1.8	Direção	Articulação axial	6Q0423803B	VKY 4940	95...99 1.8 8V c/ DH, TRW Compr. 300 mm
1.8	Direção	Articulação axial	191 422 821 A	VKY 6128	95...99 1.8 8V c/ DH, TRW Compr. 338 mm
1.8	Direção	Articulação axial	6K0422803	VKY 4975	95...99 1.8 8V c/ DH, ZF Compr. 345 mm

Catálogo de aplicação automotiva

2013

Linha leve



Mot.	Posição Grupo	Posição	Nº Montadora	Designação SKF	Observações
SEAT - CORDOBA					
1.8	Direção	Terminal de direção dir.	191419812	VKY 4863	95...99 1.8 8V c/ DM/DH, ZF/TRW Compr. 74 mm Pino Ø 12,7 mm
1.8	Direção	Terminal de direção esq.	191419811	VKY 4862	95...99 1.8 8V c/ DM/DH, ZF/TRW Compr. 74 mm Pino Ø 12,7 mm
1.8	Direção	Terminal de direção dir.	6Q0423812	VKY 4821	95...99 1.8 8V Mecanismo SMI/Koyo Compr. 93 mm Pino Ø 13,3 mm
1.8	Direção	Terminal de direção esq.	6Q0423811	VKY 4822	95...99 1.8 8V Mecanismo SMI/Koyo Compr. 93 mm Pino Ø 13,3 mm
1.8	Direção	Terminal de direção dir.	6K0422812	VKY 4836	95...99 1.8 8V c/ DH Compr. 94 mm Pino Ø 12,7 mm
1.8	Direção	Terminal de direção esq.	6K0422811	VKY 4837	95...99 1.8 8V c/ DH Compr. 94 mm Pino Ø 12,7 mm
1.8	Eixo Dianteiro	Roda	357 498 625	BAHB 311443 B	93...01 1.8 8V
1.8	Eixo Dianteiro	Roda (Kit)	357 498 625	VKBA 1358	93...01 1.8 8V
1.8	Eixo Traseiro	Roda, ext.	311 405 645 1, 191 598 625	BT1-0606/Q	96...09/99 1.8 8V
1.8	Eixo Traseiro	Roda, int.	311 405 625 1F	BT1-0607/Q	96...09/99 1.8 8V
1.8	Eixo Traseiro	Roda (Kit)	191 598 625	VKBA 4529 A	96...09/99 1.8 8V
1.8	Embreagem	Desengate	020141165 G/H	VKC 2195	02/93...06/99 1.8 8V
1.8	Embreagem	Desengate	02A141165 A, 02A141165 D	VKC 2241	95... 1.8 8V Câmbio MQ-02A
1.8	Motor	Bomba d'água	036 121 005 D	VKPC 81411 A	95...99 1.8 8V c/ Multi-V
1.8	Motor	Bomba d'água	030121005 T	VKPC 81210 A	95...99 1.8 8V s/ Multi-V
1.8	Motor	Tensionador da correia de serviço	06A 903 315 E	VKM 31011 L	95...99 1.8 8V
1.8	Motor	Tensionador da correia sincronizadora	026109243 E	VKM 11000 H	95...99 1.8 8V Mot. AP
1.8	Suspensão	Pivô esquerdo/direito	357407365A	VKDS 4728	95...99 1.8 8V
1.8	Transmissão	Coifa lado câmbio	193498202 A	VKJP 84881	04/95...09/99 1.8 8V Ver. GLX/SE (57 21 93)
1.8	Transmissão	Coifa lado câmbio	191498201 B	VKJP 84877	95...99 1.8 8V Exceto GLX/SE (64 25 96)

SEAT - IBIZA					
1.0	Direção	Articulação axial	6K422803D	VKY 4951	94...03 1.0 8/16V c/ DH Compr. 320 mm
1.0	Direção	Articulação axial	191 422 821 A	VKY 6128	94...03 1.0 8/16V c/ DH, TRW Compr. 338 mm
1.0	Direção	Articulação axial	6Q0423803B	VKY 4940	94...03 1.0 8/16V c/ DH, TRW Compr. 300 mm
1.0	Direção	Articulação axial	6K0422803	VKY 4975	94...03 1.0 8/16V c/ DH, ZF Compr. 345 mm
1.0	Direção	Terminal de direção dir.	6K0422812	VKY 4836	94...03 1.0 8/16V c/ DH Compr. 94 mm Pino Ø 12,7 mm
1.0	Direção	Terminal de direção esq.	6K0422811	VKY 4837	94...03 1.0 8/16V c/ DH Compr. 94 mm Pino Ø 12,7 mm
1.0	Direção	Terminal de direção dir.	191419812	VKY 4863	94...03 1.0 8/16V c/ DM/DH, ZF/TRW Compr. 74 mm Pino Ø 12,7 mm
1.0	Direção	Terminal de direção esq.	191419811	VKY 4862	94...03 1.0 8/16V c/ DM/DH, ZF/TRW Compr. 74 mm Pino Ø 12,7 mm
1.0	Direção	Terminal de direção dir.	6Q0423812	VKY 4821	94...03 1.0 8/16V Mecanismo SMI/Koyo Compr. 93 mm Pino Ø 13,3 mm
1.0	Direção	Terminal de direção esq.	6Q0423811	VKY 4822	94...03 1.0 8/16V Mecanismo SMI/Koyo Compr. 93 mm Pino Ø 13,3 mm
1.0	Embreagem	Desengate	085 141 165 E/H	VKC 2220	03/93...02/02 1.0 16V
1.0	Embreagem	Desengate	02A141165 A, 02A141165 D	VKC 2241	95... 1.0 16V Câmbio MQ-02A

Catálogo de aplicação automotiva

2013

Linha leve



Mot.	Posição Grupo	Posição	Nº Montadora	Designação SKF	Observações
SEAT - IBIZA					
1.0	Motor	Polia da correia de serviço	030145299 C/F	VKM 4839	94...03 1.0 8/16V
1.0	Suspensão	Pivô esquerdo/direito	357407365A	VKDS 4728	94...03 1.0 8/16V
1.0	Transmissão	Coifa lado câmbio	192498201B	VKJP 84877	94...03 1.0 Exceto GLX/SE (64 25 96)
1.6	Direção	Articulação axial	6K422803D	VKY 4951	99...02 1.6 8V c/ DH Compr. 320 mm
1.6	Direção	Articulação axial	191 422 821 A	VKY 6128	99...02 1.6 8V c/ DH, TRW Compr. 338 mm
1.6	Direção	Articulação axial	6Q0423803 B	VKY 4940	99...02 1.6 8V c/ DH, TRW Compr. 300 mm
1.6	Direção	Articulação axial	6K0422803	VKY 4975	99...02 1.6 8V c/ DH, ZF Compr. 345 mm
1.6	Direção	Terminal de direção dir.	191419812	VKY 4863	99...02 1.6 8V c/ DM/DH, ZF/ TRW Compr. 74 mm Pino Ø 12,7 mm
1.6	Direção	Terminal de direção esq.	191419811	VKY 4862	99...02 1.6 8V c/ DM/DH, ZF/ TRW Compr. 74 mm Pino Ø 12,7 mm
1.6	Direção	Terminal de direção dir.	6Q0423812	VKY 4821	99...02 1.6 8V Mecanismo SMI/ Koyo Compr. 93 mm Pino Ø 13,3 mm
1.6	Direção	Terminal de direção esq.	6Q0423811	VKY 4822	99...02 1.6 8V Mecanismo SMI/ Koyo Compr. 93 mm Pino Ø 13,3 mm
1.6	Direção	Terminal de direção dir.	6K0422812	VKY 4836	99...02 1.6 8V c/ DH Compr. 94 mm Pino Ø 12,7 mm
1.6	Direção	Terminal de direção esq.	6K0422811	VKY 4837	99...02 1.6 8V c/ DH Compr. 94 mm Pino Ø 12,7 mm
1.6	Eixo Dianteiro	Roda	357 498 625	BAHB 311443 B	93...01 1.6 8V
1.6	Eixo Dianteiro	Roda (Kit)	357 498 625	VKBA 1358	93...01 1.6 8V
1.6	Eixo Traseiro	Roda, ext.	311 405 645 1, 191 598 625	BT1-0606/Q	96...09/99 1.6 8V
1.6	Eixo Traseiro	Roda, int.	311 405 625 1F	BT1-0607/Q	96...09/99 1.6 8V
1.6	Eixo Traseiro	Roda (Kit)	191 598 625	VKBA 4529 A	96...09/99 1.6 8V
1.6	Embreagem	Desengate	085 141 165 E/H	VKC 2220	03/93...02/02 1.6 8V
1.6	Embreagem	Desengate	020141165 G/H	VKC 2195	09/94...02/02 1.6 8V
1.6	Embreagem	Desengate	02A141165 A, 02A141165 D	VKC 2241	95... 1.6 8V Câmbio MQ-02A
1.6	Motor	Bomba d'água	036 121 005 D	VKPC 81411 A	99...02 1.6 8V Mot. AP c/ Multi-V
1.6	Motor	Bomba d'água	030121005 T	VKPC 81210 A	99...02 1.6 8V Mot. AP s/ Multi-V
1.6	Motor	Polia da correia de serviço	030145299 C/F	VKM 4839	99...02 1.6 8V
1.6	Motor	Tensionador da correia de serviço	06A 903 315 E	VKM 31011 L	99...02 1.6 8V
1.6	Motor	Tensionador da correia de serviço	030 145 299 C/F	VKM 31015 L	99...02 1.6 8V c/ AC
1.6	Motor	Tensionador da correia sincronizadora	026109243 E	VKM 11000 H	99...02 1.6 8V Mot. AP
1.6	Motor	Tensionador da correia sincronizadora	06A 109 479 / A/C/F	VKM 11113	99...02 1.6 8V Mot. AP
1.6	Suspensão	Pivô esquerdo/direito	357407365 A	VKDS 4728	99...02 1.6 8V
1.6	Transmissão	Coifa lado câmbio	192498201 B	VKJP 84877	99...02 1.6 Exceto GLX/SE (64 25 96)
1.6	Transmissão	Coifa lado roda	1H0 498203 A	VKJP 3112	99...02 1.6 8V (86 25 125)
1.8	Direção	Articulação axial	6K422803 D	VKY 4951	95...99 1.8 8V c/ DH Compr. 320 mm
1.8	Direção	Articulação axial	191 422 821 A	VKY 6128	95...99 1.8 8V c/ DH, TRW Compr. 338 mm
1.8	Direção	Articulação axial	6Q0423803 B	VKY 4940	95...99 1.8 8V c/ DH, TRW Compr. 300 mm
1.8	Direção	Articulação axial	6K0422803	VKY 4975	95...99 1.8 8V c/ DH, ZF Compr. 345 mm
1.8	Direção	Terminal de direção dir.	191419812	VKY 4863	95...99 1.8 8V c/ DM/DH, ZF/ TRW Compr. 74 mm Pino Ø 12,7 mm

Catálogo de aplicação automotiva

2013

Linha leve



Mot.	Posição Grupo	Posição	Nº Montadora	Designação SKF	Observações
SEAT - IBIZA					
1.8	Direção	Terminal de direção esq.	191419811	VKY 4862	95...99 1.8 8V c/ DM/DH, ZF/TRW Compr. 74 mm Pino Ø 12,7 mm
1.8	Direção	Terminal de direção dir.	6Q0423812	VKY 4821	95...99 1.8 8V Mecanismo SMI/Koyo Compr. 93 mm Pino Ø 13,3 mm
1.8	Direção	Terminal de direção esq.	6Q0423811	VKY 4822	95...99 1.8 8V Mecanismo SMI/Koyo Compr. 93 mm Pino Ø 13,3 mm
1.8	Direção	Terminal de direção dir.	6K0422812	VKY 4836	95...99 1.8 8V c/ DH Compr. 94 mm Pino Ø 12,7 mm
1.8	Direção	Terminal de direção esq.	6K0422811	VKY 4837	95...99 1.8 8V c/ DH Compr. 94 mm Pino Ø 12,7 mm
1.8	Eixo Dianteiro	Roda	357 498 625	BAHB 311443 B	93...01 1.8 8V
1.8	Eixo Dianteiro	Roda (Kit)	357 498 625	VKBA 1358	93...01 1.8 8V
1.8	Eixo Traseiro	Roda, ext.	311 405 645 1, 191 598 625	BT1-0606/Q	96...09/99 1.8 8V
1.8	Eixo Traseiro	Roda, int.	311 405 625 1F	BT1-0607/Q	96...09/99 1.8 8V
1.8	Eixo Traseiro	Roda (Kit)	191 598 625	VKBA 4529 A	96...09/99 1.8 8V
1.8	Embreagem	Desengate	020141165 G/H	VKC 2195	03/93...08/99 1.8 8V
1.8	Embreagem	Desengate	02A141165 A, 02A141165 D	VKC 2241	95... 1.8 8V Câmbio MQ-02A
1.8	Motor	Bomba d'água	036 121 005 D	VKPC 81411 A	95...99 1.8 8V Mot. AP c/ Multi-V
1.8	Motor	Bomba d'água	030121005 T	VKPC 81210 A	95...99 1.8 8V Mot. AP s/ Multi-V
1.8	Motor	Tensionador da correia de serviço	06A 903 315 E	VKM 31011 L	95...99 1.8 8V
1.8	Motor	Tensionador da correia sincronizadora	026109243 E	VKM 11000 H	95...99 1.8 8V Mot. AP
1.8	Suspensão	Pivô esquerdo/direito	357407365 A	VKDS 4728	95...99 1.8 8V
1.8	Transmissão	Coifa lado câmbio	194498202 A	VKJP 84881	95...99 1.8 8V (57 21 93)

SEAT - INCA					
1.6	Direção	Articulação axial	191 422 821 A	VKY 6128	99...02 1.6 8V c/ DH, TRW Compr. 338 mm
1.6	Direção	Articulação axial	6K0422803	VKY 4975	99...02 1.6 8V c/ DH, ZF Compr. 345 mm
1.6	Direção	Terminal de direção dir.	191419812	VKY 4863	99...02 1.6 8V c/ DM/DH, ZF/TRW Compr. 74 mm Pino Ø 12,7 mm
1.6	Direção	Terminal de direção esq.	191419811	VKY 4862	99...02 1.6 8V c/ DM/DH, ZF/TRW Compr. 74 mm Pino Ø 12,7 mm
1.6	Embreagem	Desengate	020141165 G/H	VKC 2195	11/95...05/98 1.6 8V
1.6	Embreagem	Desengate	085141165 E/H	VKC 2220	11/95...05/98 1.6 8V
1.6	Embreagem	Desengate	02A141165 A, 02A141165 D	VKC 2241	95... 1.6 8V Câmbio MQ-02A
1.6	Suspensão	Pivô esquerdo/direito	357407365 A	VKDS 4728	99...02 1.6 8V
1.6	Transmissão	Coifa lado câmbio	195 498202 A	VKJP 84881	99...02 1.6 8V Exceto GLX/SE (57 21 93)
1.6	Transmissão	Coifa lado câmbio	193 498201 B	VKJP 84877	99...02 1.6 8V Exceto GLX/SE (64 25 96)
1.6	Transmissão	Coifa lado roda	1H0 498203 A	VKJP 3112	11/98... 1.6 8V (86 25 125)

SMART - FORTWO					
1.0	Eixo Traseiro	Roda	•	BAR-0051/VK210	03/00...01/04 1.0 12V Cabrio
1.0	Eixo Traseiro	Roda (Kit)	•	VKBA 6625	03/00...01/04 1.0 12V Cabrio
1.0	Eixo Traseiro	Roda	•	BAR-0149 AA / VK210	01/07...04/10 1.0 12V
1.0	Eixo Traseiro	Roda (Kit)	•	VKBA 6627	01/07...04/10 1.0 12V



SEAT / SMART

Catálogo de aplicação automotiva

2013

Linha leve



Mot.	Posição Grupo	Posição	Nº Montadora	Designação SKF	Observações
SUBARU - FORESTER					
2.0	Eixo Dianteiro	Roda	•	FW176	98...08 2.0 16V
2.0	Eixo Dianteiro	Roda (Kit)	•	VKBA 3235	08/97...11/07 2.0 16V 4x4
2.0	Eixo Traseiro	Roda	•	GRW175	98...08 2.0 16V AWD
2.0	Eixo Traseiro	Roda (Kit)	•	VKBA 3236	08/97...11/07 2.0 16V 4x4
2.0	Embreagem	Desengate	30502-AA051	VKC 3613	97...02 2.0 16V
2.0	Embreagem	Desengate	30502-12U00, 30502-AA080	VKC 3620	98...02 2.0 16V Mod. S Turbo
2.0	Motor	Bomba d'água	21111-AA000	VKPC 99407	97...00 2.0 16V Mot. EJ20J/ EJ202
2.0	Motor	Bomba d'água	21111-AA022 / AA023	VKPC 98001	98...04 2.0 16V Mod. S Turbo Mot. EJ206
2.0	Motor	Polia da correia de serviço	73131-AC000, 73131-FC000	VKM 68001	97...07 2.0 16V Mot. EJ20J/ EJ205/ EJ201
2.0	Motor	Polia da correia sincronizadora	13073-AA190	VKM 88004	02...07 2.0 16V Mot. EJ201
2.0	Motor	Polia da correia sincronizadora	13073-AA220 / AA230	VKM 88008	02... 2.0 16V Mod. S Turbo Mot. EJ205/ EJ204
2.0	Motor	Polia da correia sincronizadora	13073-AA200	VKM 88007	97...02 2.0 16V Mod. S Turbo Mot. EJ206
2.0	Motor	Polia da correia sincronizadora	13073-AA081 / AA082/AA140	VKM 88000	97... 2.0 16V Mot. EJ20J/ EJ205/ EJ201/ EJ204
2.0	Motor	Polia da correia sincronizadora	13085-AA010 / AA070/AA080 / AA100	VKM 88001	97... 2.0 16V Mot. EJ20J/ EJ205/ EJ201/ EJ204
2.0	Motor	Tensionador da correia sincronizadora	13033-AA001/ AA002/AA040	VKM 78005	97... 2.0 16V Mot. EJ20J/ EJ205/ EJ201/ EJ204
2.5	Eixo Dianteiro	Roda	•	FW176	98...08 2.5 16V
2.5	Motor	Polia da correia sincronizadora	13073-AA190	VKM 88004	06... 2.5 16V Mot. EJ253, SOHC
2.5	Motor	Polia da correia sincronizadora	13073-AA081 / AA082/AA140	VKM 88000	06... 2.5 16V Mot. EJ253/ EJ255, SOHC/ DOHC
2.5	Motor	Polia da correia sincronizadora	13085-AA010 / AA070/AA080	VKM 88001	06... 2.5 16V Mot. EJ253/ EJ255, SOHC/ DOHC
2.5	Motor	Polia da correia sincronizadora	13073-AA220 / AA230	VKM 88008	06... 2.5 16V Mot. EJ255, DOHC
2.5	Motor	Tensionador da correia sincronizadora	13033-AA001 / AA002/AA040	VKM 78005	06... 2.5 16V Mot. EJ253/ EJ255, SOHC/ DOHC

SUBARU - IMPRENZA					
1.5	Eixo Dianteiro	Roda (Kit)	•	VKBA 6885	08...09 1.5 16V
1.5	Motor	Polia da correia sincronizadora	13073-AA081 / AA082/AA140 / AA142/AA180	VKM 88000	08...09 1.5 16V
1.5	Motor	Polia da correia sincronizadora	13073-AA081 / AA082/AA140 / AA142/AA180	VKM 88000	08...09 1.5 16V
1.5	Motor	Polia da correia sincronizadora	13085-AA010 / AA070/AA080 / AA100	VKM 88001	08...09 1.5 16V
1.5	Motor	Polia da correia sincronizadora	13073-AA220 / AA230	VKM 88008	08...09 1.5 16V
1.5	Motor	Tensionador da correia sincronizadora	13033-AA001 / AA002/AA040 / AA041/AA042	VKM 78005	08...09 1.5 16V

Catálogo de aplicação automotiva

2013

Linha leve



Mot.	Posição Grupo	Posição	Nº Montadora	Designação SKF	Observações
SUBARU - IMPRENZA					
1.6	Eixo Dianteiro	Roda (Kit)	•	VKBA 3235	93...00 1.6
1.6	Eixo Traseiro	Roda (Kit)	•	VKBA 3236	93...00 1.6 4x4
1.6	Eixo Traseiro	Roda	•	GRW175	93...03 1.6 AWD
1.6	Eixo Traseiro	Roda (Kit)	•	VKBA 3281	93...00 1.6 s/ ABS
1.6	Eixo Traseiro	Roda (Kit)	•	VKBA 6897	93...00 1.6 c/ ABS
1.6	Embreagem	Desengate	30502-AA051	VKC 3613	10/94...97 1.6 16V
1.6	Embreagem	Desengate	30502-AA090, 30502-AA091	VKC 3660	93...09/94 1.6 16V
1.6	Embreagem	Desengate	30502-AA051	VKC 3613	93...97 1.6 16V 4x4
1.6	Motor	Bomba d'água	21111-AA000	VKPC 99407	93...97 1.6 16V
1.6	Motor	Polia da correia de serviço	73014-AA010	VKM 68000	93...97 1.6 16V Polia AC
1.6	Motor	Polia da correia sincronizadora	13073-AA081 / AA082/AA140 / AA142/AA180	VKM 88000	93...97 1.6 16V
1.6	Motor	Polia da correia sincronizadora	13073-AA081 / AA082/AA140 / AA142/AA180	VKM 88000	93...97 1.6 16V
1.6	Motor	Polia da correia sincronizadora	13085-AA010 / AA070/AA080 / AA100	VKM 88001	93...97 1.6 16V
1.6	Motor	Tensionador da correia sincronizadora	13069-AA034 / AA035/AA036 / AA037	VKM 78000	93...97 1.6 16V
1.8	Eixo Dianteiro	Roda (Kit)	•	VKBA 3235	93...00 1.8
1.8	Eixo Traseiro	Roda (Kit)	•	VKBA 3236	93...00 1.8 4x4
1.8	Eixo Traseiro	Roda	•	GRW175	93...03 1.8 AWD
1.8	Eixo Traseiro	Roda (Kit)	•	VKBA 3281	93...00 1.8 s/ ABS
1.8	Eixo Traseiro	Roda (Kit)	•	VKBA 6897	93...00 1.8 c/ ABS
1.8	Embreagem	Desengate	30502-AA090, 30502-AA091	VKC 3660	93...97 1.8 16V
1.8	Embreagem	Desengate	30502-AA051	VKC 3613	93...97 1.8 16V 4x4
1.8	Motor	Bomba d'água	21111-AA000	VKPC 99407	93...97 1.8 16V
1.8	Motor	Polia da correia de serviço	73131-AC000, 73131-FC000	VKM 68001	93...97 1.8 16V Polia AC
1.8	Motor	Polia da correia sincronizadora	13073-AA081 / AA082/AA140 / AA142/AA180	VKM 88000	93...97 1.8 16V
1.8	Motor	Polia da correia sincronizadora	13073-AA081 / AA082/AA140 / AA142/AA180	VKM 88000	93...97 1.8 16V
1.8	Motor	Polia da correia sincronizadora	13085-AA010 / AA070/AA080 / AA100	VKM 88001	93...97 1.8 16V
1.8	Motor	Tensionador da correia sincronizadora	13069-AA034 / AA035/AA036 / AA037	VKM 78000	93...97 1.8 16V
2.0	Eixo Dianteiro	Roda (Kit)	•	VKBA 6885	08... 2.0 16V 4x4
2.0	Eixo Dianteiro	Roda (Kit)	•	VKBA 3235	94...07 2.0
2.0	Eixo Traseiro	Roda	•	GRW175	94...03 2.0 AWD
2.0	Eixo Traseiro	Roda (Kit)	•	VKBA 3281	94...00 2.0 s/ ABS



SUBARU

Catálogo de aplicação automotiva

2013

Linha leve



Mot.	Posição Grupo	Posição	Nº Montadora	Designação SKF	Observações
SUBARU - IMPRENZA					
2.0	Eixo Traseiro	Roda (Kit)	•	VKBA 6897	94...00 2.0 c/ ABS
2.0	Eixo Traseiro	Roda (Kit)	•	VKBA 3236	94...05 2.0 4x4
2.0	Embreagem	Desengate	30502-AA051	VKC 3613	94...00 2.0 16V
2.0	Embreagem	Desengate	30502-12U00, 30502-AA080	VKC 3620	94...00 2.0 16V Mod. Turbo
2.0	Motor	Bomba d'água	21111-AA000	VKPC 99407	94...05 2.0 16V
2.0	Motor	Polia da correia sincronizadora	13073-AA081 / AA082/AA140 / AA142/AA180	VKM 88000	01... 2.0 16V
2.0	Motor	Polia da correia sincronizadora	13073-AA081 / AA082/AA140 / AA142/AA180	VKM 88000	01... 2.0 16V
2.0	Motor	Polia da correia sincronizadora	13085-AA010 / AA070/AA080 / AA100	VKM 88001	01... 2.0 16V
2.0	Motor	Polia da correia sincronizadora	13073-AA220 / AA230	VKM 88008	01... 2.0 16V
2.0	Motor	Polia da correia sincronizadora	13085-AA010 / AA070/AA080 / AA100	VKM 88001	06/98...00 2.0 16V EJ201
2.0	Motor	Polia da correia sincronizadora	13073-AA190	VKM 88004	06/98...00 2.0 16V EJ201
2.0	Motor	Polia da correia sincronizadora	13073-AA081 / AA082/AA140 / AA142/AA180	VKM 88000	94...00 2.0 16V Mot. EJ20E/ EJ201
2.0	Motor	Polia da correia sincronizadora	13073-AA081 / AA082/AA140 / AA142/AA180	VKM 88000	94...06/98 2.0 16V Mot. EJ20E
2.0	Motor	Polia da correia sincronizadora	13085-AA010 / AA070/AA080 / AA100	VKM 88001	94...09/96 2.0 16V Mot. EJ20E
2.0	Motor	Tensionador da correia sincronizadora	13033-AA001/ AA002/AA040/ AA041/AA042	VKM 78005	01... 2.0 16V
2.0	Motor	Tensionador da correia sincronizadora	13033-AA001 / AA002/AA040 / AA041/AA042	VKM 78005	10/96...00 2.0 16V Mot. EJ20E/ EJ201
2.0	Motor	Tensionador da correia sincronizadora	13069-AA034 / AA035/AA036 / AA037	VKM 78000	94...09/96 2.0 16V Mot. EJ20E
2.5	Eixo Dianteiro	Roda	•	FW176	05...07 2.5
2.5	Eixo Dianteiro	Roda (Kit)	•	VKBA 3235	00...07 2.5
2.5	Eixo Dianteiro	Roda (Kit)	•	VKBA 6885	08... 2.5 16V
2.5	Eixo Traseiro	Roda (Kit)	•	VKBA 3236	00...07 2.5 16V
2.5	Motor	Polia da correia de serviço	73131-AC000, 73131-FC000	VKM 68001	01...05 2.5 16V
2.5	Motor	Polia da correia de serviço	73131-AC000, 73131-FC000	VKM 68001	05...07 2.5 16V
2.5	Motor	Polia da correia sincronizadora	13073-AA081 / AA082/AA140 / AA142/AA180	VKM 88000	05... 2.5 16V
2.5	Motor	Polia da correia sincronizadora	13073-AA081 / AA082/AA140 / AA142/AA180	VKM 88000	05... 2.5 16V

Catálogo de aplicação automotiva

2013

Linha leve



Mot.	Posição Grupo	Posição	Nº Montadora	Designação SKF	Observações
SUBARU - IMPRENZA					
2.5	Motor	Polia da correia sincronizadora	13085-AA010 / AA070/AA080 / AA100	VKM 88001	05... 2.5 16V
2.5	Motor	Polia da correia sincronizadora	13073-AA220 / AA230	VKM 88008	05... 2.5 16V
2.5	Motor	Tensionador da correia sincronizadora	13033-AA001 / AA002/AA040 / AA041/AA042	VKM 78005	05... 2.5 16V

SUBARU - LEGACY					
1.8	Eixo Dianteiro	Roda (Kit)	•	VKBA 3235	01/90...06/03 1.8 16V
1.8	Eixo Dianteiro	Roda	•	FW176	94...04 1.8 16V
1.8	Eixo Traseiro	Roda (Kit)	•	VKBA 3236	01/90...06/03 1.8 16V
1.8	Embreagem	Desengate	30502-AA051	VKC 3613	92...94 1.8 16V
1.8	Motor	Bomba d'água	21111-AA000	VKPC 99407	92...94 1.8 Mot. EJ18E
1.8	Motor	Polia da correia sincronizadora	13073-AA081 / AA082/AA140 / AA142/AA180	VKM 88000	92...94 1.8 Mot. EJ18E
1.8	Motor	Polia da correia sincronizadora	13073-AA081 / AA082/AA140 / AA142/AA180	VKM 88000	92...94 1.8 Mot. EJ18E
1.8	Motor	Polia da correia sincronizadora	13085-AA010 / AA070/AA080 / AA100	VKM 88001	92...94 1.8 Mot. EJ18E
1.8	Motor	Tensionador da correia sincronizadora	13069-AA034 / AA035/AA036 / AA037	VKM 78000	92...94 1.8 Mot. EJ18E
2.0	Eixo Dianteiro	Roda (Kit)	•	VKBA 3235	01/90...06/03 2.0 16V
2.0	Eixo Dianteiro	Roda	•	FW176	94...04 2.0 16V
2.0	Eixo Traseiro	Roda (Kit)	•	VKBA 3236	01/90...06/03 2.0 16V
2.0	Embreagem	Desengate	30502-AA051	VKC 3613	92...98 2.0
2.0	Motor	Bomba d'água	21111-AA000	VKPC 99407	92...03 2.0
2.0	Motor	Polia da correia sincronizadora	13073-AA081 / AA082/AA140 / AA142/AA180	VKM 88000	92...98 2.0 Mot. EJ20E
2.0	Motor	Polia da correia sincronizadora	13073-AA081 / AA082/AA140 / AA142/AA180	VKM 88000	92...98 2.0 Mot. EJ20E
2.0	Motor	Polia da correia sincronizadora	13085-AA010 / AA070/AA080 / AA100	VKM 88001	92...98 2.0 Mot. EJ20E
2.0	Motor	Polia da correia sincronizadora	13073-AA081 / AA082/AA140 / AA142/AA180	VKM 88000	98...03 2.0 Mot. EJ201
2.0	Motor	Polia da correia sincronizadora	13085-AA010 / AA070/AA080 / AA100	VKM 88001	98...03 2.0 Mot. EJ201
2.0	Motor	Polia da correia sincronizadora	13073-AA190	VKM 88004	98...03 2.0 Mot. EJ201
2.0	Motor	Tensionador da correia sincronizadora	13069-AA034 / AA035/AA036 / AA037	VKM 78000	92...98 2.0 Mot. EJ20E



SUBARU



Mot.	Posição Grupo	Posição	Nº Montadora	Designação SKF	Observações
SUBARU - LEGACY					
2.0	Motor	Tensionador da correia sincronizadora	13033-AA001 / AA002/AA040 / AA041/AA042	VKM 78005	98...03 2.0 Mot. EJ201
2.2	Eixo Dianteiro	Roda	•	FW176	94...04 2.2 16V
2.2	Eixo Dianteiro	Roda (Kit)	•	VKBA 3235	01/90...06/03 2.2 16V
2.2	Eixo Traseiro	Roda (Kit)	•	VKBA 3236	01/90...06/03 2.2 16V
2.2	Embreagem	Desengate	30502-AA051	VKC 3613	92...97 2.2
2.2	Embreagem	Desengate	30502-AA051	VKC 3613	97...98 2.5
2.2	Motor	Polia da correia sincronizadora	13073-AA081 / AA082/AA140 / AA142/AA180	VKM 88000	92...98 2.2 Mot. EJ22E
2.2	Motor	Polia da correia sincronizadora	13073-AA081 / AA082/AA140 / AA142/AA180	VKM 88000	92...98 2.2 Mot. EJ22E
2.2	Motor	Polia da correia sincronizadora	13085-AA010 / AA070/AA080 / AA100	VKM 88001	92...98 2.2 Mot. EJ22E
2.2	Motor	Tensionador da correia sincronizadora	13069-AA034 / AA035/AA036 / AA037	VKM 78000	92...98 2.2 Mot. EJ22E
2.5	Eixo Dianteiro	Roda	•	FW176	94...04 2.5 16V
2.5	Eixo Dianteiro	Roda (Kit)	•	VKBA 3235	01/90...06/03 2.5 16V
2.5	Eixo Traseiro	Roda (Kit)	•	VKBA 3236	01/90...06/03 2.5 16V
2.5	Motor	Bomba d'água	21111-AA000	VKPC 99407	97...03 2.5
2.5	Motor	Polia da correia sincronizadora	13073-AA081 / AA082/AA140 / AA142/AA180	VKM 88000	97...03 2.5 Mot. EJ251
2.5	Motor	Polia da correia sincronizadora	13085-AA010 / AA070/AA080 / AA100	VKM 88001	97...03 2.5 Mot. EJ251
2.5	Motor	Polia da correia sincronizadora	13073-AA190	VKM 88004	97...03 2.5 Mot. EJ251
2.5	Motor	Tensionador da correia sincronizadora	13033-AA001 / AA002/AA040 / AA041/AA042	VKM 78005	97...03 2.5 Mot. EJ251

SUBARU - OUTBACK					
2.5	Eixo Dianteiro	Roda (Kit)	•	VKBA 3235	01/96...06/03 2.5 16V
2.5	Eixo Dianteiro	Roda (Kit)	•	VKBA 6885	03...06 2.5 16V 4x4
2.5	Eixo Traseiro	Roda (Kit)	•	VKBA 6888	00...02 2.5 16V
2.5	Eixo Traseiro	Roda (Kit)	•	VKBA 3236	97...99 2.5 16V
2.5	Eixo Traseiro	Roda	•	BR930474	03...06 2.5 16V 4x4
2.5	Eixo Traseiro	Roda (Kit)	•	VKBA 6889	03...06 2.5 16V 4x4
2.5	Motor	Bomba d'água	21111-AA000	VKPC 99407	00...03 2.5 EJ251
2.5	Motor	Polia da correia de serviço	73131-AC000, 73131-FC000	VKM 68001	97...06 2.5 Mot. EJ25D/ EJ251/ EJ252
2.5	Motor	Polia da correia sincronizadora	13073-AA190	VKM 88004	00...06 2.5 Mot. EJ251/ EJ252
2.5	Motor	Polia da correia sincronizadora	13073-AA081 / AA082/AA140 / AA142/AA180	VKM 88000	97...06 2.5 Mot. EJ25D/ EJ251/ EJ252



Mot.	Posição Grupo	Posição	Nº Montadora	Designação SKF	Observações
SUBARU - OUTBACK					
2.5	Motor	Polia da correia sincronizadora	13085-AA010 / AA070/AA080 / AA100	VKM 88001	97...06 2.5 Mot. EJ25D/ EJ251/ EJ252
2.5	Motor	Polia da correia sincronizadora	13073-AA081 / AA082/AA140 / AA142/AA180	VKM 88000	97...98 2.5 Mot. EJ25D
2.5	Motor	Tensionador da correia sincronizadora	13033-AA001 / AA002/AA040 / AA041/AA042	VKM 78005	97...06 2.5 Mot. EJ25D/ EJ251/ EJ252
2.5	Transmissão	Junta fixa	•	VKJA 5899	03...06 2.5 Traseiro (25 29 72)
2.5	Transmissão	Junta fixa	•	VKJA 5901	03...06 2.5 Dianteiro (27 30 76)
2.5	Transmissão	Semi eixo	•	VKJC 7518	03...06 2.5 Traseiro (25 - 25 800)
2.5	Transmissão	Semi eixo	28321-AG011, 28321-AG021	VKJC 7515	03...06 2.5 Dianteiro (27 - 25 805)
3.0	Eixo Dianteiro	Roda (Kit)	•	VKBA 6885	04...09 3.0 4x4
3.0	Eixo Traseiro	Roda	•	BR930474	04...09 3.0 4x4
3.0	Eixo Traseiro	Roda (Kit)	•	VKBA 6889	04...09 3.0 4x4
3.0	Motor	Tensionador da correia de serviço	23769-AA001 / AA002	VKM 68002	04...09 3.0
3.0	Transmissão	Semi eixo	28321-AG011, 28321-AG021	VKJC 7515	04...06 3.0 Dianteiro (27 - 25 805)
3.0	Transmissão	Semi eixo	•	VKJC 7518	04...06 3.0 Traseiro (25 - 25 800)
3.0	Transmissão	Junta fixa	•	VKJA 5901	04...06 3.0 Dianteiro (27 30 76)
3.0	Transmissão	Junta fixa	•	VKJA 5899	04...06 3.0 Traseiro (25 29 72)

SUZUKI - BALENO					
1.6	Eixo Dianteiro	Roda (Kit)	•	VKBA 3799	95...00 1.6 16V
1.6	Eixo Traseiro	Roda (Kit)	•	VKBA 6980	95...00 1.6 16V c/ ABS
1.6	Eixo Traseiro	Roda (Kit)	•	VKBA 6979	95...00 1.6 16V s/ ABS
1.6	Embreagem	Desengate	09269-28006	VKC 3623	95...00 1.6 16V
1.6	Motor	Bomba d'água	17400-60810, 17400-60815	VKPC 96402	95...00 1.6 16V
1.6	Motor	Polia da correia de serviço	49160-50G10	VKM 66010	95...00 1.6 16V
1.6	Motor	Tensionador da correia sincronizadora	12810-71C00	VKM 76001	95...00 1.6 16V
1.6	Transmissão	Junta fixa	•	VKJA 5562	95...00 1.6 16V (25 21 72), T3
1.6	Transmissão	Coifa lado roda	•	VKJP 3106	95...00 1.6 16V (67 19 85)

SUZUKI - GRAND VITARA					
1.6	Eixo Dianteiro	Roda	•	GRW108	99...03 1.6 16V
1.6	Eixo Dianteiro	Roda	•	BTHB 1866046 AA/ QVC025	03/98...00 1.6 16V
1.6	Eixo Dianteiro	Roda (Kit)	•	VKBA 3922	03/98...00 1.6 16V
1.6	Eixo Dianteiro	Roda (Kit)	•	VKBA 6872	01/01...04/09 1.6 s/ ABS
1.6	Eixo Dianteiro	Roda (Kit)	•	VKBA 6873	01/01...04/09 1.6 c/ ABS
1.6	Eixo Traseiro	Roda (Kit)	•	VKBA 3923	03/98...04/09 1.6 16V s/ ABS
1.6	Eixo Traseiro	Roda (kit)	•	VKBA 3924	03/98...04/09 1.6 16V c/ ABS
1.6	Embreagem	Desengate	2326577D00	VKC 3564	98...03 1.6 16V



Catálogo de aplicação automotiva

2013

Linha leve



Mot.	Posição Grupo	Posição	Nº Montadora	Designação SKF	Observações
SUZUKI - GRAND VITARA					
1.6	Motor	Bomba d'água	17400-61820	VKPC 96001	98...03 1.6 16V
1.6	Motor	Tensionador da correia sincronizadora	12810-71C00	VKM 76001	98...03 1.6 16V
1.6	Transmissão	Junta fixa	•	VKJA 5906	98...03 1.6 16V Ambos lados (26 29 79)
1.6	Transmissão	Semi eixo	44102-77E02	VKJC 6262	98...03 1.6 16V Lado dir. (26 - 26 553)
1.6	Transmissão	Semi eixo	44102-77E02	VKJC 6262	98...03 1.6 16V Lado esq. (26 - - 553)
2.0	Eixo Dianteiro	Roda	•	GRW108	99...03 2.0 16V
2.0	Eixo Dianteiro	Roda	•	BTHB 1866046 AA/ QVC025	03/98...00 2.0 16V
2.0	Eixo Dianteiro	Roda (Kit)	•	VKBA 3922	03/98...00 2.0 16V
2.0	Eixo Dianteiro	Roda (Kit)	•	VKBA 6872	01...04/09 2.0 s/ ABS
2.0	Eixo Dianteiro	Roda (Kit)	•	VKBA 6873	01...04/09 2.0 c/ ABS
2.0	Eixo Traseiro	Roda (Kit)	•	VKBA 3923	03/98...04/09 2.0 16V s/ ABS
2.0	Eixo Traseiro	Roda (kit)	•	VKBA 3924	03/98...04/09 2.0 16V c/ ABS
2.0	Motor	Bomba d'água	17400-77810	VKPC 96405	98...03 2.0 16V
2.0	Motor	Polia da correia de serviço	17530-77E00	VKM 66006	98...03 2.0 16V
2.0	Motor	Tensionador da correia de serviço	17540-77E10	VKM 66005	98...03 2.0 16V
2.0	Transmissão	Junta fixa	•	VKJA 5906	98...03 2.0 16V Câmbio auto. (26 29 79)
2.0	Transmissão	Junta fixa	•	VKJA 5905	98...03 2.0 16V Câmbio man. Ambos lados (26 30 83)
2.0	Transmissão	Semi eixo	44101-77E12	VKJC 6973	98...03 2.0 16V Câmbio auto. Lado dir. (26 - 26 625)
2.0	Transmissão	Semi eixo	44102-77E02	VKJC 6262	98...03 2.0 16V Câmbio auto. Lado esq. (26 - - 553)
2.0	Transmissão	Semi eixo	44101-67D01	VKJC 6972	98...03 2.0 16V Câmbio man. Lado dir. (26 - 26 628)
2.0	Transmissão	Semi eixo	•	VKJC 6260	98...03 2.0 16V Câmbio man. Lado esq. (26 - - 556)
2.5	Eixo Dianteiro	Roda	•	GRW108	99...03 2.5 16V
2.5	Eixo Dianteiro	Roda	•	BTHB 1866046 AA/ QVC025	03/98...04/09 2.5 24V
2.5	Eixo Dianteiro	Roda (Kit)	•	VKBA 3922	03/98...04/09 2.5 24V
2.5	Eixo Traseiro	Roda (Kit)	•	VKBA 3923	03/98...04/09 2.5 24V s/ ABS
2.5	Eixo Traseiro	Roda (kit)	•	VKBA 3924	03/98...04/09 2.5 24V c/ ABS
2.5	Motor	Bomba d'água	17400-85830	VKPC 96403	98...03 2.5 24V
2.5	Motor	Tensionador da correia de serviço	49160-77E00, 49160-77E01	VKM 66000	98...03 2.5 24V
2.5	Transmissão	Junta fixa	•	VKJA 5906	98...03 2.5 V6 Câmbio auto. (26 29 79)
2.5	Transmissão	Junta fixa	•	VKJA 5905	98...03 2.5 V6 Câmbio man. Ambos lados (26 30 83)
2.5	Transmissão	Semi eixo	44101-77E12	VKJC 6973	98...03 2.5 V6 Câmbio auto. Lado dir. (26 - 26 625)
2.5	Transmissão	Semi eixo	44102-77E02	VKJC 6262	98...03 2.5 V6 Câmbio auto. Lado esq. (26 - - 553)
2.5	Transmissão	Semi eixo	44101-67D01	VKJC 6972	98...03 2.5 V6 Câmbio man. Lado dir. (26 - 26 628)
2.5	Transmissão	Semi eixo	•	VKJC 6260	98...03 2.5 V6 Câmbio man. Lado esq. (26 - - 556)
2.7	Eixo Dianteiro	Roda	•	GRW108	01...03 2.7 16V
2.7	Motor	Bomba d'água	17400-85830	VKPC 96403	01...03 2.7 24V
2.7	Motor	Tensionador da correia de serviço	49160-77E00, 49160-77E01	VKM 66000	01...03 2.7 24V
2.7	Transmissão	Junta fixa	•	VKJA 5905	98...03 2.7 V6 Ambos lados (26 30 83)
2.7	Transmissão	Semi eixo	44101-67D01	VKJC 6972	98...03 2.7 V6 Lado dir. (26 - 26 628)

Catálogo de aplicação automotiva

2013

Linha leve



Mot.	Posição Grupo	Posição	Nº Montadora	Designação SKF	Observações
SUZUKI - GRAND VITARA					
2.7	Transmissão	Semi eixo	•	VKJC 6260	98...03 2.7 V6 Lado esq. (26 - - 556)
SUZUKI - JIMNY					
1.3	Eixo Dianteiro	Roda (kit)	•	VKBA 3969	98... 1.3 16V
1.3	Eixo Traseiro	Roda (kit)	•	VKBA 3970	98... 1.3 16V c/ ABS
1.3	Eixo Traseiro	Roda (kit)	•	VKBA 1971	98... 1.3 16V s/ ABS
1.3	Embreagem	Desengate	23265-81A20	VKC 3684	98...06 1.3 16V
1.3	Motor	Bomba d'água	17400-83815	VKPC 96411	98... 1.3 16V Mot. G136BB
1.3	Motor	Tensionador da correia de serviço	49160-70AA0	VKM 66008	98... 1.3 16V Mot. G136BB
1.3	Motor	Tensionador da correia de serviço	49160-81A00	VKM 66009	01... 1.3 16V Mot. M13A
1.3	Motor	Tensionador da correia sincronizadora	12810-71C00	VKM 76001	98... 1.3 16V Mot. G136BB
1.3	Transmissão	Junta fixa	•	VKJA 5640	98... 1.3 16V 4x4 (26 19 69), T3
SUZUKI - SAMURAI					
1.3	Eixo Dianteiro	Roda (kit)	•	VKBA 1978	91...99 1.3 16V
1.3	Eixo Traseiro	Roda (kit)	•	VKBA 1971	91...99 1.3 16V
1.3	Embreagem	Desengate	2326577D00	VKC 3564	91...99 1.3 16V
1.3	Motor	Bomba d'água	17400-82810	VKPC 96212	91...99 1.3 16V
1.3	Motor	Tensionador da correia sincronizadora	12810-82003	VKM 76202	91...99 1.3 16V
1.3	Transmissão	Junta fixa	•	VKJA 5642	91...99 1.3 16V (23 19 68), T3
1.3	Transmissão	Coifa lado roda	•	VKJP 1116	91...99 1.3 16V (63 18 82)
SUZUKI - SX4					
2.0	Eixo Dianteiro	Roda (Kit)	•	VKBA 6578	08...12 2.0 16V 4x4
SUZUKI - VITARA					
1.6	Eixo Dianteiro	Roda	•	BTHB 1866046 AA/ QVC025	07/88...04/96 1.6 8/16V
1.6	Eixo Dianteiro	Roda (Kit)	•	VKBA 3219	07/88...04/96 1.6 8/16V
1.6	Eixo Dianteiro	Roda	•	FW151	99...00 1.6
1.6	Eixo Traseiro	Roda (Kit)	•	VKBA 3220	07/88...03/98 1.6 8/16V
1.6	Embreagem	Desengate	2326577D00	VKC 3564	93...95 1.6 8/16V
1.6	Motor	Bomba d'água	17400-60810, 17400-60815	VKPC 96402	91...99 1.6 8/16V Mot. G16A/B
1.6	Motor	Tensionador da correia sincronizadora	12810-82003	VKM 76202	91...99 1.6 8V Mot. G16B
1.6	Motor	Tensionador da correia sincronizadora	12810-71C00	VKM 76001	93...98 1.6 16V Mot. G16A
2.0	Eixo Dianteiro	Roda	•	BTHB 1866046 AA/ QVC025	12/94...03/98 2.0
2.0	Eixo Dianteiro	Roda (Kit)	•	VKBA 3922	12/94...03/98 2.0
2.0	Eixo Dianteiro	Roda	•	FW151	99...00 2.0
2.0	Eixo Traseiro	Roda (Kit)	•	VKBA 3220	12/94...03/98 2.0



SUZUKI

Catálogo de aplicação automotiva

2013

Linha leve



Mot.	Posição Grupo	Posição	Nº Montadora	Designação SKF	Observações
SUZUKI - VITARA					
2.0	Motor	Tensionador da correia sincronizadora	12810-78E01	VKM 74004	91...99 2.0 V6 Mot. RF
TOYOTA - BANDEIRANTE					
3.7	Caixa de Transferência	Eixo de entrada	9002363006	6306-ZZ	...05/81 3.7
3.7	Caixa de Transferência	Eixo entalhado, diant. e tras.	9002363007	6307-Z	...05/81 3.7
3.7	Caixa de Transferência	Eixo intermediário, diant.	9002363006	6306-ZZ	...05/81 3.7
3.7	Caixa de Transferência	Eixo de tração, diant	9002363006	6306-ZZ	05/81... 3.7
3.7	Caixa de Transferência	Eixo entalhado diant.	9760030307	30307 J2/Q	05/81... 3.7
3.7	Caixa de Transferência	Eixo entalhado tras.	9760030307	30307 J2/Q	05/81... 3.7
3.7	Câmbio	Eixo primário, tras.	7002363007	6307-Z	...05/81 3.7
3.7	Diferencial	Pinhão cônico, diant.	9002366003	31308 J2/QCL7C	67...01 3.7
3.7	Eixo Dianteiro	Roda, ext.	9002368002	2788/2720/QCL7C	67...83 3.7
3.7	Eixo Dianteiro	Roda, int.	9002368011	LM 102949/910/Q	83...01 3.7
3.7	Eixo Dianteiro	Roda, ext.	9002368014	JLM 104948 AA/910 AA/Q	83...01 3.7
3.7	Eixo Dianteiro	Roda, int.	9002368011	LM 102949/910/Q	83...01 3.7
3.7	Eixo Traseiro	Roda, ext.	9002368011	JLM 104948 AA/910 AA/Q	83...01 3.7
3.7	Embreagem	Desengate	3123198001	VKC 2044	58...02 3.7 c/ motor MB
3.7	Embreagem	Apoio	9002363001	6202-ZZ	83...01 3.7
3.7	Motor	Bomba injetora, diant.	•	6203	67...01 3.7
3.7	Motor	Alternador, diant.	•	6200-2RS1/C3GJN	67...01 3.7 Bosch
3.7	Motor	Alternador, diant.	20 18 182	6203-2RSH / C3HTVT200	67...01 3.7 Bosch/Wapsa
3.7	Motor	Dinamo, diant. e tras.	•	6202-2RSH/C3GJN	67...01 3.7 Wapsa
3.7	Tomada de Força	Eixo do carretel dir. e esq	9002363002	6203-ZZ	...05/81 3.7
3.7	Tomada de Força	Eixo entalhado dir.	9002363003	31308 J2/QCL7C	...05/81 3.7
3.7	Tomada de Força	Eixo entalhado esq.	9002363005	6205-ZZ	...05/81 3.7
4.0	Caixa de Transferência	Eixo de entrada	9002363006	6306-ZZ	...05/81 4.0
4.0	Caixa de Transferência	Eixo entalhado, diant. e tras.	9002363007	6307-Z	...05/81 4.0
4.0	Caixa de Transferência	Eixo intermediário, diant.	9002363006	6306-ZZ	...05/81 4.0
4.0	Caixa de Transferência	Eixo de tração, diant	9002363006	6306-ZZ	05/81... 4.0
4.0	Caixa de Transferência	Eixo entalhado diant.	9760030307	30307 J2/Q	05/81... 4.0
4.0	Caixa de Transferência	Eixo entalhado tras.	9760030307	30307 J2/Q	05/81... 4.0
4.0	Câmbio	Eixo primário, tras.	7002363007	6307-Z	...05/81 4.0
4.0	Diferencial	Pinhão cônico, tras.	9002366002	31306 J2/Q	67...01 4.0

Catálogo de aplicação automotiva

2013

Linha leve



Mot.	Posição Grupo	Posição	Nº Montadora	Designação SKF	Observações
TOYOTA - BANDEIRANTE					
4.0	Eixo Dianteiro	Roda, ext.	9002368002	2788/2720/QCL7C	67...83 4.0
4.0	Eixo Dianteiro	Roda, int.	9002368011	LM 102949/910/Q	83...01 4.0
4.0	Eixo Dianteiro	Roda, ext.	9002368014	JLM 104948 AA/910 AA/Q	83...01 4.0
4.0	Eixo Dianteiro	Roda, int.	9002368011	LM 102949/910/Q	83...01 4.0
4.0	Eixo Traseiro	Roda, ext.	9002368011	JLM 104948 AA/910 AA/Q	83...01 4.0
4.0	Embreagem	Desengate	3123198001	VKC 2044	58...02 4.0 c/ motor MB
4.0	Embreagem	Apoio	9002363001	6202-2Z	83...01 4.0
4.0	Motor	Bomba injetora, diant	•	6203	67...01 4.0
4.0	Motor	Alternador, diant.	•	6200-2RS1/C3GJN	67...01 4.0 Bosch
4.0	Motor	Alternador, diant.	20 18 182	6203-2RSH / C3HTVT200	67...01 4.0 Bosch/ Wapsa
4.0	Motor	Dínamo, diant. e tras.	•	6202-2RSH/C3GJN	67...01 4.0 Wapsa
4.0	Tomada de Força	Eixo do carretel dir. e esq	9002363002	6203-2Z	...05/81 4.0
4.0	Tomada de Força	Eixo entalhado dir.	9002363003	31308 J2/QCL7C	...05/81 4.0
4.0	Tomada de Força	Eixo entalhado esq.	9002363005	6205-2Z	...05/81 4.0

TOYOTA - CAMRY					
2.2	Eixo Dianteiro	Roda	•	FW153	92...99 2.2 16V
2.2	Eixo Traseiro	Roda	•	BR930371	92...99 2.2 16V s/ ABS
2.2	Eixo Traseiro	Roda	•	BR930370	92...99 2.2 16V c/ ABS
2.2	Embreagem	Desengate	31230-32060	VKC 3625	92...96 2.2 16V Mot. 5S-FE
2.2	Motor	Bomba d'água	16110-09010	VKPC 91613	92...99 2.2 16V Mot. 5S-FE
2.2	Motor	Polia da correia sincronizadora	13503-63010	VKM 81004	92...99 2.2 16V Mot. 5S-FE
2.2	Motor	Tensionador da correia sincronizadora	13505-74010, 13505-74011	VKM 71003	92...99 2.2 16V Mot. 5S-FE
2.2	Transmissão	Coifa lado roda	•	VKJP 3090	92...96 2.2 16V Câmbio auto. (79 24 89)
2.2	Transmissão	Coifa lado roda	•	VKJP 3090	97...99 2.2 16V Câmbio man. (79 24 89)
2.2	Transmissão	Junta fixa	•	VKJA 5576	92...96 2.2 16V Câmbio auto. s/ ABS (26 27 90), T1
2.2	Transmissão	Junta fixa	•	VKJA 5533	92...96 2.2 16V Câmbio man. s/ ABS (26 27 86), T3
2.2	Transmissão	Junta fixa	•	VKJA 5576	97...99 2.2 16V Câmbio man. s/ ABS (26 27 90), T1
2.4	Embreagem	Desengate	31230-20160, 31230-20170	VKC 3584	11/01...06/04 2.4 16V
3.0	Eixo Dianteiro	Roda	•	FW153	93...03 3.0 V6 24V
3.0	Eixo Traseiro	Roda	•	BAH-0032	00...03 3.0 V6 24V
3.0	Eixo Traseiro	Roda (Kit)	•	VKBA 3945	00...03 3.0 V6 24V
3.0	Eixo Traseiro	Roda (Kit)	•	VKBA 3946	04... 3.0 V6 24V
3.0	Eixo Traseiro	Roda	•	BR930371	93...01 3.0 V6 24V s/ ABS
3.0	Eixo Traseiro	Roda	•	BR930370	93...01 3.0 V6 24V c/ ABS
3.0	Embreagem	Desengate	31230-20160, 31230-20170	VKC 3584	06/91...08/96 3.0 16V
3.0	Motor	Bomba d'água	16100-29085	VKPC 91822	92...06 3.0 V6 24V Mot. 1MZ-FE
3.0	Motor	Polia da correia sincronizadora	13503-62010	VKM 81000	01...06 3.0 V6 24V Mot. 1MZ-FE



TOYOTA

Catálogo de aplicação automotiva

2013

Linha leve



Mot.	Posição Grupo	Posição	Nº Montadora	Designação SKF	Observações
TOYOTA - CAMRY					
3.0	Motor	Tensionador da correia sincronizadora	13505-20030	VKM 71304	01...06 3.0 V6 24V Mot. 1MZ-FE
3.0	Transmissão	Coifa lado roda	•	VKJP 1036	96...01 3.0 V6 24V (76 22 90)
3.5	Eixo Traseiro	Roda (Kit)	•	VKBA 3946	04... 3.5 V6 24V

TOYOTA - COROLLA					
1.6	Direção	Articulação axial	45503-02070	VKY 4945	02...10 1.6 16V c/ DH Compr. 272 mm
1.6	Direção	Articulação axial	45503-19215	VKY 4914	92...02 1.6 16V c/ DH Compr. 317 mm
1.6	Direção	Terminal de direção dir. e esq.	45046-19175	VKY 4883	92...02 1.6 16V Compr. 84 mm
1.6	Eixo Dianteiro	Roda	40BWD12CA8	BAH-0188	02...08 1.6 16V c/ e s/ ABS
1.6	Eixo Dianteiro	Roda (Kit)	40BWD12CA8	VKBA 6831 A	02...08 1.6 16V c/ e s/ ABS
1.6	Eixo Dianteiro	Roda	•	BR930615	11/06...11/06 1.6 16V c/ ABS
1.6	Eixo Dianteiro	Roda (Kit)	•	VKBA 6874	11/06...11/06 1.6 16V c/ ABS
1.6	Eixo Dianteiro	Roda (Kit)	•	VKBA 3730	93...02 1.6 16V s/ ABS
1.6	Eixo Dianteiro	Roda (Kit)	•	VKBA 3729	93...02 1.6 16V c/ ABS
1.6	Eixo Traseiro	Roda (Kit)	•	VKBA 7430 A	02...08 1.6 16V s/ ABS
1.6	Eixo Traseiro	Roda (Kit)	•	VKBA 3975 A	02...08 1.6 16V c/ ABS
1.6	Eixo Traseiro	Roda	•	BR930329	03...08 1.6 16V s/ ABS
1.6	Eixo Traseiro	Roda	•	BR930324	03...08 1.6 16V c/ ABS
1.6	Eixo Traseiro	Roda	•	BR930336	93...02 1.6 16V s/ ABS
1.6	Eixo Traseiro	Roda (Kit)	•	VKBA 3731	93...02 1.6 16V s/ ABS
1.6	Eixo Traseiro	Roda	•	BR930436	93...02 1.6 16V c/ ABS
1.6	Motor	Bomba d'água	16100-19305	VKPC 91416	92...99 1.6 16V Mot. 4A-FE
1.6	Motor	Polia da correia de serviço	88440-17010, 88440-20160, 88440-20170	VKM 61000	92...99 1.6 16V Mot. 4A-FE
1.6	Motor	Tensionador da correia de serviço	16620-0W093	VKM 61014	02...10 1.6 16V Mot. 3ZZ-FE c/ e s/ AC
1.6	Motor	Tensionador da correia sincronizadora	13505-15050	VKM 71007	92...99 1.6 16V Mot. 4A-FE
1.6	Suspensão	Bieleta esq. / dir.	48820-02040	VKDS 6072	03...10 1.6 16V
1.6	Transmissão	Coifa lado roda	•	VKJP 3090	07/92...01/02 1.6 16V (79 24 89)
1.6	Transmissão	Junta fixa	•	VKJA 5600	92...02 1.6 16V (26 23 86), T1
1.8	Direção	Articulação axial	45503-02070	VKY 4945	02... 1.8 16V c/ DH Compr. 272 mm
1.8	Direção	Articulação axial	45503-19215	VKY 4914	93...02 1.8 16V c/ DH Compr. 317 mm
1.8	Direção	Terminal de direção dir. e esq.	45046-19175	VKY 4883	93...02 1.8 16V Compr. 84 mm
1.8	Eixo Dianteiro	Roda (Kit)	•	VKBA 3730	93...02 1.8 16V s/ ABS
1.8	Eixo Dianteiro	Roda (Kit)	•	VKBA 3729	93...02 1.8 16V c/ ABS
1.8	Eixo Dianteiro	Roda	40BWD12CA8	BAH-0188	02...08 1.8 16V c/ e s/ ABS
1.8	Eixo Dianteiro	Roda (Kit)	40BWD12CA8	VKBA 6831 A	02...08 1.8 16V c/ e s/ ABS
1.8	Eixo Traseiro	Roda	•	BR930336	93...02 1.8 16V s/ ABS
1.8	Eixo Traseiro	Roda (Kit)	•	VKBA 3731	93...02 1.8 16V s/ ABS
1.8	Eixo Traseiro	Roda	•	BR930436	93...02 1.8 16V c/ ABS
1.8	Eixo Traseiro	Roda (Kit)	•	VKBA 7430 A	02...08 1.8 16V s/ ABS

Catálogo de aplicação automotiva

2013

Linha leve



Mot.	Posição Grupo	Posição	Nº Montadora	Designação SKF	Observações
TOYOTA - COROLLA					
1.8	Eixo Traseiro	Roda (Kit)	•	VKBA 3975 A	02...08 1.8 16V c/ ABS
1.8	Eixo Traseiro	Roda	•	BR930329	03...08 1.8 16V s/ ABS
1.8	Eixo Traseiro	Roda	•	BR930324	03...08 1.8 16V c/ ABS
1.8	Motor	Polia da correia de serviço	88440-17010, 88440-20160, 88440-20170	VKM 61000	92...00 1.8 16V Mot. 7A-FE
1.8	Motor	Tensionador da correia sincronizadora	13505-15050	VKM 71007	92...00 1.8 16V Mot. 7A-FE
1.8	Suspensão	Bieleta esq. / dir.	48820-02040	VKDS 6072	03... 1.8 1.6V
2.0	Direção	Articulação axial	45503-02070	VKY 4945	10... 2.0 16V c/ DH Compr. 272 mm
2.0	Suspensão	Bieleta esq. / dir.	48820-02040	VKDS 6072	03... 2.0 16V

TOYOTA - HILUX					
2.4	Direção	Articulação axial	45503-39075	VKY 4922	95...04 2.4 D c/ DH Mod. Surf Comp 113 mm
2.4	Direção	Braço auxiliar	45490-39365	VKY 6151	92...00 2.4 D 4x4
2.4	Direção	Braço auxiliar	45490-39365	VKY 6151	92...95 2.4 D Mod. SW4
2.4	Direção	Terminal de direção ext.	•	VKY 6119	92...00 2.4 D 4x4
2.4	Direção	Terminal de direção int.	•	VKY 6120	92...00 2.4 D 4x4
2.4	Direção	Terminal de direção dir.	45056-39335	VKY 4856	95...04 2.4 D c/ DH Mod. Surf Comp 225 mm
2.4	Direção	Terminal de direção esq.	45047-39215	VKY 4857	95...04 2.4 D c/ DH Mod. Surf Comp 225 mm
2.4	Motor	Polia da correia de serviço	88440-35030	VKM 4804	... 2.4 D
2.4	Motor	Polia da correia sincronizadora	13503-54030	VKM 81002	... 2.4 D
2.4	Motor	Tensionador da correia sincronizadora	13505-54020	VKM 4805	92...97 2.4 D
2.4	Motor	Bomba d'água	16100-59155	VKPC 91607 A	92...97 2.4 D e TD
2.4	Suspensão	Pivô superior	43310-39016	VKDS 6005	95...01 2.4 D Mod. SW4
2.5	Direção	Articulação axial	•	VKY 6137	05... 2.5 TD
2.5	Direção	Terminal de direção dir. e esq.	45490-3965	VKY 6112	05... 2.5 TD
2.5	Suspensão	Bieleta dir.	48810-0K020	VKDS 6074	05... 2.5 16V TD
2.5	Suspensão	Bieleta esq.	48820-0K040	VKDS 6075	05... 2.5 16V TD
2.5	Suspensão	Bieleta dir.	BAC11209BI	VKDS 6194	05... 2.5 16V TD Pit Bull
2.5	Suspensão	Bieleta esq.	BAC11208BI	VKDS 6195	05... 2.5 16V TD Pit Bull
2.7	Direção	Articulação axial	•	VKY 6137	08...12 2.7 16V
2.7	Direção	Articulação axial	•	VKY 6137	10...12 2.7 16V Mod. SW4
2.7	Direção	Articulação axial	45503-39075	VKY 4922	95...01 2.7 16V Mod. SW4 Comp 113 mm
2.7	Direção	Articulação axial	45503-39075	VKY 4922	95...04 2.7 16V c/ DH Mod. Surf Comp 113 mm
2.7	Direção	Terminal de direção dir. e esq.	45490-3965	VKY 6112	08...12 2.7 16V
2.7	Direção	Terminal de direção dir. e esq.	45490-3965	VKY 6112	10...12 2.7 16V Mod. SW4
2.7	Direção	Terminal de direção dir.	45056-39335	VKY 4856	95...01 2.7 16V Mod. SW4 Comp 225 mm
2.7	Direção	Terminal de direção esq.	45047-39215	VKY 4857	95...01 2.7 16V Mod. SW4 Comp 225 mm
2.7	Direção	Terminal de direção dir.	45056-39335	VKY 4856	95...04 2.7 16V c/ DH Mod. Surf Compr. 225 mm
2.7	Direção	Terminal de direção esq.	45047-39215	VKY 4857	95...04 2.7 16V c/ DH Mod. Surf Compr. 225 mm

Catálogo de aplicação automotiva

2013

Linha leve



Mot.	Posição Grupo	Posição	Nº Montadora	Designação SKF	Observações
TOYOTA - HILUX					
2.7	Suspensão	Bieleta dir.	48810-0K020	VKDS 6074	07... 2.7 16V
2.7	Suspensão	Bieleta esq.	48820-0K040	VKDS 6075	07... 2.7 16V
2.7	Suspensão	Bieleta esq. / dir.	•	VKDS 6073	07... 2.7 16V Mod. SW4 4x4
2.7	Suspensão	Bieleta dir.	BAC11209 BI	VKDS 6194	07... 2.7 16V Pit Bull
2.7	Suspensão	Bieleta esq.	BAC11208 BI	VKDS 6195	07... 2.7 16V Pit Bull
2.7	Suspensão	Pivô superior	43310-39016	VKDS 6005	95...01 2.7 16V Mod. SW4
2.8	Direção	Articulação axial	45503-39075	VKY 4922	95...04 2.8 c/ DH Mod. Surf Compr. 113 mm
2.8	Direção	Braço auxiliar	45490-39365	VKY 6151	92...00 2.8 4x4
2.8	Direção	Braço auxiliar	45490-39365	VKY 6151	92...95 2.8 Mod. SW4
2.8	Direção	Terminal de direção ext.	•	VKY 6119	92...00 2.8 4x4
2.8	Direção	Terminal de direção int.	•	VKY 6120	92...00 2.8 4x4
2.8	Direção	Terminal de direção dir.	45056-39335	VKY 4856	95...04 2.8 c/ DH Mod. Surf Compr. 225 mm
2.8	Direção	Terminal de direção esq.	45047-39215	VKY 4857	95...04 2.8 c/ DH Mod. Surf Compr. 225 mm
2.8	Eixo Dianteiro	Roda, int.	•	LM 102949/910/Q	... 2.8 Diesel 4x4 Freio a disco
2.8	Eixo Dianteiro	Roda, ext.	•	JLM 104948 AA/910 AA/Q	... 2.8 Diesel 4x4 Freio a disco
2.8	Eixo Dianteiro	Roda (Kit)	•	VKBA 1951	... 2.8 Diesel 4x4 Freio a disco
2.8	Eixo Traseiro	Roda	•	6308-2RS1/C5	... 2.8 Diesel 4x4 Freio a disco
2.8	Eixo Traseiro	Roda (Kit)	•	VKBA 3740	... 2.8 Diesel 4x4 Freio a disco
2.8	Motor	Bomba d'água	16100-59155	VKPC 91607 A	92... 2.8 D
2.8	Motor	Polia da correia de serviço	88440-35030	VKM 4804	... 2.8
2.8	Motor	Polia da correia sincronizadora	13503-54030	VKM 81002	... 2.8
2.8	Motor	Tensionador da correia sincronizadora	13505-54020	VKM 4805	92...98 2.8
2.8	Suspensão	Pivô superior	43310-39016	VKDS 6005	95...01 2.8 D Mod. SW4
3.0	Direção	Articulação axial	•	VKY 6137	05... 3.0 D
3.0	Direção	Articulação axial	•	VKY 6137	02... 3.0 Mod. SW4
3.0	Direção	Articulação axial	45503-39075	VKY 4922	95...01 3.0 V6 Mod. SW4 Compr. 113 mm
3.0	Direção	Articulação axial	45503-39075	VKY 4922	95...04 3.0 c/ DH Mod. Surf Compr. 113 mm
3.0	Direção	Braço auxiliar	45490-39365	VKY 6151	92...95 3.0 V6 Mod. SW4
3.0	Direção	Terminal de direção dir.	45056-39335	VKY 4856	95...01 3.0 V6 Mod. SW4 Compr. 225 mm
3.0	Direção	Terminal de direção esq.	45047-39215	VKY 4857	95...01 3.0 V6 Mod. SW4 Compr. 225 mm
3.0	Direção	Terminal de direção dir.	45056-39335	VKY 4856	95...04 3.0 c/ DH Mod. Surf Compr. 225 mm
3.0	Direção	Terminal de direção esq.	45047-39215	VKY 4857	95...04 3.0 c/ DH Mod. Surf Compr. 225 mm
3.0	Direção	Terminal de direção dir. e esq.	45490-3965	VKY 6112	05... 3.0 D
3.0	Direção	Terminal de direção dir. e esq.	45490-3965	VKY 6112	02... 3.0 Mod. SW4
3.0	Eixo Dianteiro	Roda, int.	•	LM 102949/910/Q	... 3.0 Diesel 4x4 Freio a disco
3.0	Eixo Dianteiro	Roda, ext.	•	JLM 104948 AA/910 AA/Q	... 3.0 Diesel 4x4 Freio a disco
3.0	Eixo Dianteiro	Roda (Kit)	•	VKBA 1951	... 3.0 Diesel 4x4 Freio a disco
3.0	Eixo Traseiro	Roda	•	6308-2RS1/C5	... 3.0 Diesel 4x4 Freio a disco
3.0	Eixo Traseiro	Roda (Kit)	•	VKBA 3740	... 3.0 Diesel 4x4 Freio a disco

Catálogo de aplicação automotiva

2013

Linha leve



Mot.	Posição Grupo	Posição	Nº Montadora	Designação SKF	Observações
TOYOTA - HILUX					
3.0	Motor	Polia da correia sincronizadora	88440-0K040	VKM 4940	05... 3.0 Mot. D4D
3.0	Motor	Polia da correia sincronizadora	88440-0K170	VKM 4941	05... 3.0 Mot. D4D
3.0	Motor	Polia da correia sincronizadora	16620.0L020	VKM 4942	05... 3.0 Mot. D4D
3.0	Motor	Tensionador da correia sincronizadora	13505-67041, 13505-67040	VKM 4899	05... 3.0 Mot. D4D
3.0	Suspensão	Bieleta dir.	48810-0K020	VKDS 6074	04...12 3.0 D/TD
3.0	Suspensão	Bieleta esq.	48820-0K040	VKDS 6075	04...12 3.0 D/TD
3.0	Suspensão	Bieleta esq. / dir.	•	VKDS 6073	05...12 3.0 D/TD Mod. SW4 4X4
3.0	Suspensão	Bieleta dir.	BAC11209 BI	VKDS 6194	05... 3.0 D/TD Pit Bull
3.0	Suspensão	Bieleta esq.	BAC11208 BI	VKDS 6195	05... 3.0 D/TD Pit Bull
3.0	Suspensão	Pivô superior	43310-39016	VKDS 6005	95...01 3.0 V6 Mod. SW4
3.4	Direção	Articulação axial	45503-39075	VKY 4922	95...01 3.4 24V Mod. SW4 Compr. 113 mm
3.4	Direção	Terminal de direção dir.	45056-39335	VKY 4856	95...01 3.4 24V Mod. SW4 Compr. 225 mm
3.4	Direção	Terminal de direção esq.	45047-39215	VKY 4857	95...01 3.4 24V Mod. SW4 Compr. 225 mm
3.4	Suspensão	Pivô superior	43310-39016	VKDS 6005	95...01 3.4 24V Mod. SW4

TOYOTA - RAV4					
2.0	Eixo Dianteiro	Roda	•	FW153	01...05 2.0 16V
2.0	Eixo Dianteiro	Roda	•	BR930615	06...09 2.0 16V Auto 4 marchas
2.0	Eixo Dianteiro	Roda (Kit)	•	VKBA 6874	06...09 2.0 16V Auto 4 marchas
2.0	Eixo Dianteiro	Roda	•	BR930614	06...09 2.0 16V Auto 5, manual 5/6 marchas
2.0	Eixo Dianteiro	Roda (Kit)	•	VKBA 6875	06...09 2.0 16V Auto 5, manual 5/6 marchas
2.0	Eixo Dianteiro	Roda	•	BAH-0041 D / VK108	94...00 2.0 16V s/ ABS
2.0	Eixo Dianteiro	Roda (Kit)	•	VKBA 1340	94...00 2.0 16V s/ ABS
2.0	Eixo Dianteiro	Roda	•	BAH-0041 D / VK108	94...00 2.0 16V c/ ABS
2.0	Eixo Dianteiro	Roda (Kit)	•	VKBA 3308	94...00 2.0 16V c/ ABS
2.0	Eixo Traseiro	Roda (Kit)	•	VKBA 3728	94...00 2.0 16V
2.0	Eixo Traseiro	Roda	•	BAH-0032	01...05 2.0 16V
2.0	Eixo Traseiro	Roda (Kit)	•	VKBA 3945	01...05 2.0 16V
2.0	Embreagem	Desengate	31230-20160, 31230-20170	VKC 3584	99...05 2.0 16V Mot. 1AZ-FE
2.0	Motor	Bomba d'água	•	VKPC 91613	99...05 2.0 16V Mot. 1AZ-FE
2.0	Motor	Bomba d'água	16110-09010	VKPC 91613	99...05 2.0 16V Mot. 3S-FE
2.0	Motor	Polia da correia sincronizadora	13503-63010	VKM 81004	99...05 2.0 16V Mot. 3S-FE
2.0	Motor	Tensionador da correia sincronizadora	13505-74010, 13505-74011	VKM 71003	99...05 2.0 16V Mot. 3S-FE
2.4	Embreagem	Desengate	31230-20160, 31230-20170	VKC 3584	06... 2.4 16V Mot. 2AZ-FE
2.4	Motor	Bomba d'água	16100-28040, 16100-28041	VKPC 91813	06... 2.4 16V Mot. 2AZ-FE

Catálogo de aplicação automotiva

2013

Linha leve



Mot.	Posição Grupo	Posição	Nº Montadora	Designação SKF	Observações
------	---------------	---------	--------------	----------------	-------------

TROLLER - PANTANAL

3.0	Embreagem	Desengate	•	VKC 5052 H	06...09 3.0 TDI Motor International NGD
-----	-----------	-----------	---	------------	---

TROLLER - T4

2.0	Eixo Dianteiro	Roda, ext.	•	JLM 104948 AA/910 AA/Q	99...01 2.0
2.0	Eixo Dianteiro	Roda, int.	•	LM 102949/910/Q	99...01 2.0
2.0	Eixo Traseiro	Roda, ext.	•	JLM 104948 AA/910 AA/Q	99...01 2.0
2.0	Eixo Traseiro	Roda, int.	•	LM 102949/910/Q	99...01 2.0
2.0	Suspensão	Pivô inferior	K3161T	VKDS 4753	99...00 2.0 4x4
2.8	Eixo Dianteiro	Roda, ext.	•	JLM 104948 AA/910 AA/Q	01...08 2.8
2.8	Eixo Dianteiro	Roda, int.	•	LM 102949/910/Q	01...08 2.8
2.8	Eixo Traseiro	Roda, ext.	•	JLM 104948 AA/910 AA/Q	01...08 2.8
2.8	Eixo Traseiro	Roda, int.	•	LM 102949/910/Q	01...08 2.8
2.8	Embreagem	Desengate	•	VKC 5052 H	00...05 2.8 8V TDI Motor MWM Sprint
2.8	Motor	Polia da correia de serviço	940703410074	VKM 60001 H	00...08 2.8
2.8	Motor	Polia da correia de serviço	BF9T 19A 216 BA	VKM 4834	00...08 2.8 c/ AC
2.8	Motor	Polia da correia de serviço	BF9T 19A 216 AA	VKM 4835	00...08 2.8 s/ AC
2.8	Motor	Tensionador da correia de serviço	940703410074	VKM 60013 A	00...08 2.8
3.0	Eixo Dianteiro	Roda, ext.	•	JLM 104948 AA/910 AA/Q	05...11 3.0
3.0	Eixo Dianteiro	Roda, int.	•	LM 102949/910/Q	05...11 3.0
3.0	Eixo Traseiro	Roda, ext.	•	JLM 104948 AA/910 AA/Q	05...11 3.0
3.0	Eixo Traseiro	Roda, int.	•	LM 102949/910/Q	05...11 3.0
3.0	Embreagem	Desengate	•	VKC 5052 H	06...09 3.0 TDI Motor International NGD
3.0	Motor	Tensionador da correia de serviço	BG5T 10B 300 AA	VKM 4776	06... 3.0 D Eletrônico
3.0	Suspensão	Pivô superior	K3134T	VKDS 4754	99...00 3.0 4x4

VOLVO - C30

2.0	Eixo Dianteiro	Roda	•	BR930675	07... 2.0
2.0	Eixo Dianteiro	Roda (Kit)	•	VKBA 6543	07... 2.0
2.0	Eixo Traseiro	Roda (Kit)	•	VKBA 6565	07... 2.0
2.0	Motor	Bomba d'água	30731312	VKPC 84622	07... 2.0
2.0	Motor	Tensionador da correia de serviço	30684344	VKM 34014	07... 2.0 até CH73796
2.4	Eixo Dianteiro	Roda	•	BR930675	07...09 2.4
2.4	Eixo Dianteiro	Roda (Kit)	•	VKBA 6543	07...09 2.4
2.4	Eixo Traseiro	Roda (Kit)	•	VKBA 6565	07...09 2.4
2.4	Motor	Bomba d'água	271647	VKPC 86618	07...09 2.4

Catálogo de aplicação automotiva

2013

Linha leve



Mot.	Posição Grupo	Posição	Nº Montadora	Designação SKF	Observações
VOLVO - C30					
2.4	Motor	Polia da correia sincronizadora	8630590	VKM 26602	07...09 2.4
2.4	Motor	Tensionador da correia sincronizadora	30637955	VKM 16040	07...09 2.4
2.4	Motor	Tensionador da correia de serviço	30711320	VKM 36238	07...09 2.4 Até mot. 429384 Polia AC
2.4	Motor	Tensionador da correia de serviço	30650957	VKM 36236	07...09 2.4 Até mot. 429384 Polia alt.
2.5	Eixo Dianteiro	Roda	•	BR930675	07... 2.5
2.5	Eixo Dianteiro	Roda (Kit)	•	VKBA 6543	07... 2.5
2.5	Eixo Traseiro	Roda (Kit)	•	VKBA 6565	07... 2.5
2.5	Motor	Bomba d'água	271647	VKPC 86618	07... 2.5
2.5	Motor	Polia da correia sincronizadora	8630590	VKM 26602	07... 2.5 Turbo
2.5	Motor	Tensionador da correia sincronizadora	30637955	VKM 16040	07... 2.5 Turbo
2.5	Motor	Tensionador da correia de serviço	30711320	VKM 36238	07... 2.5 Turbo Até mot. 429384 Polia AC
2.5	Motor	Tensionador da correia de serviço	30650957	VKM 36236	07... 2.5 Turbo Até mot. 429384 Polia alt.

VOLVO - S40					
2.4	Eixo Dianteiro	Roda	•	BR930675	04...11 2.4
2.4	Eixo Dianteiro	Roda (Kit)	•	VKBA 6543	04...11 2.4
2.4	Eixo Traseiro	Roda	•	BAR-0218 A	04...11 2.4
2.4	Eixo Traseiro	Roda (Kit)	•	VKBA 6565	04...11 2.4
2.4	Motor	Bomba d'água	271647	VKPC 86618	04...11 2.4
2.4	Motor	Polia da correia sincronizadora	8630590	VKM 26602	04...11 2.4
2.4	Motor	Tensionador da correia sincronizadora	30637955	VKM 16040	04...11 2.4
2.4	Motor	Tensionador da correia de serviço	30711320	VKM 36238	04...11 2.4 Tensor AC Até mot. 4293284
2.4	Motor	Tensionador da correia de serviço	30650957	VKM 36236	04...11 2.4 Tensor alt. Até mot. 4293284
2.5	Eixo Dianteiro	Roda	•	BR930675	04...11 2.5 Turbo
2.5	Eixo Dianteiro	Roda (Kit)	•	VKBA 6543	04...11 2.5 Turbo
2.5	Eixo Traseiro	Roda	•	BAR-0218 A	04...11 2.5 Turbo
2.5	Eixo Traseiro	Roda (Kit)	•	VKBA 6565	04...11 2.5 Turbo
2.5	Motor	Bomba d'água	271647	VKPC 86618	04...11 2.5 Turbo
2.5	Motor	Polia da correia sincronizadora	8630590	VKM 26602	04...11 2.5 Turbo
2.5	Motor	Tensionador da correia sincronizadora	30637955	VKM 16040	04...11 2.5 Turbo
2.5	Motor	Tensionador da correia de serviço	30711320	VKM 36238	04...11 2.5 Turbo Tensor AC Até mot. 4293284
2.5	Motor	Tensionador da correia de serviço	30650957	VKM 36236	04...11 2.5 Turbo Tensor alt. Até mot. 4293284



VOLVO

Catálogo de aplicação automotiva

2013

Linha leve



Mot.	Posição Grupo	Posição	Nº Montadora	Designação SKF	Observações
VOLVO - S60					
1.6	Eixo Dianteiro	Roda	•	BR930277	07...09 1.6
1.6	Eixo Traseiro	Roda (Kit)	•	VKBA 6532	10... 1.6
1.6	Eixo Traseiro	Roda (Kit)	•	VKBA 6533	10... 1.6 4x4
2.0	Eixo Dianteiro	Roda (Kit)	274298	VKBA 3523	01...09 2.0
2.0	Eixo Dianteiro	Roda	•	BR930277	07...09 2.0
2.0	Eixo Traseiro	Roda (Kit)	•	VKBA 3524	01...09 2.0
2.0	Eixo Traseiro	Roda	•	BAR-0105 BCX	01...09 2.0 4x4
2.0	Eixo Traseiro	Roda (Kit)	•	VKBA 3632	01...09 2.0 4x4
2.0	Eixo Traseiro	Roda (Kit)	•	VKBA 6532	10... 2.0
2.0	Eixo Traseiro	Roda (Kit)	•	VKBA 6533	10... 2.0 4x4
2.0	Motor	Bomba d'água	271647	VKPC 86618	01...09 2.0 Turbo
2.0	Motor	Polia da correia sincronizadora	8630590	VKM 26602	01...09 2.0 Turbo
2.0	Motor	Tensionador da correia de serviço	30637141	VKM 36240	01...09 2.0 Turbo
2.0	Motor	Tensionador da correia sincronizadora	30638277	VKM 16604	01...09 2.0 Turbo Até mot. 3188688
2.0	Motor	Tensionador da correia sincronizadora	30637955	VKM 16040	01...09 2.0 Turbo De mot. 3188689
2.0	Transmissão	Coifa lado roda	•	VKJP 1046	01...09 2.0 (96 29 145)
2.3	Eixo Dianteiro	Roda (Kit)	274298	VKBA 3523	01...03 2.3
2.3	Eixo Traseiro	Roda (Kit)	•	VKBA 3524	01...03 2.3
2.3	Eixo Traseiro	Roda	•	BAR-0105 BCX	01...03 2.3 4x4
2.3	Eixo Traseiro	Roda (Kit)	•	VKBA 3632	01...03 2.3 4x4
2.3	Motor	Bomba d'água	271647	VKPC 86618	01...03 2.3
2.3	Motor	Polia da correia sincronizadora	8630590	VKM 26602	01...03 2.3
2.3	Motor	Tensionador da correia de serviço	30637141	VKM 36240	01...03 2.3
2.3	Motor	Tensionador da correia sincronizadora	30638277	VKM 16604	01...03 2.3
2.3	Transmissão	Coifa lado roda	•	VKJP 1046	01...03 2.3 (96 29 145)
2.4	Eixo Dianteiro	Roda (Kit)	274298	VKBA 3523	01...07 2.4
2.4	Eixo Traseiro	Roda (Kit)	•	VKBA 3524	01...07 2.4
2.4	Eixo Traseiro	Roda	•	BAR-0105 BCX	01...07 2.4 4x4
2.4	Eixo Traseiro	Roda (Kit)	•	VKBA 3632	01...07 2.4 4x4
2.4	Motor	Bomba d'água	271647	VKPC 86618	01...09 2.4 Turbo
2.4	Motor	Polia da correia sincronizadora	8630590	VKM 26602	01...09 2.4 Turbo
2.4	Motor	Tensionador da correia de serviço	30637141	VKM 36240	01...09 2.4 Turbo
2.4	Motor	Tensionador da correia sincronizadora	30638277	VKM 16604	01...09 2.4 Turbo Até mot. 3188688
2.4	Motor	Tensionador da correia sincronizadora	30637955	VKM 16040	01...09 2.4 Turbo De mot. 3188689
2.4	Transmissão	Coifa lado roda	•	VKJP 1046	01...07 2.4 (96 29 145)
2.5	Eixo Dianteiro	Roda (Kit)	274298	VKBA 3523	01...07 2.5
2.5	Eixo Dianteiro	Roda	•	BR930277	07...09 2.5

Catálogo de aplicação automotiva

2013

Linha leve



Mot.	Posição Grupo	Posição	Nº Montadora	Designação SKF	Observações
VOLVO - S60					
2.5	Eixo Traseiro	Roda (Kit)	•	VKBA 3524	01...07 2.5
2.5	Eixo Traseiro	Roda	•	BAR-0105 BCX	01...07 2.5 4x4
2.5	Eixo Traseiro	Roda (Kit)	•	VKBA 3632	01...07 2.5 4x4
2.5	Motor	Bomba d'água	271647	VKPC 86618	01...09 2.5 Turbo
2.5	Motor	Polia da correia sincronizadora	8630590	VKM 26602	01...09 2.5 Turbo
2.5	Motor	Tensionador da correia de serviço	30637141	VKM 36240	01...09 2.5 Turbo
2.5	Motor	Tensionador da correia sincronizadora	30638277	VKM 16604	01...09 2.5 Turbo Até mot. 3188688
2.5	Motor	Tensionador da correia sincronizadora	30637955	VKM 16040	01...09 2.5 Turbo De mot. 3188689
2.5	Transmissão	Coifa lado roda	•	VKJP 1046	01...07 2.5 (96 29 145)
3.0	Eixo Dianteiro	Roda	•	BR930277	07...09 3.0
3.0	Eixo Traseiro	Roda (Kit)	•	VKBA 6532	10... 3.0
3.0	Eixo Traseiro	Roda (Kit)	•	VKBA 6533	10... 3.0 4x4

VOLVO - XC60					
2.0	Eixo Traseiro	Roda	•	BR930520	10... 2.0 A.W.D
3.0	Eixo Traseiro	Roda	•	BR930520	10... 3.0 A.W.D

VOLVO - XC70					
2.4	Eixo Dianteiro	Roda	•	BR930277	03...08 2.4
2.4	Eixo Dianteiro	Roda (Kit)	274298	VKBA 3523	01...07 2.4 4x4
2.4	Eixo Traseiro	Roda	•	BR930389	03...07 2.4
2.4	Eixo Traseiro	Roda	•	BAR-0105 BCX	01...07 2.4 4x4
2.4	Eixo Traseiro	Roda (Kit)	•	VKBA 3632	01...07 2.4 4x4
2.4	Motor	Bomba d'água	271647	VKPC 86618	01...07 2.4
2.4	Motor	Polia da correia de serviço	9458470	VKM 36250	01...07 2.4
2.4	Motor	Polia da correia sincronizadora	8630590	VKM 26602	01...07 2.4
2.4	Motor	Tensionador da correia de serviço	30637141	VKM 36240	01...07 2.4
2.4	Motor	Tensionador da correia sincronizadora	30638277	VKM 16604	01...07 2.4
2.5	Eixo Dianteiro	Roda	•	BR930277	03...08 2.5
2.5	Eixo Dianteiro	Roda (Kit)	274298	VKBA 3523	01...07 2.5 4x4
2.5	Eixo Traseiro	Roda	•	BR930389	03...07 2.5
2.5	Eixo Traseiro	Roda	•	BAR-0105 BCX	01...07 2.5 4x4
2.5	Eixo Traseiro	Roda (Kit)	•	VKBA 3632	01...07 2.5 4x4
2.5	Motor	Bomba d'água	271647	VKPC 86618	01...07 2.5
2.5	Motor	Polia da correia de serviço	9458470	VKM 36250	01...07 2.5
2.5	Motor	Polia da correia sincronizadora	8630590	VKM 26602	01...07 2.5
2.5	Motor	Tensionador da correia de serviço	30637141	VKM 36240	01...07 2.5

Catálogo de aplicação automotiva

2013

Linha leve



Mot.	Posição Grupo	Posição	Nº Montadora	Designação SKF	Observações
VOLVO - XC70					
2.5	Motor	Tensionador da correia sincronizadora	30638277	VKM 16604	01...07 2.5 Até mot. 3188688
2.5	Motor	Tensionador da correia sincronizadora	30637955	VKM 16040	01...07 2.5 De mot. 3188689
3.2	Eixo Dianteiro	Roda	•	BR930277	03...08 3.2
3.2	Eixo Traseiro	Roda	•	BR930389	03...07 3.2
3.2	Eixo Traseiro	Roda (Kit)	•	VKBA 6533	07...10 3.2 4x4
3.2	Eixo Traseiro	Roda	•	BR930518	08...11 3.2

VOLVO - XC90					
2.5	Eixo Dianteiro	Roda	•	BR930504	05...07 2.5
2.5	Eixo Dianteiro	Roda	•	BAR-0096 ABX	05...07 2.5 36 estrias
2.5	Eixo Dianteiro	Roda (Kit)	•	VKBA 3626	05...07 2.5 36 estrias
2.5	Eixo Dianteiro	Roda	•	BAR-0096 AC	05...07 2.5 40 estrias
2.5	Eixo Dianteiro	Roda (Kit)	•	VKBA 6602	05...07 2.5 40 estrias
2.5	Eixo Traseiro	Roda	•	BAR-0113 BAX	05...07 2.5 2WD
2.5	Eixo Traseiro	Roda (Kit)	•	VKBA 3631	05...07 2.5 2WD
2.5	Eixo Traseiro	Roda	•	BAR-0097 CAX	05...07 2.5 4WD
2.5	Eixo Traseiro	Roda (Kit)	•	VKBA 3627	05...07 2.5 4WD
2.5	Motor	Bomba d'água	271647	VKPC 86618	05...07 2.5 Turbo
2.5	Motor	Polia da correia de serviço	9458470	VKM 36250	05...07 2.5 Turbo
2.5	Motor	Polia da correia sincronizadora	8630590	VKM 26602	05...07 2.5 Turbo
2.5	Motor	Tensionador da correia de serviço	30637141	VKM 36240	05...07 2.5 Turbo
2.5	Motor	Tensionador da correia sincronizadora	30638277	VKM 16604	05...07 2.5 Turbo Até mot. 3188688
2.5	Motor	Tensionador da correia sincronizadora	30637955	VKM 16040	05...07 2.5 Turbo De mot. 3188689
2.9	Eixo Dianteiro	Roda	•	BR930504	03...06 2.9
2.9	Eixo Dianteiro	Roda	•	BAR-0096 ABX	03...06 2.9 36 estrias
2.9	Eixo Dianteiro	Roda (Kit)	•	VKBA 3626	03...06 2.9 36 estrias
2.9	Eixo Dianteiro	Roda	•	BAR-0096 AC	03...06 2.9 40 estrias
2.9	Eixo Dianteiro	Roda (Kit)	•	VKBA 6602	03...06 2.9 40 estrias
2.9	Eixo Traseiro	Roda	•	BAR-0113 BAX	03...06 2.9 2WD
2.9	Eixo Traseiro	Roda (Kit)	•	VKBA 3631	03...06 2.9 2WD
2.9	Eixo Traseiro	Roda	•	BAR-0097 CAX	03...06 2.9 4WD
2.9	Eixo Traseiro	Roda (Kit)	•	VKBA 3627	03...06 2.9 4WD
3.2	Eixo Dianteiro	Roda	•	BR930504	08...12 3.2
3.2	Eixo Dianteiro	Roda	•	BAR-0096 ABX	08...12 3.2 36 Estrias
3.2	Eixo Dianteiro	Roda (Kit)	•	VKBA 3626	08...12 3.2 36 Estrias
3.2	Eixo Dianteiro	Roda	•	BAR-0096 AC	08...12 3.2 40 Estrias
3.2	Eixo Dianteiro	Roda (Kit)	•	VKBA 6602	08...12 3.2 40 Estrias
3.2	Eixo Traseiro	Roda	•	BAR-0113 BAX	08...12 3.2 2WD
3.2	Eixo Traseiro	Roda (Kit)	•	VKBA 3631	08...12 3.2 2WD

Catálogo de aplicação automotiva

2013

Linha leve



Mot.	Posição Grupo	Posição	Nº Montadora	Designação SKF	Observações
VOLVO - XC90					
3.2	Eixo Traseiro	Roda	•	BAR-0097 CAX	08...12 3.2 4WD
3.2	Eixo Traseiro	Roda (Kit)	•	VKBA 3627	08...12 3.2 4WD
4.4	Eixo Dianteiro	Roda (Kit)	•	VKBA 3626	01... 4.4 V8 36 estrias
4.4	Eixo Dianteiro	Roda	•	BR930504	05... 4.4 V8
4.4	Eixo Dianteiro	Roda	•	BAR-0096 ABX	05... 4.4 V8 36 estrias
4.4	Eixo Dianteiro	Roda	•	BAR-0096 AC	05... 4.4 V8 40 estrias
4.4	Eixo Dianteiro	Roda (Kit)	•	VKBA 6602	05... 4.4 V8 40 estrias
4.4	Eixo Traseiro	Roda	•	BAR-0113 BAX	05... 4.4 V8 2WD
4.4	Eixo Traseiro	Roda (Kit)	•	VKBA 3631	05... 4.4 V8 2WD
4.4	Eixo Traseiro	Roda	•	BAR-0097 CAX	05... 4.4 V8 4WD
4.4	Eixo Traseiro	Roda (Kit)	•	VKBA 3627	05... 4.4 V8 4WD

VOLKSWAGEN - AMAROK					
2.0	Motor	Bomba d'água	03L 121 011 H	VKPC 81269	11... 2.0 16V s/ carcaça
2.0	Motor	Polia da correia sincronizadora	03L 109 243 B/D/F	VKM 21269	11... 2.0 16V
2.0	Motor	Polia da correia sincronizadora	03L 109 243 D	VKM 21147	11... 2.0 16V 122/163 CV Diâmetro 40 mm Altura 36 mm
2.0	Motor	Polia da correia sincronizadora	03L 109 243 D	VKM 21148	11... 2.0 16V 180 CV Diâmetro 40 mm Altura 29 mm
2.0	Motor	Polia da correia sincronizadora	058109244, 03L109244 D	VKM 21004	11... 2.0 16V
2.0	Motor	Tensionador da correia sincronizadora	038 109 243 M	VKM 11269	11... 2.0 16V
2.0	Embreagem	Atuador hidráulico	2H0721401	VKCH 3605234	11... 2.0 16V
2.0	Embreagem	Cilindro mestre	0C6141671 C	VKCH 19013741	11... 2.0 16V
2.0	Suspensão	Pivô esquerdo/direito	•	VKDS 6154	11... 2.0 16V

VOLKSWAGEN - APOLLO					
1.8	Câmbio	Eixo secundário, diant.	311 405 625 1F	BT1-0607/Q	90...92 1.8 8V
1.8	Câmbio	Eixo secundário, interm.	20311206	330757 C	90...92 1.8 8V
1.8	Diferencial	Coroa lat, dir. e esq.	003519185 B	LM 29749/710 / QCL7CVA607	90...92 1.8 8V
1.8	Direção	Articulação axial	6127726	VKY 4899	90...92 1.8 8V c/ DM TRW - Compr. 295 mm
1.8	Direção	Articulação axial	•	VKY 4962	90...92 1.8 8V c/ DM, fabri. argentina Compr. 312 mm
1.8	Direção	Terminal de direção dir. e esq.	86AU3289 AA	VKY 4825	90...92 1.8 8V Compr. 67 mm
1.8	Eixo Dianteiro	Roda, ext. e int.	81AB 1215 AB	BT1B 332541 AB/Q	90...92 1.8 8V
1.8	Eixo Dianteiro	Roda (Kit)	81AB 1215 AB	VKBA 4687	90...92 1.8 8V
1.8	Eixo Traseiro	Roda, ext.	311 405 645 1, 191 598 625	BT1-0606/Q	90...92 1.8 8V
1.8	Eixo Traseiro	Roda, int.	311 405 625 1F	BT1-0607/Q	90...92 1.8 8V
1.8	Eixo Traseiro	Roda (Kit)	5007028	VKBA 4528 A	90...92 1.8 8V
1.8	Embreagem	Desengate	020141165 G/H	VKC 2195	90...92 1.8 8V
1.8	Motor	Alternador	102903221.1	6203-2RSH / C3HTVT200	90...92 1.8 8V
1.8	Motor	Bomba d'água	026 121005 A	VKPC 81401 A	90...92 1.8 8V Mot. AP Exceto Multi-V



VOLVO / VOLKSWAGEN

Catálogo de aplicação automotiva

2013

Linha leve



Mot.	Posição Grupo	Posição	Nº Montadora	Designação SKF	Observações
VOLKSWAGEN - APOLLO					
1.8	Motor	Bomba d'água	026 121005 H	VKPC 81401 AD	90...92 1.8 8V Mot. AP c/ Multi-V
1.8	Motor	Tensionador da correia sincronizadora	026109243 E	VKM 11000 H	90...92 1.8 8V Mot. AP
1.8	Suspensão	Bieleta esq. / dir.	547 411 315 B	VKDS 6040	90...92 1.8 8V
1.8	Suspensão	Braço da suspensão dir.	90AU3A052 AA	VKDS 6021	90...92 1.8 8V
1.8	Suspensão	Braço da suspensão esq.	90AU3A053 AA	VKDS 6022	90...92 1.8 8V
1.8	Suspensão	Prato de mola (Kit)	83BB 3K099 AB	BD1B 1820200 A	90...92 1.8 8V
1.8	Transmissão	Coifa lado câmbio	ZBA 407361	VKJP 84867	90...92 1.8 8V (52 21 82)
1.8	Transmissão	Junta deslizante	337 498 103 B, ZBC 407 331, ZBC 407 331 A, 337 498 103 A	VKJA 48000 A	90...92 1.8 8V (- 33 94)
1.8	Transmissão	Junta fixa	90AU 3K183 AA	VKJA 41019 A	90...92 1.8 8V (23 30 83), T1

Mot.	Posição Grupo	Posição	Nº Montadora	Designação SKF	Observações
VOLKSWAGEN - BORA					
2.0	Direção	Articulação axial	1J0422807 A/ B	VKY 4925	00...11 2.0 8V c/ DH, ZF Compr. 319 mm
2.0	Direção	Terminal de direção esq.	1J0422811 B	VKY 4877	00...11 2.0 8V c/ DH, ZF Compr. 94 mm
2.0	Direção	Terminal de direção dir.	1J0422812 B	VKY 4878	00...11 2.0 8V c/ DH, ZF Compr. 94 mm
2.0	Eixo Dianteiro	Roda	1J0 598 625	BAH-0049 C	00...11 2.0 8V
2.0	Eixo Dianteiro	Roda (Kit)	1J0 598 625	VKBA 3455	00...11 2.0 8V
2.0	Eixo Traseiro	Roda	1J0 501 477 A	BAF-4104 BBX	00...11 2.0 8V
2.0	Eixo Traseiro	Roda (Kit)	1J0 501 477 A	VKBA 3456	00...11 2.0 8V
2.0	Embreagem	Cilindro escravo	1J0721261 H	VKCH 19030	00...11 2.0 8V
2.0	Embreagem	Cilindro mestre	1J0721261 J, 1J1721388 A	VKCH 15032	00...11 2.0 8V
2.0	Embreagem	Desengate	02A141165 A/D/E/G	VKC 2241	00...11 2.0 8V Câmbio MQ-02A
2.0	Motor	Bomba d'água	06B121011 E	VKPC 81620 A	00...11 2.0 8V
2.0	Motor	Tensionador da correia de serviço	06A 903 315 E	VKM 31011 L	00...11 2.0 8V c/ e s/ AC
2.0	Motor	Tensionador da correia sincronizadora	06A 109 479/A/C/F	VKM 11113	00...11 2.0 8V
2.0	Suspensão	Bieleta esq. / dir.	1J0 411 315 C	VKDS 6031	00...11 2.0 8V
2.0	Suspensão	Prato de mola (Kit)	•	VKDA 35113	2.0
2.0	Suspensão	Pivô esquerdo	1J0407365 D	VKDS 6007	00...11 2.0 8V
2.0	Suspensão	Pivô direito	1J0407366 D	VKDS 6008	00...11 2.0 8V
2.0	Transmissão	Junta fixa	1H0 41032 A, 1J0 498099 F	VKJA 41032 A	00...11 2.0 8V (36 30 91), T1
2.0	Transmissão	Coifa lado câmbio	1J0 407271 DL	VKJP 8004	00...11 2.0 8V Lado direito (100 36 120)
2.0	Transmissão	Coifa lado câmbio	•	VKJP 8006	00...11 2.0 8V Lado esquerdo (100 21 110)
2.0	Transmissão	Coifa lado roda	1H0 498203,203 A	VKJP 3112	00...11 2.0 8V (86 25 125)

Mot.	Posição Grupo	Posição	Nº Montadora	Designação SKF	Observações
VOLKSWAGEN - BRASÍLIA					
1.6	Direção	Terminal de direção dir.	113 415 812 ZA	VKY 6168	73...80 1.6 8V Compr. 89 mm
1.6	Direção	Terminal de direção esq.	113 415 811 ZA/C	VKY 6167	73...80 1.6 8V Compr. 94,5 mm
1.6	Direção	Terminal de direção dir.	131 415 821 A	VKY 6169	73...80 1.6 8V Term. Curvo Compr. 94,3 mm
1.6	Eixo Dianteiro	Roda, ext.	111405647	30304 J2/Q	...74 1.600 8V

Catálogo de aplicação automotiva

2013

Linha leve



Mot.	Posição Grupo	Posição	Nº Montadora	Designação SKF	Observações
VOLKSWAGEN - BRASÍLIA					
1.6	Eixo Dianteiro	Roda, int.	111407627	30305 C	...74 1.600 8V
1.6	Eixo Dianteiro	Roda, ext.	311 405 645 1, 191 598 625	BT1-0606/Q	74... 1.600 8V
1.6	Eixo Dianteiro	Roda, int.	311 405 625 1F	BT1-0607/Q	74... 1.600 8V
1.6	Eixo Traseiro	Roda	311501283	6306/C3	... 1.600 8V
1.6	Embreagem	Desengate	088141165 B, 113141165 B	VKC 2091 H	04/73... 1.600
1.6	Motor	Alternador	102903221.1	6203-2RSH / C3HTVT200	73...82 1.600 8V Bosch
1.6	Motor	Alternador, tras.	111903221.Z	6202-2RSH/C3GJN	73...82 1.600 8V Bosch
1.6	Motor	Dínamo, diant.	111903221.Z	6202-2RSH/C3GJN	73...82 1.600 8V
1.6	Motor	Dínamo, tras.	111903221.Z	6202-2RSH/C3GJN	73...82 1.600 8V
1.6	Suspensão	Pivô inferior	131 405 371 1	VKDS 4923	73...82 1.600 8V
1.6	Suspensão	Pivô superior	131 405 361 F	VKDS 4922	73...82 1.600 8V
1.6	Transmissão	Coifa lado roda	111 501153 A	VKJP 14850	67...96 1.6 8V (87 47 138)

VOLKSWAGEN - CROSSFOX					
1.6	Câmbio	Rolamento	02T 311 206 H	VKT 1000	05... 1.6 8V Câmbio MQ200
1.6	Direção	Articulação axial	6Q423803B	VKY 4940	05... 1.6 8V c/ DH, SMI/ Koyo Compr. 300 mm
1.6	Direção	Articulação axial	6QE419810	VKY 4952	05... 1.6 8V c/ DM Compr. 308 mm
1.6	Direção	Terminal de direção dir.	1J0422812B	VKY 4878	05... 1.6 8V c/ DM Compr. 94 mm
1.6	Direção	Terminal de direção esq.	1J0422811B	VKY 4877	05... 1.6 8V c/ DM Compr. 94 mm
1.6	Direção	Terminal de direção dir.	6Q0423812	VKY 4821	05... 1.6 8V c/ DH Mecanismo SMI/ Koyo Compr. 93 mm
1.6	Direção	Terminal de direção esq.	6Q0423811	VKY 4822	05... 1.6 8V c/ DH Mecanismo SMI/ Koyo Compr. 93 mm
1.6	Eixo Dianteiro	Roda	3X0 407 625, 547 407 625	BAH-0036	05... 1.6 8V
1.6	Eixo Traseiro	Roda (Kit)	3X0407625, 6Q0598611	VKBA 4751 A	05... 1.6 8V s/ abs
1.6	Embreagem	Cilindro escravo	6QE721261, 6Q0721261 F	VKCH 4748	05... 1.6 8V
1.6	Embreagem	Cilindro mestre	6Q0 721 388 C	VKCH 4747	05... 1.6 8V
1.6	Motor	Bomba d'água	06A121011L	VKPC 4604	05... 1.6 8V Mot. EA111 Compr. 59 mm
1.6	Motor	Polia da correia de serviço	030145299H	VKM 4806	05... 1.6 8V Mot. EA111 c/ AC/DH
1.6	Motor	Polia da correia de serviço	030145299 C/F	VKM 4839	05... 1.6 8V Mot. EA111 s/ AC
1.6	Motor	Polia da correia de serviço	32145276	VKM 4790	05... 1.6 8V Mot. EA111 c/ AC
1.6	Motor	Tensionador da correia de serviço	030145299 H	VKM 4780	05... 1.6 8V Mot. EA111 c/ AC
1.6	Motor	Tensionador da correia de serviço	030145299 F	VKM 31015 L	05... 1.6 8V Mot. EA111 s/ AC
1.6	Motor	Tensionador da correia sincronizadora	030 109 243 L/M	VKM 11107 L	05... 1.6 8V Mot. EA111
1.6	Suspensão	Bieleta esq. / dir.	6Q0 411315 E	VKDS 6076	05... 1.6 8V



VOLKSWAGEN

Catálogo de aplicação automotiva

2013

Linha leve



Mot.	Posição Grupo	Posição	Nº Montadora	Designação SKF	Observações
VOLKSWAGEN - EOS					
2.0	Eixo Dianteiro	Roda	1T0 498 621, 3C0 498 621	BAR-0088 AD / VK210	08... 2.0 Fsi
2.0	Eixo Dianteiro	Roda (Kit)	1T0 498 621, 3C0 498 621	VKBA 3643	08... 2.0 Fsi
2.0	Eixo Traseiro	Roda (kit)	1T0 598 611 B, 1T0 598 611	VKBA 3644	08... 2.0 Fsi
2.0	Motor	Bomba d'água	06B 121 011 H, 06B 121 011 M	VKPC 81220	08... 2.0 Fsi
2.0	Motor	Polia da correia sincronizadora	06B 109 244	VKM 21220	08... 2.0 Fsi
2.0	Motor	Tensionador da correia de serviço	06A 903 315 E	VKM 31011 L	08... 2.0 Fsi
2.0	Motor	Tensionador da correia sincronizadora	06D 109 243 B	VKM 11222	08... 2.0 Fsi
VOLKSWAGEN - FOX					
1.0	Câmbio	Rolamento	02T 311 206 H	VKT 1000	03... 1.0 8V Câmbio MQ200
1.0	Direção	Articulação axial	6Q423803B	VKY 4940	03... 1.0 8V c/ DH, SMI/ Koyo Compr. 300 mm
1.0	Direção	Articulação axial	6QE419810	VKY 4952	03... 1.0 8V c/ DM Compr. 308 mm
1.0	Direção	Articulação axial	6Q0 423 803 N	VKY 6142	05... 1.0 8V c/ DH Compr. 300 mm
1.0	Direção	Terminal de direção dir.	1J0422812B	VKY 4878	03... 1.0 8V c/ DM Compr. 94 mm
1.0	Direção	Terminal de direção esq.	1J0422811B	VKY 4877	03... 1.0 8V c/ DM Compr. 94 mm
1.0	Direção	Terminal de direção dir.	6Q0423812	VKY 4821	03... 1.0 8V DH/DE c/ Mecanismo SMI/ Koyo Compr. 93 mm
1.0	Direção	Terminal de direção esq.	6Q0423811	VKY 4822	03... 1.0 8V DH/DE c/ Mecanismo SMI/ Koyo Compr. 93 mm
1.0	Eixo Dianteiro	Roda	3X0 407 625, 547 407 625	BAH-0036	03... 1.0 8V
1.0	Eixo Traseiro	Roda (Kit)	3X0407625, 6Q0598611	VKBA 4751 A	03...07/07 1.0 8V s/ abs
1.0	Eixo Traseiro	Roda, ext.	311 405 645 1, 191 598 625	BT1-0606/Q	08/07...10/10 1.0 8V
1.0	Eixo Traseiro	Roda, int.	311 405 625 1F	BT1-0607/Q	08/07...10/10 1.0 8V
1.0	Eixo Traseiro	Roda (Kit)	191 598 625	VKBA 4529 A	08/07...10/10 1.0 8V
1.0	Eixo Traseiro	Roda (Kit)	3X0407625, 6Q0598611	VKBA 4751 A	11/10... 1.0 8V s/ abs
1.0	Embreagem	Cilindro escravo	6QE721261, 6Q0721261 F	VKCH 4748	03... 1.0 8V
1.0	Embreagem	Cilindro mestre	6Q0 721 388 C	VKCH 4747	03... 1.0 8V
1.0	Motor	Bomba d'água	030121005 T	VKPC 81210 A	03... 1.0 8V Mot. EA111 27 dentes; larg. 21 mm e alt. 55 mm
1.0	Motor	Bomba d'água	06A121011L	VKPC 4604	03... 1.0 8V Mot. EA111 59 mm
1.0	Motor	Polia da correia de serviço	32145276	VKM 4790	03... 1.0 8V Mot. EA111 c/ AC
1.0	Motor	Polia da correia de serviço	030145299H	VKM 4806	03... 1.0 8V Mot. EA111 c/ AC/DH
1.0	Motor	Polia da correia de serviço	030145299 C/F	VKM 4839	03... 1.0 8V Mot. EA111 s/ AC
1.0	Motor	Tensionador da correia de serviço	030145299 H	VKM 4780	03... 1.0 8V Mot. EA111 c/ AC

Catálogo de aplicação automotiva

2013

Linha leve



Mot.	Posição Grupo	Posição	Nº Montadora	Designação SKF	Observações
VOLKSWAGEN - FOX					
1.0	Motor	Tensionador da correia de serviço	030145299 F	VKM 31015 L	03... 1.0 8V Mot. EA111 s/ AC
1.0	Motor	Tensionador da correia sincronizadora	030 109 243 L/M	VKM 11107 L	03... 1.0 8V Mot. EA111
1.0	Suspensão	Bieleta esq. / dir.	6Q0 411315 E	VKDS 6076	03... 1.0 8V
1.6	Câmbio	Rolamento	02T 311 206 H	VKT 1000	03... 1.6 8V Câmbio MQ200
1.6	Direção	Articulação axial	6Q423803B	VKY 4940	03... 1.6 8V c/ DH, SMI/ Koyo Compr. 300 mm
1.6	Direção	Articulação axial	6QE419810	VKY 4952	03... 1.6 8V c/ DM Compr. 308 mm
1.6	Direção	Articulação axial	6Q0 423 803 N	VKY 6142	05... 1.6 8V c/ DH Compr. 300 mm
1.6	Direção	Terminal de direção dir.	1J0422812B	VKY 4878	03... 1.6 8V c/ DM Compr. 94 mm
1.6	Direção	Terminal de direção esq.	1J0422811B	VKY 4877	03... 1.6 8V c/ DM Compr. 94 mm
1.6	Direção	Terminal de direção dir.	6Q0423812	VKY 4821	03... 1.6 8V c/ DH Mecanismo SMI/ Koyo Compr. 93 mm
1.6	Direção	Terminal de direção esq.	6Q0423811	VKY 4822	03... 1.6 8V c/ DH Mecanismo SMI/ Koyo Compr. 93 mm
1.6	Eixo Dianteiro	Roda	3X0 407 625, 547 407 625	BAH-0036	03... 1.6 8V
1.6	Eixo Traseiro	Roda (Kit)	3X0407625, 6Q0598611	VKBA 4751 A	03...07/07 1.6 8V s/ ABS
1.6	Eixo Traseiro	Roda, ext.	311 405 645 1, 191 598 625	BT1-0606/Q	08/07...10/10 1.6 8V
1.6	Eixo Traseiro	Roda, int.	311 405 625 1F	BT1-0607/Q	08/07...10/10 1.6 8V
1.6	Eixo Traseiro	Roda (Kit)	191 598 625	VKBA 4529 A	08/07...10/10 1.6 8V
1.6	Eixo Traseiro	Roda (Kit)	3X0407625, 6Q0598611	VKBA 4751 A	11/10... 1.6 8V s/ abs
1.6	Embreagem	Cilindro escravo	6QE721261, 6Q0721261 F	VKCH 4748	03... 1.6 8V
1.6	Embreagem	Cilindro mestre	6Q0 721 388 C	VKCH 4747	03... 1.6 8V
1.6	Motor	Bomba d'água	030121005 T	VKPC 81210 A	03... 1.6 8V Mot. EA111 27 dentes; larg. 21 mm e alt. 55 mm
1.6	Motor	Bomba d'água	06A121011L	VKPC 4604	03... 1.6 8V Mot. EA111 Compr. 59 mm
1.6	Motor	Polia da correia de serviço	32145276	VKM 4790	03... 1.6 8V Mot. EA111 c/ AC
1.6	Motor	Polia da correia de serviço	030145299H	VKM 4806	03... 1.6 8V Mot. EA111 c/ AC/DH
1.6	Motor	Polia da correia de serviço	030145299 C/F	VKM 4839	03... 1.6 8V Mot. EA111 s/ AC
1.6	Motor	Tensionador da correia de serviço	030145299 F	VKM 31015 L	03... 1.6 8V Mot. EA111 s/ AC
1.6	Motor	Tensionador da correia de serviço	030145299 H	VKM 4780	03... 1.6 8V Mot. EA111 c/ AC
1.6	Motor	Tensionador da correia sincronizadora	030 109 243 L/M	VKM 11107 L	03... 1.6 8V Mot. EA111
1.6	Suspensão	Bieleta esq. / dir.	6Q0 411315 E	VKDS 6076	03... 1.6 8V

VOLKSWAGEN - FUSCA					
1.2	Direção	Terminal de direção dir.	113 415 821 3	VKY 6166	65...90 1.2 8V Term. curvo Compr. 94,5 mm
1.2	Direção	Terminal de direção dir. e esq.	113 415 811	VKY 6164	66...90 1.2 8V Compr. 94,5 mm
1.3	Direção	Terminal de direção dir. e esq.	113 415811	VKY 6164	65...90 1.3 8V Term. curvo Compr. 94,5 mm



VOLKSWAGEN

Catálogo de aplicação automotiva

2013

Linha leve



Mot.	Posição Grupo	Posição	Nº Montadora	Designação SKF	Observações
VOLKSWAGEN - FUSCA					
1.3	Direção	Terminal de direção dir.	113 415812	VKY 6165	65...72 1.3 8V Compr. 94,5 mm
1.3	Direção	Terminal de direção dir.	113 415 821 3	VKY 6166	65...90 1.3 8V Term. Curvo Compr. 94,5 mm
1.3	Direção	Terminal de direção dir.	131 415 821 A	VKY 6169	73...80 1.3 8V Term. Curvo Compr. 94,3 mm
1.3	Direção	Terminal de direção dir.	114 415 812 ZA	VKY 6168	73...96 1.3 8V Compr. 89 mm
1.3	Direção	Terminal de direção esq.	113 415 811 ZA/C	VKY 6167	73...96 1.3 8V Compr. 94,5 mm
1.3	Eixo Dianteiro	Roda, ext.	111405647	30304 J2/Q	...74 1.300
1.3	Eixo Dianteiro	Roda, int.	111407627	30305 C	...74 1.300
1.3	Eixo Dianteiro	Roda, ext.	311 405 645 1, 191 598 625	BT1-0606/Q	74... 1.300
1.3	Eixo Dianteiro	Roda, int.	311 405 625 1F	BT1-0607/Q	74... 1.300
1.3	Eixo Traseiro	Roda	311501283	6306/C3	67... 1.300
1.3	Embreagem	Desengate	088141165 B, 113141165 B	VKC 2091 H	67...86 1.300
1.3	Motor	Dínamo, diant.	111903221.Z	6202-2RSH/C3GJN	67... 1.300
1.3	Motor	Dínamo, tras.	111903221.Z	6202-2RSH/C3GJN	67... 1.300
1.3	Suspensão	Pivô inferior	131 405 371 1	VKDS 4923	82...96 1.300 8V
1.3	Suspensão	Pivô Superior	131 405 361 F	VKDS 4922	82...96 1.300 8V
1.3	Transmissão	Coifa lado roda	111 501153 A	VKJP 14850	67...96 1.300 (87 47 138)
1.5	Direção	Terminal de direção dir.	113 415 821 3	VKY 6166	65...90 1.3 8V Term. curvo Compr. 94,5 mm
1.5	Direção	Terminal de direção esq.	113 415 811 ZA/C	VKY 6167	73...96 1.3 8V Compr. 94,5 mm
1.5	Direção	Terminal de direção dir.	114 415 812 ZA	VKY 6168	73...96 1.3 8V Compr. 89 mm
1.5	Direção	Terminal de direção dir.	131 415 821 A	VKY 6169	73...80 1.3 8V Term. curvo Compr. 94,3 mm
1.5	Eixo Dianteiro	Roda, ext.	111405647	30304 J2/Q	...74 1.500
1.5	Eixo Dianteiro	Roda, int.	111407627	30305 C	...74 1.500
1.5	Eixo Dianteiro	Roda, ext.	311 405 645 1, 191 598 625	BT1-0606/Q	74... 1.500
1.5	Eixo Dianteiro	Roda, int.	311 405 625 1F	BT1-0607/Q	74... 1.500
1.5	Eixo Traseiro	Roda	311501283	6306/C3	67... 1.500
1.5	Embreagem	Desengate	088141165 B, 113141165 B	VKC 2091 H	67...86 1.500 motor a ar
1.5	Motor	Dínamo, diant.	111903221.Z	6202-2RSH/C3GJN	67... 1.500
1.5	Motor	Dínamo, tras.	111903221.Z	6202-2RSH/C3GJN	67... 1.500
1.5	Suspensão	Pivô inferior	131 405 371 1	VKDS 4923	82...96 1.500 8V
1.5	Suspensão	Pivô superior	131 405 361 F	VKDS 4922	82...96 1.500 8V
1.5	Transmissão	Coifa lado roda	111 501153 A	VKJP 14850	67...96 1.500 (87 47 138)
1.6	Direção	Terminal de direção esq.	113 415 811 ZA/C	VKY 6167	73...96 1.6 8V Compr. 94,5 mm
1.6	Direção	Terminal de direção dir.	113 415 812 ZA	VKY 6168	73...96 1.6 8V Compr. 89 mm
1.6	Direção	Terminal de direção dir.	131 415 821 A	VKY 6169	73...80 1.6 8V Term. Curvo Compr. 94,3 mm
1.6	Eixo Dianteiro	Roda, ext.	111405647	30304 J2/Q	...74 1.600
1.6	Eixo Dianteiro	Roda, int.	111407627	30305 C	...74 1.600
1.6	Eixo Dianteiro	Roda, ext.	311 405 645 1, 191 598 625	BT1-0606/Q	74... 1.600
1.6	Eixo Dianteiro	Roda, int.	311 405 625 1F	BT1-0607/Q	74... 1.600
1.6	Eixo Traseiro	Roda	311501283	6306/C3	74... 1.600
1.6	Embreagem	Desengate	088141165 B, 113141165 B	VKC 2091 H	67...86 1600 motor a ar

Catálogo de aplicação automotiva

2013

Linha leve



Mot.	Posição Grupo	Posição	Nº Montadora	Designação SKF	Observações
VOLKSWAGEN - FUSCA					
1.6	Motor	Dínamo, diant.	111903221.Z	6202-2RSH/C3GJN	74... 1.600
1.6	Motor	Dínamo, tras.	111903221.Z	6202-2RSH/C3GJN	74... 1.600
1.6	Suspensão	Pivô inferior	131 405 371 1	VKDS 4923	82...96 1.600 8V
1.6	Suspensão	Pivô superior	131 405 361 F	VKDS 4922	82...96 1.600 8V
1.6	Transmissão	Coifa lado roda	111 501153 A	VKJP 14850	67...96 1.600 (87 47 138)

VOLKSWAGEN - GOL					
1.0	Diferencial	Coroa lat, dir. e esq.	113517185 B, 96323981	LM 300849/811/Q	91... 1.0 8V Mot. AT/CHT 5 marchas
1.0	Câmbio	Rolamento	02T 311 206 H	VKT 1000	08... 1.0 8V Câmbio MQ200 Mod. G5
1.0	Direção	Articulação axial	6QE419810	VKY 4952	08... 1.0 8V c/ DM Compr. 308 mm Mod. G5
1.0	Direção	Articulação axial	6Q423803B	VKY 4940	08... 1.0 8V c/ DH, SMI/ Koyo Compr. 300 mm Mod. G5
1.0	Direção	Terminal de direção ext.	3074198121	VKY 4835	91... 1.0 8/16V c/ DH Mod. G1/G2/G3/G4 Compr. 61 mm, rosca direita
1.0	Direção	Terminal de direção ext.	3054198113	VKY 4891	91... 1.0 8/16V c/ DM Mod. G1/G2/G3/G4 Compr. 99 mm
1.0	Direção	Terminal de direção dir.	5U0 422 812, 6Q0 423 811	VKY 4821	08... 1.0 8V c/ DH/DE Compr. 93 mm Mod. G5
1.0	Direção	Terminal de direção esq.	6Q0423811	VKY 4822	08... 1.0 8V c/ DH/DE Compr. 93 mm Mod. G5
1.0	Direção	Terminal de direção dir.	1J0422812B	VKY 4878	08... 1.0 8V c/ DM Mod. G5 Compr. 94 mm
1.0	Direção	Terminal de direção esq.	1J0422811B	VKY 4877	08... 1.0 8V c/ DM Mod. G5 Compr. 94 mm
1.0	Eixo Dianteiro	Roda	811407625 F, 813407625 F, 814407625 F, 321498625	BAHB 311315 AD B	91...03/94 1.0 8V
1.0	Eixo Dianteiro	Roda	3X0 407 625, 547 407 625	BAH-0036	04/94... 1.0 8/16V
1.0	Eixo Traseiro	Roda, ext.	311 405 645 1, 191 598 625	BT1-0606/Q	91...12 1.0 8/16V Exceto G5 e G6
1.0	Eixo Traseiro	Roda, int.	311 405 625 1F	BT1-0607/Q	91...12 1.0 8/16V Exceto G5 e G6
1.0	Eixo Traseiro	Roda (Kit)	191 598 625	VKBA 4529 A	91...12 1.0 8/16V Exceto G5 e G6
1.0	Embreagem	Cilindro escravo	6QE721261, 6Q0721261 F	VKCH 4748	08... 1.0 8V Mod. G5
1.0	Embreagem	Cilindro mestre	6Q0 721 388 C	VKCH 4747	08... 1.0 8V Mod. G5
1.0	Embreagem	Desengate	02A141165 A/D/E/G	VKC 2241	97... 1.0 8/16V Câmbio MQ-02A
1.0	Motor	Alternador, diant.	102903221.1	6203-2RSH / C3HTVT200	91... 1.0 8V Mot. AT/CHT Alt. Bosch/ Wapsa 35/45/55/65A
1.0	Motor	Alternador, tras.	•	6003-2RS1/C3GJN	91... 1.0 16V Mi Alt. 65/70/75/90
1.0	Motor	Alternador, diant.	•	BB1-3065 C	96... 1.0 65/70/75/90 A
1.0	Motor	Bomba d'água	A84SU-8591A, 29.121.012- 1,029.195.005-1, 029.198.005-1, 86AV.8501AA	VKPC 84132 A	93...95 1.0 8V Mot. AE/CHT
1.0	Motor	Bomba d'água	06A121011L	VKPC 4604	01... 1.0 8 Mot. Power e mot. EA111
1.0	Motor	Bomba d'água	030121005 T	VKPC 81210 A	97... 1.0 8V Mot. AT/EA111 27 dentes; larg. 21 mm e alt. 55 mm
1.0	Motor	Bomba d'água	036112005 D	VKPC 81411 A	97...05 1.0 16V Mot. EA111 27 dentes e larg. 27 mm



VOLKSWAGEN

Catálogo de aplicação automotiva

2013

Linha leve



Mot.	Posição Grupo	Posição	Nº Montadora	Designação SKF	Observações
VOLKSWAGEN - GOL					
1.0	Motor	Polia da correia de serviço	036 145 299	VKM 4838	02... 1.0 8V/16V Mot. EA111 c/ DH
1.0	Motor	Polia da correia de serviço	030145299 C/F	VKM 4839	02... 1.0 8V Mot. EA111 s/ AC
1.0	Motor	Polia da correia sincronizadora	036109244 D	VKM 21120 H	02... 1.0 16V Mot. Power
1.0	Motor	Polia da correia sincronizadora	36109244	VKM 21122 H	97... 1.0 16V Mot AT Inclui motor turbo
1.0	Motor	Polia da correia sincronizadora	058109244, 03L109244 D	VKM 21004	97... 1.0 16V Mot. Power e mot. AT s/ suporte
1.0	Motor	Polia da correia sincronizadora	58109244	VKM 4760	97... 1.0 16V Mot. Power e mot. AT c/ suporte
1.0	Motor	Tensionador da correia de serviço	377.145.299 B, 068.145.299.R5	VKM 4901	93...96 1.0 8V Mot. CHT s/ AC c/DH
1.0	Motor	Tensionador da correia de serviço	068145299 R5	VKM 4900	93...96 1.0 8V Mot. CHT c/ AC e c/DH
1.0	Motor	Tensionador da correia de serviço	036 145 299	VKM 4774	02... 1.0 8V/16V Mot. EA111 c/ DH
1.0	Motor	Tensionador da correia de serviço	030145299 C/F	VKM 31015 L	02... 1.0 8V Mot. EA111 s/ AC
1.0	Motor	Tensionador da correia sincronizadora	036 109 243 AB	VKM 4761	02... 1.0 16V Mot. Power Tensor principal
1.0	Motor	Tensionador da correia sincronizadora	036 109 243 AC	VKM 4762	02... 1.0 16V Mot. Power Tensor secundário
1.0	Motor	Tensionador da correia sincronizadora	030 109 243 L/M	VKM 11107 L	02... 1.0 8V Mot. Power e Mot. EA111
1.0	Motor	Tensionador da correia sincronizadora	036109243 J	VKM 60003 L	97... 1.0 16V Mot. AT
1.0	Motor	Tensionador da correia sincronizadora	030109243 K	VKM 11106 L	97... 1.0 8V Mot. AT
1.0	Suspensão	Bandeja diant. dir. e esq.	305.407.155-A	VKDS 6146	90...92 1.0 8V c/ bucha
1.0	Suspensão	Bandeja diant. dir. e esq.	305.407.155-3	VKDS 6147	93... 1.0 8V c/ bucha Inclusive G2/G3/G4
1.0	Suspensão	Bandeja diant. esq.	500.407.151/A	VKDS 6152	08... 1.0 8V c/ bucha Mod. G5
1.0	Suspensão	Bandeja diant. dir.	500.407.152/A	VKDS 6153	08... 1.0 8V c/ bucha Mod. G5
1.0	Suspensão	Pivô direito	377 407 366 A	VKDS 4912	94...04/97 1.0 8/16V Mod. G2 c/ DH e s/ AC
1.0	Suspensão	Pivô esquerdo	377 407 365 A	VKDS 4913	94...04/97 1.0 8/16V Mod. G2 c/ DH e s/ AC
1.0	Suspensão	Pivô esquerdo/direito	380 407 365	VKDS 4914	94...04/97 1.0 8/16V Mod. G2 s/ DM e s/ AC
1.0	Suspensão	Prato de mola (Kit)	ZBA 412351, 321412249.Z	BD1B 1820100 A	90... 1.0 8V
1.0	Suspensão	Pivô direito	305 407 366 1	VKDS 4919	...92 1.0 8V c/ DM
1.0	Suspensão	Pivô esquerdo	305 407 365 1	VKDS 4918	...92 1.0 8V c/ DM
1.0	Suspensão	Pivô direito	305 407 366 5	VKDS 4921	93...96 1.0 8V c/ DM
1.0	Suspensão	Pivô esquerdo	305 407 365 5	VKDS 4920	93...96 1.0 8V c/ DM
1.0	Suspensão	Pivô direito	377 407 366 B	VKDS 4916	97... 1.0 8V Mot. EA111 c/ DH e s/ AC Mod. G2/G3/G4
1.0	Suspensão	Pivô esquerdo	377 407 365 B	VKDS 4915	97... 1.0 8V Mot. EA111 c/ DH e s/ AC Mod. G2/G3/G4
1.0	Suspensão	Pivô esquerdo/direito	377 407 365 C	VKDS 4917	97... 1.0 8V Mot. EA111 c/ DM Mod. G2/G3/G4
1.0	Suspensão	Bieleta esq. / dir.	600 411315 E	VKDS 6076	08... 1.0 8V Mod. G5
1.0	Transmissão	Coifa lado câmbio	1J0 407271 DL	VKJP 6004	00...06 1.0 8V Turbo Câmbio manual Lado direito (100)36 120)
1.0	Transmissão	Coifa lado câmbio	ZBA 407361	VKJP 84867	92...08 1.0 8/16V (52 21 82)

Catálogo de aplicação automotiva

2013
Linha leve



Mot.	Posição Grupo	Posição	Nº Montadora	Designação SKF	Observações
VOLKSWAGEN - GOL					
1.0	Transmissão	Coifa lado roda	377 407285	VKJP 14876	00...06 1.0 8V Turbo (88 27 124)
1.0	Transmissão	Coifa lado roda	377 407285	VKJP 14849	92...01 1.0 8/16V (75 20 81)
1.0	Transmissão	Junta deslizante	305 407 331 1, ZBA 407 331	VKJA 48006 A	92...08 1.0 8/16V (- 33 94)
1.0	Transmissão	Junta deslizante	377 498103 D	VKJA 48002 A	97...11 1.0 8V Eixo Dana 28 dentes Exceto G5 (- 28 94)
1.0	Transmissão	Junta fixa	377 498 099 N	VKJA 41009 A	94...11 1.0 8/16V Eixo Dana 28 dentes (22 28 81), T3
1.0	Transmissão	Junta fixa	305 407 311 C	VKJA 41008 A	97...01 1.0 8/16V Eixo VW 30/33 dentes (22 30 81), T1
1.0	Transmissão	Semi eixo	377 407 272 BD	VKJC 43000	97...08 1.0 8/16V Eixo Dana 28 dentes Lado direito (- - 610)
1.0	Transmissão	Semi eixo	377 407 721 BA	VKJC 43001	97...08 1.0 8/16V Eixo Dana 28 dentes Lado esquerdo (- - 640)
1.3	Diferencial	Coroa lat, dir. e esq.	113517185 B, 96323981	LM 300849/811/Q	80...82 1.3 8V Refrig. a ar 4 marchas
1.3	Direção	Terminal de direção ext.	3074198121	VKY 4835	80...82 1.3 8V c/ DH Mod. G1 Compr. 61 mm, rosca direita
1.3	Direção	Terminal de direção ext.	3054198113	VKY 4891	80...82 1.3 8V c/ DM Mod. G1 Compr. 99 mm
1.3	Eixo Dianteiro	Roda	811407625 F, 813407625 F, 814407625 F, 321498625	BAHB 311315 AD B	80...82 1.3 8V
1.3	Eixo Traseiro	Roda, ext.	311 405 645 1, 191 598 625	BT1-0606/Q	80...82 1.3 8V
1.3	Eixo Traseiro	Roda, int.	311 405 625 1F	BT1-0607/Q	80...82 1.3 8V
1.3	Eixo Traseiro	Roda (Kit)	191 598 625	VKBA 4529 A	80...82 1.3 8V
1.3	Embreagem	Desengate	088141165 B, 113141165 B	VKC 2091 H	80...82 1.3 8V Motor refrigerado a ar
1.3	Motor	Dínamo	111903221.Z	6202-2RSH/C3GJN	80...82 1.3 8V Refrig. a ar 25A-2BP
1.3	Motor	Alternador, tras.	111903221.Z	6202-2RSH/C3GJN	80...82 1.3 8V Refrig. a ar Alt. Bosh 35A-BP
1.3	Motor	Dínamo, diant.	111903221.Z	6202-2RSH/C3GJN	80...82 1.3 8V Refrig. a ar Bosh 25A-20U
1.3	Motor	Alternador, diant.	102903221.1	6203-2RSH / C3HTVT200	80...82 1.3 8V Refrig. a ar Bosh 35A-BP
1.3	Suspensão	Bandeja diant. dir. e esq.	305.407.155-A	VKDS 6146	80...82 1.3 8V c/ bucha
1.3	Suspensão	Prato de mola (Kit)	ZBA 412351, 321412249.Z	BD1B 1820100 A	80...82 1.3 8V
1.3	Suspensão	Pivô direito	305 407 366 1	VKDS 4919	80...82 1.3 8V
1.3	Suspensão	Pivô esquerdo	305 407 365 1	VKDS 4918	80...82 1.3 8V
1.3	Transmissão	Coifa lado câmbio	ZBA 407361	VKJP 84867	80...82 1.3 8V (52 21 82)
1.3	Transmissão	Coifa lado roda	ZBA 407285	VKJP 14846	80...82 1.3 8V (76 20 84)
1.3	Transmissão	Junta deslizante	305 407 331 1, ZBA 407 331	VKJA 48006 A	80...82 1.3 8V (- 33 94)
1.3	Transmissão	Junta fixa	305 407 311 1, ZBA 407 311	VKJA 41016 A	80...82 1.3 8V (22 30 81), T2
1.6	Câmbio	Rolamento	02T 311 206 H	VKT 1000	08... 1.6 8V Câmbio MQ200 Mod. G5
1.6	Diferencial	Coroa lat, dir. e esq.	113517185 B, 96323981	LM 300849/811/Q	80...86 1.6 8V Refrig. a ar 4 marchas
1.6	Diferencial	Coroa lat, dir. e esq.	113517185 B, 96323981	LM 300849/811/Q	95... 1.6 8V Mot. AP 5 marchas
1.6	Direção	Articulação axial	6QE419810	VKY 4952	08... 1.6 8V c/ DM Compr. 308 mm Mod. G5



VOLKSWAGEN

Catálogo de aplicação automotiva

2013

Linha leve



Mot.	Posição Grupo	Posição	Nº Montadora	Designação SKF	Observações
VOLKSWAGEN - GOL					
1.6	Direção	Articulação axial	6Q423803 B	VKY 4940	08... 1.6 8V c/ DH, SMI/ Koyo Compr. 300 mm Mod. G5
1.6	Direção	Terminal de direção ext.	3074198121	VKY 4835	80... 1.6 8V c/ DH Mod. G1/G2/G3/G4 Compr. 61 mm, rosca direita
1.6	Direção	Terminal de direção ext.	3054198113	VKY 4891	80... 1.6 8V c/ DM Mod. G1/G2/G3/G4 Compr. 99 mm
1.6	Direção	Terminal de direção dir.	5U0 422 812, 6Q0 423 811	VKY 4821	08... 1.0 8V c/ DH/DE Compr. 93 mm Mod. G5
1.6	Direção	Terminal de direção esq.	6Q0423811	VKY 4822	08... 1.0 8V c/ DH/DE Compr. 93 mm Mod. G5
1.6	Direção	Terminal de direção dir.	1J0422812 B	VKY 4878	08... 1.6 8V c/ DM Mod. G5 Compr. 94 mm
1.6	Direção	Terminal de direção esq.	1J0422811 B	VKY 4877	08... 1.6 8V c/ DM Mod. G5 Compr. 94 mm
1.6	Eixo Dianteiro	Roda	811407625 F, 813407625 F, 814407625 F, 321498625	BAHB 311315 AD B	80...03/94 1.6 8V Refrig. a ar/água
1.6	Eixo Dianteiro	Roda	3X0 407 625, 547 407 625	BAH-0036	04/94... 1.6 8V
1.6	Eixo Traseiro	Roda, ext.	311 405 645 1, 191 598 625	BT1-0606/Q	80...12 1.6 8V Exceto G5 e G6
1.6	Eixo Traseiro	Roda, int.	311 405 625 1F	BT1-0607/Q	80...12 1.6 8V Exceto G5 e G6
1.6	Eixo Traseiro	Roda (Kit)	191 598 625	VKBA 4529 A	80...12 1.6 8V Exceto G5 e G6
1.6	Embreagem	Cilindro escravo	6QE721261, 6Q0721261 F	VKCH 4748	08... 1.6 8V Mod. G5
1.6	Embreagem	Cilindro mestre	6Q0 721 388 C	VKCH 4747	08... 1.6 8V Mod. G5
1.6	Embreagem	Desengate	088141165 B, 113141165 B	VKC 2091 H	80... 1.6 8V Motor Refrigerado ar/água
1.6	Motor	Alternador, diant.	102903221.1	6203-2RSH / C3HTVT200	80...85 1.6 8V Refrig. a ar Bosh 35A-BP
1.6	Motor	Alternador, tras.	111903221.Z	6202-2RSH/C3GJN	80...85 1.6 8V Refrig. a ar, alt. Bosh 35A-BP
1.6	Motor	Alternador, diant.	102903221.1	6203-2RSH / C3HTVT200	... 1.6 8V Mot. AP Alt. Bosch/ Wapsa 35/45/55/65A
1.6	Motor	Alternador, tras.	•	6003-2RS1/C3GJN	... 1.6 Mi 65/70/75/90
1.6	Motor	Alternador, diant.	•	BB1-3065 C	96... 1.6 65/70/75/90 A
1.6	Motor	Bomba d'água	026 121005 A	VKPC 81401 A	84...09 1.6 8V Mot. AP Exceto Multi-V
1.6	Motor	Bomba d'água	026 121005 H	VKPC 81401 AD	84...09 1.6 8V Mot. AP c/ Multi-V
1.6	Motor	Bomba d'água	A84SU-8591 A, 29.121.012-1, 029.195.005-1, 029.198.005-1, 86AV.8501AA	VKPC 84132 A	89...93 1.6 8V Mot. AE/CHT
1.6	Motor	Bomba d'água	06A121011 L	VKPC 4604	01... 1.6 8V Mot. EA111
1.6	Motor	Dínamo	111903221.Z	6202-2RSH/C3GJN	80...85 1.6 8V Refrig. a ar 25A-2BP
1.6	Motor	Dínamo, diant.	111903221.Z	6202-2RSH/C3GJN	80...85 1.6 8V Refrig. a ar Bosh 25A-20U
1.6	Motor	Polia da correia de serviço	377145299	VKM 4824 A	96... 1.6 8V Mot. AP/EA827 s/ AC Polia da DH
1.6	Motor	Polia da correia de serviço	377 260 299	VKM 4823 A	96... 1.6 8V Mot. AP/EA827 c/ AC Polia da DH
1.6	Motor	Polia da correia de serviço	036 145299 H	VKM 4806	96... 1.6 8V c/ DH e AC
1.6	Motor	Tensionador da correia de serviço	377 260229	VKM 60008 L	96... 1.6 8V Mot. AP/ EA827 c/ AC Tensor da DH

Catálogo de aplicação automotiva

2013

Linha leve



Mot.	Posição Grupo	Posição	Nº Montadora	Designação SKF	Observações
VOLKSWAGEN - GOL					
1.6	Motor	Tensionador da correia de serviço	377 145299	VKM 60009 L	96... 1.6 8V Mot. AP/ EA827 s/ AC Tensor da DH
1.6	Motor	Tensionador da correia sincronizadora	026 109243 E	VKM 11000 H	84...09 1.6 8V Mot. AP
1.6	Motor	Tensionador da correia sincronizadora	030 109 243 L/M	VKM 11107 L	02... 1.6 8V Power Mot. EA111
1.6	Suspensão	Bandeja diant. dir. e esq.	305.407.155-A	VKDS 6146	80...92 1.6 8V c/ bucha
1.6	Suspensão	Bandeja diant. dir. e esq.	305.407.155-3	VKDS 6147	93... 1.6 8V c/ bucha Inclusive G2 / G3 / G4
1.6	Suspensão	Bandeja diant. esq.	500.407.151/A	VKDS 6152	08... 1.6 8V c/ bucha Mod. G5
1.6	Suspensão	Bandeja diant. dir.	500.407.152/A	VKDS 6153	08... 1.6 8V c/ bucha Mod. G5
1.6	Suspensão	Bieleta esq. / dir.	600 411315 E	VKDS 6076	08... 1.6 8V Mod. G5
1.6	Suspensão	Pivô direito	305 407 366 1	VKDS 4919	80...92 1.6 8V Refri. ar/água c/ DM
1.6	Suspensão	Pivô esquerdo	305 407 365 1	VKDS 4918	80...92 1.6 8V Refri. ar/água c/ DM
1.6	Suspensão	Pivô direito	305 407 366 5	VKDS 4921	93...95 1.6 8V c/ DM
1.6	Suspensão	Pivô esquerdo	305 407 365 5	VKDS 4920	93...95 1.6 8V c/ DM
1.6	Suspensão	Pivô direito	378 407 366 A	VKDS 4912	94...04/97 1.6 8V Mod. G2 c/ DH e s/ AC
1.6	Suspensão	Pivô esquerdo	378 407 365 A	VKDS 4913	94...04/97 1.6 8V Mod. G2 c/ DH e s/ AC
1.6	Suspensão	Pivô esquerdo/direito	380 407 365	VKDS 4914	94...04/97 1.6 8V Mod. G2 c/ DM e s/ AC
1.6	Suspensão	Pivô direito	377 407 366 B	VKDS 4916	05/97... 1.6 8V Mot. EA111 c/ DH e s/ AC Mod. G2/G3/G4
1.6	Suspensão	Pivô esquerdo	377 407 365 B	VKDS 4915	05/97... 1.6 8V Mot. EA111 c/ DH e s/ AC Mod. G2/G3/G4
1.6	Suspensão	Pivô esquerdo/direito	377 407 365 C	VKDS 4917	97... 1.6 8V Mot. EA111 c/ DM e s/ AC Mod. G2/G3/G4
1.6	Suspensão	Prato de mola (Kit)	ZBA 412351, 321412249.Z	BD1B 1820100 A	82... 1.6 8V
1.6	Transmissão	Coifa lado câmbio	ZBA 407361	VKJP 84867	82... 1.6 8V c/ Flange (52 21 82)
1.6	Transmissão	Coifa lado câmbio	ZBA 407361	VKJP 84869	82... 1.6 8V s/ Flange (52 21 82)
1.6	Transmissão	Coifa lado roda	ZBA 407285	VKJP 14846	82...95 1.6 8V (76 20 84)
1.6	Transmissão	Coifa lado roda	377 407285	VKJP 14849	95... 1.6 8V (75 20 81)
1.6	Transmissão	Junta deslizante	305 407 331 1, ZBA 407 331	VKJA 48006 A	11/82...10/94 1.6 8V (- 33 94)
1.6	Transmissão	Junta deslizante	337 498 103 A/B, ZBC 407 331 /A	VKJA 48000 A	11/94...09 1.6 8V Exceto G5 (- 33 94)
1.6	Transmissão	Junta fixa	305 407 311 1, ZBA 407 311	VKJA 41016 A	82...86 1.6 8V (22 30 81), T2
1.6	Transmissão	Junta fixa	ZBC 407 311/A, 305 407 311 B	VKJA 41023 A	86...94 1.6 8V (22 30 81), T1
1.6	Transmissão	Junta fixa	309 407 311 C	VKJA 41008 A	94...09 1.6 8V Exceto G5 (22 30 81), T1
1.8	Diferencial	Coroa lat. dir. e esq.	113517185 B, 96323981	LM 300849/811/Q	85... 1.8 8V Mot. AP 5 marchas
1.8	Direção	Terminal de direção ext.	3074198121	VKY 4835	84...09 1.8 8V c/ DH Mod. G1/G2/G3/G4 Compr. 61 mm, rosca direita
1.8	Direção	Terminal de direção ext.	3054198113	VKY 4891	84...09 1.8 8V c/ DM Mod. G1/G2/G3/G4 Compr. 99 mm
1.8	Eixo Dianteiro	Roda	811407625 F, 813407625 F, 814407625 F, 321498625	BAHB 311315 AD B	84...03/94 1.8 8V



VOLKSWAGEN

Catálogo de aplicação automotiva

2013

Linha leve



Mot.	Posição Grupo	Posição	Nº Montadora	Designação SKF	Observações
VOLKSWAGEN - GOL					
1.8	Eixo Dianteiro	Roda	3X0 407 625, 547 407 625	BAH-0036	04/94... 1.8 8V
1.8	Eixo Traseiro	Roda, ext.	311 405 645 1, 191 598 625	BT1-0606/Q	84...09 1.8 8V
1.8	Eixo Traseiro	Roda, int.	311 405 625 1F	BT1-0607/Q	84...09 1.8 8V
1.8	Eixo Traseiro	Roda (Kit)	191 598 625	VKBA 4529 A	84...09 1.8 8V
1.8	Embreagem	Desengate	088141165 B, 113141165 B	VKC 2091 H	84... 1.8 8V
1.8	Motor	Alternador, diant.	•	BB1-3065 C	96... 1.8 65/70/75/90 A
1.8	Motor	Alternador, tras.	•	6003-2RS1/C3GJN	84... 1.8 65/70/75/90
1.8	Motor	Alternador, diant.	102903221.1	6203-2RSH / C3HTVT200	84... 1.8 8V Mot. AP Alt. Bosch/ Wapsa 35/45/55/65A
1.8	Motor	Alternador, tras.	102903221.1	6203-2RSH / C3HTVT200	84... 1.8 8V Mot. AP Alt. 70/90A
1.8	Motor	Bomba d'água	026 121005 A	VKPC 81401 A	84...09 1.8 8V Mot. AP Exceto Multi-V
1.8	Motor	Bomba d'água	026 121005 H	VKPC 81401 AD	84...09 1.8 8V Mot. AP c/ Multi-V
1.8	Motor	Polia da correia de serviço	377145299	VKM 4824 A	96... 1.8 8V Mot. AP/ EA828 s/ AC Polia da DH
1.8	Motor	Polia da correia de serviço	377 260 299	VKM 4823 A	96... 1.8 8V Mot. AP/ EA828 c/ AC Polia da DH
1.8	Motor	Tensionador da correia de serviço	377145299	VKM 60009 L	96... 1.8 8V Mot. AP/ EA828 s/ AC Tensor da DH
1.8	Motor	Tensionador da correia de serviço	377260229	VKM 60008 L	96... 1.8 8V Mot. AP/ EA828 c/ AC Tensor da DH
1.8	Motor	Tensionador da correia sincronizadora	026109243 E	VKM 11000 H	84...09 1.8 8V Mot. AP
1.8	Suspensão	Bandeja diant. dir. e esq.	305.407.155-A	VKDS 6146	84...92 1.8 8 V c/ bucha
1.8	Suspensão	Bandeja diant. dir. e esq.	305.407.155-3	VKDS 6147	93... 1.8 8V c/ bucha Inclusive G2/G3/G4
1.8	Suspensão	Pivô direito	305 407 366 1	VKDS 4919	84...92 1.8 8V c/ DM
1.8	Suspensão	Pivô esquerdo	305 407 365 1	VKDS 4918	84...92 1.8 8V c/ DM
1.8	Suspensão	Pivô direito	305 407 366 5	VKDS 4921	93...95 1.8 8V c/ DM
1.8	Suspensão	Pivô esquerdo	305 407 365 5	VKDS 4920	93...95 1.8 8V c/ DM
1.8	Suspensão	Pivô direito	378 407 366 A	VKDS 4912	01/94...04/97 1.8 8V Mod. G2 c/ DH e s/ AC
1.8	Suspensão	Pivô esquerdo	379 407 365 A	VKDS 4913	01/94...04/97 1.8 8V Mod. G2 c/ DH e s/ AC
1.8	Suspensão	Pivô esquerdo/direito	380 407 365	VKDS 4914	01/94...04/97 1.8 8V Mod. G2 s/ DM e s/ AC
1.8	Suspensão	Prato de mola (Kit)	ZBA 412351, 321412249.Z	BD1B 1820100 A	84... 1.8 8V
1.8	Transmissão	Coifa lado câmbio	ZBA 407361	VKJP 84867	88...94 2.0 8V c/ Flange (52 21 82)
1.8	Transmissão	Coifa lado câmbio	•	VKJP 84869	88...94 2.0 8V s/ Flange (52 21 82)
1.8	Transmissão	Coifa lado roda	377 407285	VKJP 14849	94...06 1.8 8V (75 20 81)
1.8	Transmissão	Junta deslizante	337 498 103 A/B, ZBC 407 331/A	VKJA 48000 A	84...09 1.8 8V Exceto G5 (- 33 94)
1.8	Transmissão	Junta fixa	ZBC 407 311/A, 305 407 311 B	VKJA 41023 A	82...94 1.8 8V ((22 30 81), T1
1.8	Transmissão	Junta fixa	310 407 311 C	VKJA 41008 A	94...09 1.8 8V Exceto G5 ((22 30 81), T1
2.0	Diferencial	Coroa lat, dir. e esq.	113517185 B, 96323981	LM 300849/811/Q	88... 2.0 8V Mot. AP 5 marchas
2.0	Direção	Terminal de direção ext.	3074198121	VKY 4835	88...02 2.0 8/16V c/ DH Compr. 61 mm, rosca direita
2.0	Direção	Terminal de direção ext.	3054198113	VKY 4891	88...02 2.0 8/16V c/ DM Compr. 99 mm

Catálogo de aplicação automotiva

2013

Linha leve



Mot.	Posição Grupo	Posição	Nº Montadora	Designação SKF	Observações
VOLKSWAGEN - GOL					
2.0	Eixo Dianteiro	Roda	811407625 F, 813407625 F, 814407625 F, 321498625	BAHB 311315 AD B	88...03/94 2.0 8V
2.0	Eixo Dianteiro	Roda	3X0 407 625, 547 407 625	BAH-0036	04/94... 2.0 8V
2.0	Eixo Traseiro	Roda, ext.	311 405 645 1, 191 598 625	BT1-0606/Q	88...02 2.0 8V
2.0	Eixo Traseiro	Roda, int.	311 405 625 1F	BT1-0607/Q	88...02 2.0 8V
2.0	Eixo Traseiro	Roda (Kit)	191 598 625	VKBA 4529 A	88...02 2.0 8V
2.0	Embreagem	Desengate	088141165 B, 113141165 B	VKC 2091 H	88... 2.0 8V
2.0	Motor	Alternador, tras.	102903221.1	6203-2RSH / C3HTVT200	88... 2.0 16V Mot. AP Alt. 70/90A
2.0	Motor	Alternador, diant.	102903221.1	6203-2RSH / C3HTVT200	88... 2.0 8V Mot. AP Alt. Bosch/Wapsa 35/45/55/65A
2.0	Motor	Bomba d'água	026 121005 H	VKPC 81401 AD	88...02 2.0 8V Mot. AP c/ Multi-V
2.0	Motor	Bomba d'água	026 121005 A	VKPC 81401 A	88...02 2.0 8V Mot. AP Exceto Multi-V
2.0	Motor	Alternador, diant.	•	BB1-3065 C	94... 2.0 65/70/75/90 A
2.0	Motor	Polia da correia de serviço	377 145 299	VKM 4824 A	94... 2.0 8/16V Mot. AP/ EA829 s/ AC Polia da DH
2.0	Motor	Polia da correia de serviço	377 260 299	VKM 4823 A	94... 2.0 8/16V Mot. AP/ EA829 c/ AC Polia da DH
2.0	Motor	Tensionador da correia de serviço	377 145 299	VKM 60009 L	94... 2.0 8/16V Mot. AP/ EA829 s/ AC Tensor da DH
2.0	Motor	Tensionador da correia de serviço	377 260 229	VKM 60008 L	94... 2.0 8/16V Mot. AP/ EA829 c/ AC Tensor da DH
2.0	Motor	Tensionador da correia sincronizadora	026109243 E	VKM 11000 H	88...02 2.0 8V Mot. AP
2.0	Motor	Tensionador da correia sincronizadora	051109243 A	VKM 11021	99...02 2.0 16V Mot. AP
2.0	Suspensão	Bandeja diant. dir. e esq.	305.407.155-A	VKDS 6146	88...92 2.0 8 V c/ bucha
2.0	Suspensão	Bandeja diant. dir. e esq.	305.407.155-3	VKDS 6147	93... 2.0 8V c/ bucha Inclusive G2/G3/G4
2.0	Suspensão	Prato de mola (Kit)	ZBA 412351, 321412249.Z	BD1B 1820100 A	88... 2.0 8V
2.0	Suspensão	Pivô direito	305 407 366 1	VKDS 4919	84...92 2.0 8V c/ DM
2.0	Suspensão	Pivô esquerdo	305 407 365 1	VKDS 4918	84...92 2.0 8V c/ DM
2.0	Suspensão	Pivô direito	305 407 366 5	VKDS 4921	93...95 2.0 8V c/ DM
2.0	Suspensão	Pivô esquerdo	305 407 365 5	VKDS 4920	93...95 2.0 8V c/ DM
2.0	Suspensão	Pivô direito	377 407 366 B	VKDS 4916	97...02 2.0 16V c/ DH e s/ AC
2.0	Suspensão	Pivô esquerdo	377 407 365 B	VKDS 4915	97...02 2.0 16V c/ DH e s/ AC
2.0	Transmissão	Coifa lado câmbio	ZBA 407 361	VKJP 84867	88...94 2.0 8V c/ Flange (52 21 82)
2.0	Transmissão	Coifa lado câmbio	•	VKJP 84869	88...94 2.0 8V s/ Flange (52 21 82)
2.0	Transmissão	Coifa lado câmbio	ZBA 407 361	VKJP 84878	95...02 2.0 8/16V (57 24 92)
2.0	Transmissão	Coifa lado roda	377 407 285	VKJP 14876	95... 2.0 8/16V (88 27 124)
2.0	Transmissão	Coifa lado roda	377 407 285	VKJP 14879	95...02 2.0 8/16V ()
2.0	Transmissão	Junta deslizante	337 498 103 A/B, ZBC 407 331/A	VKJA 48000 A	88...10/94 2.0 8V (- 33 94)
2.0	Transmissão	Junta fixa	ZBC 407 311/A, 305 407 311 B	VKJA 41023 A	88...94 2.0 8V (22 30 81), T1



VOLKSWAGEN

Catálogo de aplicação automotiva

2013

Linha leve



Mot.	Posição Grupo	Posição	Nº Montadora	Designação SKF	Observações
------	---------------	---------	--------------	----------------	-------------

VOLKSWAGEN - GOL

2.0	Transmissão	Junta fixa	337 407 311 C	VKJA 41007 A	94...02 2.0 8V (22 30 90), T1
-----	-------------	------------	---------------	--------------	-----------------------------------

VOLKSWAGEN - GOLF

1.6	Diferencial	Coroa lat, dir. e esq.	113517185 B, 96323981	LM 300849/811/Q	94... 1.6 Auto 4/ Man. 5 marchas
1.6	Câmbio	Eixo primário, diant.	02A311123	BT1B 328236 A / QCL7CVC027	94... 1.6 Man. 5 marchas
1.6	Câmbio	Eixo secundário, diant.	311 405 625 1F	BT1-0607/Q	94... 2.8 Man. 5 marchas
1.6	Câmbio	Rolamento	02T 311 206 H	VKT 1000	99... 1.6 8V Câmbio MQ200
1.6	Direção	Articulação axial	1K0 423 810 A	VKY 6144	03... 1.6 c/ DE Compr. 310 mm
1.6	Direção	Articulação axial	1J0422807 A	VKY 4919	97...98 1.6 8V Mod. imp. Até CH1CW047124 c/ DH, ZF Compr. 341 mm
1.6	Direção	Articulação axial	1H0422821B	VKY 4974	98...99 1.6 8V Mod. imp. c/ DH, ZF Compr. 370 mm
1.6	Direção	Articulação axial	1J0422807 A/B	VKY 4925	99... 1.6 8V c/ DH, ZF Compr. 319 mm
1.6	Direção	Terminal de direção dir.	1K0 423 812 E	VKY 6123	03... 1.6 c/ DE Compr. 75 mm
1.6	Direção	Terminal de direção esq.	1K0 423 811 E	VKY 6122	03... 1.6 c/ DE Compr. 75 mm
1.6	Direção	Terminal de direção dir.	1J0422812 A	VKY 4896	97...98 1.6 8V Mod. imp. Até CH1CW047124 c/ DH, ZF Compr. 74 mm
1.6	Direção	Terminal de direção esq.	1J0422811 A	VKY 4895	97...98 1.6 8V Mod. imp. Até CH1CW047124 c/ DH, ZF Compr. 74 mm
1.6	Direção	Terminal de direção dir.	191419812	VKY 4863	98...99 1.6 Mod. importado c/ DH Compr. 74 mm
1.6	Direção	Terminal de direção esq.	191419811	VKY 4862	98...99 1.6 Mod. importado c/ DH Compr. 74 mm
1.6	Direção	Terminal de direção dir.	1J0422812 B	VKY 4878	99... 1.6 8V c/ DH, ZF Compr. 94 mm
1.6	Direção	Terminal de direção esq.	1J0422811 B	VKY 4877	99... 1.6 8V c/ DH, ZF Compr. 94 mm
1.6	Eixo Dianteiro	Roda	1J0 498 625	BAH-0049 C	08/97...06/05 1.6 8V
1.6	Eixo Dianteiro	Roda (Kit)	1J0 498 625	VKBA 3455	08/97...06/05 1.6 8V
1.6	Eixo Traseiro	Roda	1J0 501 477 A	BAF-4104 BBX	08/97...10/05 1.6 8V
1.6	Eixo Traseiro	Roda (Kit)	1J0 501 477 A	VKBA 3456	08/97...10/05 1.6 8V
1.6	Eixo Traseiro	Roda	1K0 598 611	BAF-0103 D/VK210	12/03...06/10 1.6 CH1K-4P025001 Rolamento 30x137x68
1.6	Eixo Traseiro	Roda (Kit)	•	VKBA 3656	12/03...06/10 1.6 De CH1K-4P025001 Rolamento 30x137x68
1.6	Eixo Traseiro	Roda	•	BR930524	2010 1.6
1.6	Embreagem	Desengate	020141165 G/H	VKC 2195	...99 1.6
1.6	Embreagem	Cilindro escravo	6QE721261, 6Q0721261 F	VKCH 4748	01... 1.6
1.6	Embreagem	Cilindro escravo	1J0721261 F	VKCH 23027	08/98...06/02 1.6 8V Imp./ nac. Para Veículo com haste de mundaças
1.6	Embreagem	Cilindro escravo	1J0721261 H	VKCH 19030	08/98...07/99 1.6 8V
1.6	Embreagem	Cilindro mestre	1J0721261 J, 1J1721388 A	VKCH 15032	08/98...07/99 1.6 8V
1.6	Embreagem	Desengate	02A141165 A/D/E/G	VKC 2241	08/99...06/02 1.6 8V Câmbio MQ-02A
1.6	Motor	Tensionador da correia sincronizadora	030 109 243 L/M	VKM 11107 L	01... 1.6 8V
1.6	Motor	Polia da correia de serviço	030 145 299 H	VKM 4806	02... 1.6 8V Mot. EA111 s/ AC
1.6	Motor	Polia da correia de serviço	032145299 A	VKM 4837	02... 1.6 8V Mot. EA112 c/ AC

Catálogo de aplicação automotiva

2013

Linha leve



Mot.	Posição Grupo	Posição	Nº Montadora	Designação SKF	Observações
VOLKSWAGEN - GOLF					
1.6	Motor	Tensionador da correia de serviço	032 145 299 A	VKM 4817	02... 1.6 8V Mot. EA112 c/ AC
1.6	Motor	Tensionador da correia de serviço	030 145 299 C/F	VKM 31015 L	02... 1.6 8V Mot. EA112 s/ AC
1.6	Motor	Bomba d'água	030 121 005 T	VKPC 81210 A	03... 1.6 8V Mot. EA111 27 dentes; larg. 21 mm e alt. 55 mm
1.6	Motor	Polia da correia de serviço	028 145 278 E	VKM 31004	94...98 1.6 8V Imp.
1.6	Motor	Tensionador da correia sincronizadora	06A 109 479 / A/C/F	VKM 11113	98...01 1.6 8V Mot. EA113
1.6	Motor	Bomba d'água	06B 121 011 B/C/E/EX/L/N	VKPC 81408 A	98...01 1.6 8V Nac./ Imp.
1.6	Motor	Tensionador da correia de serviço	06A 903 315 E	VKM 31011 L	99... 1.6 8V
1.6	Suspensão	Bandeja diant. dir. e esq.	1H0.407.151	VKDS 6150	94...98 1.6 8V c/ bucha
1.6	Suspensão	Bieleta esq. / dir.	1J0 411 315 C	VKDS 6031	08/98...07/98 1.6
1.6	Suspensão	Pivô esquerdo/direito	357407365A	VKDS 4728	98...99 1.6 Mod. importado
1.6	Transmissão	Junta fixa	1H0 41032 A, 1J0 498 099 F	VKJA 41032 A	99...09 1.6 8V (36 30 91), T1
1.6	Transmissão	Coifa lado roda	1J0 407 271 DL	VKJP 3005	99...09 1.6 8V (90 24 90)
1.6	Transmissão	Coifa lado câmbio	1J0 407 271 DL	VKJP 6004	99...09 1.6 8V Câmbio manual Lado dir. (100 36 120)
1.8	Diferencial	Coroa lat. dir. e esq.	113517185 B, 96323981	LM 300849/811/Q	94... 1.8 Auto 4/ Man. 5 marchas
1.8	Câmbio	Eixo ré, diant.	003519185 B	LM 29749/710 / QCL7CVA607	94... 1.8 Auto 4 marchas
1.8	Câmbio	Eixo primário, diant.	02A311123	BT1B 328236 A / QCL7CVC027	94... 1.8 Man. 5 marchas
1.8	Câmbio	Eixo secundário, diant.	311 405 625 1F	BT1-0607/Q	94... 1.8 Man. 5 marchas
1.8	Direção	Articulação axial	1K0 423 810 A	VKY 6144	03...10 1.8 c/ DE Compr. 310 mm
1.8	Direção	Articulação axial	1H0422821B	VKY 4974	95...99 1.8 Mod. imp. c/ DH, ZF Compr. 370 mm
1.8	Direção	Articulação axial	1J0 422 807 A	VKY 4919	97...98 1.8 Mod. imp. Até CH1CW047124 c/ DH, ZF Compr. 341 mm
1.8	Direção	Articulação axial	1J0 422 807 A/B	VKY 4925	99...10 1.8 20V c/ DH, ZF Compr. 319 mm
1.8	Direção	Terminal de direção dir.	1K0 423 812 E	VKY 6123	03...10 1.8 c/ DE Compr. 75 mm
1.8	Direção	Terminal de direção esq.	1K0 423 811 E	VKY 6122	03...10 1.8 c/ DE Compr. 75 mm
1.8	Direção	Terminal de direção dir.	191419812	VKY 4863	95...99 1.8 Mod. importado c/ DH Compr. 74 mm
1.8	Direção	Terminal de direção esq.	191419811	VKY 4862	95...99 1.8 Mod. importado c/ DH Compr. 74 mm
1.8	Direção	Terminal de direção dir.	1J0 422 812 A	VKY 4896	97...98 1.8 Mod. Imp. Até CH1CW047124 c/ DH, ZF Compr. 74 mm
1.8	Direção	Terminal de direção esq.	1J0 422 811 A	VKY 4895	97...98 1.8 Mod. Imp. Até CH1CW047124 c/ DH, ZF Compr. 74 mm
1.8	Direção	Terminal de direção dir.	1J0 422 812 B	VKY 4878	99...10 1.8 20V c/ DH, ZF Compr. 94 mm
1.8	Direção	Terminal de direção esq.	1J0 422 811 B	VKY 4877	99...10 1.8 20V c/ DH, ZF Compr. 94 mm
1.8	Eixo Dianteiro	Roda	357 498 625	BAHB 311443 B	02/94...07/98 1.8
1.8	Eixo Dianteiro	Roda (Kit)	357 498 625	VKBA 1358	02/94...07/98 1.8
1.8	Eixo Dianteiro	Roda	•	BR930623	06...09 1.8T 20V
1.8	Eixo Dianteiro	Roda	1J0 498 625	BAH-0049 C	08/97...06/05 1.8/1.8T
1.8	Eixo Dianteiro	Roda (Kit)	1J0 498 625	VKBA 3455	08/97...06/05 1.8/1.8T



VOLKSWAGEN

Catálogo de aplicação automotiva

2013

Linha leve



Mot.	Posição Grupo	Posição	Nº Montadora	Designação SKF	Observações
VOLKSWAGEN - GOLF					
1.8	Eixo Traseiro	Roda, ext.	311 405 645 1, 191 598 625	BT1-0606/Q	02/94...07/98 1.8
1.8	Eixo Traseiro	Roda, int.	311 405 625 1F	BT1-0607/Q	02/94...07/98 1.8
1.8	Eixo Traseiro	Roda (Kit)	191 598 625	VKBA 4529 A	02/94...07/98 1.8
1.8	Eixo Traseiro	Roda	•	BR930524	06...10 1.8 20V Mod. GTI
1.8	Eixo Traseiro	Roda	1J0 501 477 A	BAF-4104 BBX	08/97...10/05 1.8/1.8T
1.8	Eixo Traseiro	Roda (Kit)	1J0 501 477 A	VKBA 3456	08/97...10/05 1.8/1.8T
1.8	Eixo Traseiro	Roda	1K0 598 611	BAF-0103 D/VK210	12/03...06/10 1.8 CH1K-4P025001 Rolamento 30x137x68
1.8	Eixo Traseiro	Roda (Kit)	•	VKBA 3656	12/03...06/10 1.8 De CH1K-4P025001 Rolamento 30x137x68
1.8	Embreagem	Desengate	020141165 G/H	VKC 2195	...07/98 1.8
1.8	Embreagem	Cilindro escravo	1J0721261 H	VKCH 19030	08/98...07/99 1.8 T 20V
1.8	Embreagem	Cilindro mestre	1J0721261 J, 1J1721388 A	VKCH 15032	08/98...07/99 1.8 T 20V
1.8	Embreagem	Desengate	02A141165 A/D/E/G	VKC 2241	11/00... 1.8 20V Câmbio MQ-02A
1.8	Motor	Bomba d'água	026 121005 H	VKPC 81401 AD	94...99 1.8 8V Mot. AP c/ Multi-V
1.8	Motor	Bomba d'água	026 121005 A	VKPC 81401 A	94...99 1.8 8V Mot. AP Exceto Multi-V
1.8	Motor	Bomba d'água	06B121011 E	VKPC 81620 A	98...06 1.8 Turbo 20V
1.8	Motor	Polia da correia de serviço	028145278 E	VKM 31004	94...98 1.8 8V Imp.
1.8	Motor	Polia da correia sincronizadora	06B 109 477	VKM 21115	98...01 1.8 2.0V Tensor hidráulico
1.8	Motor	Tensionador da correia sincronizadora	026109243 E	VKM 11000 H	94...98 1.8 8V Imp.
1.8	Motor	Tensionador da correia sincronizadora	•	VKM 11116	98...06 1.8 turbo 2.0V Até CH1J-Y-850000
1.8	Motor	Tensionador da correia de serviço	06A 903 315 E	VKM 31011 L	99... 1.8 20V
1.8	Motor	Tensionador da correia sincronizadora	06B109243	VKM 11115	99...06 1.8 Turbo 20V Imp./ Nac.
1.8	Suspensão	Bandeja diant. dir. e esq.	1H0.407.151	VKDS 6150	94...98 1.8 8V c/ bucha
1.8	Suspensão	Bieleta esq. / dir.	1J0 411 315 C	VKDS 6031	08/98...07/98 1.8
1.8	Suspensão	Bieleta esq. / dir.	191 411315 B	VKDS 6077	95...98 1.8 Mod. importado
1.8	Suspensão	Pivô esquerdo/direito	357407365 A	VKDS 4728	95...99 1.8 Mod. importado
1.8	Transmissão	Junta fixa	321 498 099 C, 1H0 498 099	VKJA 41031 A	94...98 1.8 8V (22 30 90), T1
1.8	Transmissão	Coifa lado roda	1J0 407271 DL	VKJP 3005	94...98 1.8 8V (90 24 90)
1.8	Transmissão	Coifa lado roda	1H0 498203 A	VKJP 3112	94...99 1.8 8V/ 1.8 Turbo 20V (86 25 125)
1.8	Transmissão	Coifa lado câmbio	1H0 498201	VKJP 84881	94...99 1.8 8V/ 1.8 Turbo 20V (57 21 93)
1.8	Transmissão	Coifa lado câmbio	1H0 498201	VKJP 84877	94...99 1.8 8V/ 1.8 Turbo 20V (64 21 96)
2.0	Diferencial	Coroa lat. dir. e esq.	113517185 B, 96323981	LM 300849/811/Q	94... 2.0 Auto 4/ Man. 5 marchas
2.0	Câmbio	Eixo ré, diant.	003519185 B	LM 29749/710 / QCL7CVA607	94... 2.0 Auto 4 marchas
2.0	Câmbio	Eixo primário, diant.	02A311123	BT1B 328236 A / QCL7CVC027	94... 2.0 Man. 5 marchas
2.0	Câmbio	Eixo secundário, diant.	311 405 625 1F	BT1-0607/Q	94... 2.0 Man. 5 marchas

Catálogo de aplicação automotiva

2013

Linha leve



Mot.	Posição Grupo	Posição	Nº Montadora	Designação SKF	Observações
VOLKSWAGEN - GOLF					
2.0	Direção	Articulação axial	1K0 423 810 A	VKY 6144	03...12 2.0 c/ DE Compr. 310 mm
2.0	Direção	Articulação axial	1H0422821 B	VKY 4974	94...99 2.0 Mod. imp. c/ DH, ZF Compr. 370 mm
2.0	Direção	Articulação axial	1J0 422 807 A	VKY 4919	97...98 2.0 Mod. imp. Até CH1CW047124 c/ DH, ZF Compr. 341 mm
2.0	Direção	Articulação axial	1J0 422 807 A/B	VKY 4925	99...12 2.0 8V c/ DH, ZF Compr. 319 mm
2.0	Direção	Terminal de direção dir.	1K0 423 812 E	VKY 6123	03...12 2.0 c/ DE Compr. 75 mm
2.0	Direção	Terminal de direção esq.	1K0 423 811 E	VKY 6122	03...12 2.0 c/ DE Compr. 75 mm
2.0	Direção	Terminal de direção dir.	1J0 422 812 A	VKY 4896	97...98 2.0 Mod. imp. Até CH1CW047124 c/ DH, ZF Compr. 74 mm
2.0	Direção	Terminal de direção esq.	1J0 422 811 A	VKY 4895	97...98 2.0 Mod. imp. Até CH1CW047124 c/ DH, ZF Compr. 74 mm
2.0	Direção	Terminal de direção dir.	1J0 422 812 B	VKY 4878	99...12 2.0 8V c/ DH, ZF Compr. 94 mm
2.0	Direção	Terminal de direção esq.	1J0 422 811 B	VKY 4877	99...12 2.0 8V c/ DH, ZF Compr. 94 mm
2.0	Eixo Dianteiro	Roda	357 498 625	BAHB 311443 B	02/94...07/98 2.0
2.0	Eixo Dianteiro	Roda (Kit)	357 498 625	VKBA 1358	02/94...07/98 2.0
2.0	Eixo Dianteiro	Roda	1J0 498 625	BAH-0049 C	08/97...06/05 2.0
2.0	Eixo Dianteiro	Roda (Kit)	1J0 498 625	VKBA 3455	08/97...06/05 2.0
2.0	Eixo Traseiro	Roda, ext.	311 405 645 1, 191 598 625	BT1-0606/Q	02/94...07/98 2.0
2.0	Eixo Traseiro	Roda, int.	311 405 625 1F	BT1-0607/Q	02/94...07/98 2.0
2.0	Eixo Traseiro	Roda (Kit)	191 598 625	VKBA 4529 A	02/94...07/98 2.0
2.0	Eixo Traseiro	Roda	1J0 501 477 A	BAF-4104 BBX	08/97...10/05 2.0
2.0	Eixo Traseiro	Roda (Kit)	1J0 501 477 A	VKBA 3456	08/97...10/05 2.0
2.0	Eixo Traseiro	Roda	1K0 598 611	BAF-0103 D/VK210	12/03...06/10 2.0 CH1K-4P025001 Rolamento 30x137x68
2.0	Eixo Traseiro	Roda (Kit)	•	VKBA 3656	12/03...06/10 2.0 De CH1K-4P025001 Rolamento 30x137x68
2.0	Eixo Traseiro	Roda	•	BR930524	2010 2.0
2.0	Embreagem	Desengate	020141165 G/H	VKC 2195	...07/98 2.0
2.0	Embreagem	Desengate	02A141165 A/D/E/G	VKC 2241	08/99... 2.0 8V Câmbio MQ-02A
2.0	Motor	Tensionador da correia sincronizadora	51109243	VKM 11020	94...98 2.0 16V Imp.
2.0	Motor	Bomba d'água	0681210051, 0681210052	VKPC 81611	94...98 2.0 8V GTI
2.0	Motor	Polia da correia de serviço	028145278 E	VKM 31004	94...98 2.0 8V Imp.
2.0	Motor	Bomba d'água	026 121 005 H	VKPC 81401 AD	94...99 2.0 8V Mot. AP c/ Multi-V
2.0	Motor	Bomba d'água	026 121 005 A	VKPC 81401 A	94...99 2.0 8V Mot. AP Exceto Multi-V
2.0	Motor	Bomba d'água	06B 121 011 E	VKPC 81620 A	98...06 2.0 8V
2.0	Motor	Tensionador da correia de serviço	06A 903 315 E	VKM 31011 L	99... 2.0 8V
2.0	Motor	Tensionador da correia sincronizadora	06A 109 479 / A/C/F	VKM 11113	99... 2.0 8V
2.0	Suspensão	Bandeja diant. dir. e esq.	1H0.407.151	VKDS 6150	94...98 2.0 8V c/ bucha
2.0	Suspensão	Bieleta esq. / dir.	1J0 411 315 C	VKDS 6031	08/98...07/98 2.0
2.0	Suspensão	Bieleta esq. / dir.	191 411 315 B	VKDS 6077	95...98 2.0 Mod. importado
2.0	Transmissão	Coifa lado roda	1H0 498 203 A	VKJP 3112	02/94...07/98 2.0 8V (86 25 125)



VOLKSWAGEN

Catálogo de aplicação automotiva

2013



Linha leve

Mot.	Posição Grupo	Posição	Nº Montadora	Designação SKF	Observações
VOLKSWAGEN - GOLF					
2.0	Transmissão	Coifa lado câmbio	1H0 498 201	VKJP 84881	02/94...07/98 2.0 8V (57 21 93)
2.0	Transmissão	Coifa lado câmbio	1H0 498 201	VKJP 84877	02/94...07/98 2.0 8V (64 21 96)
2.0	Transmissão	Coifa lado roda	1J0 407 271 DL	VKJP 3005	94...09 2.0 8V (90 24 90)
2.0	Transmissão	Junta fixa	321 498 099 C, 1H0 498 099	VKJA 41031 A	94...98 2.0 8V (22 30 90), T1
2.0	Transmissão	Junta fixa	1H0 41032 A, 1J0 498 099 F	VKJA 41032 A	99...09 2.0 8V (36 30 91), T1
2.0	Transmissão	Coifa lado câmbio	1J0 407 271 DL	VKJP 6004	99...09 2.0 8V Câmbio manual Lado dir. (100 36 120)
2.8	Eixo Traseiro	Roda	1J0 501 477 A	BAF-4104 BBX	08/97...10/05 2.8 VR6
2.8	Eixo Traseiro	Roda (Kit)	1J0 501 477 A	VKBA 3456	08/97...10/05 2.8 VR6
2.8	Embreagem	Desengate	02A141165 A/D/E/G	VKC 2241	11/00... 2.8 24V VR6 Câmbio MQ-02A

VOLKSWAGEN - JETTA					
2.0	Direção	Articulação axial	1K0 423 810 A	VKY 6144	05... 2.0 TSI c/ DE Compr. 75 mm
2.0	Direção	Terminal de direção dir.	1K0 423 812 E	VKY 6123	05... 2.0 TSI c/ DE Compr. 75 mm
2.0	Direção	Terminal de direção esq.	1K0 423 811 E	VKY 6122	05... 2.0 TSI c/ DE Compr. 75 mm
2.0	Eixo Dianteiro	Roda	1T0 498 621, 3C0 498 621	BAR-0088 AD / VK210	05... 2.0 c/ ABS
2.0	Eixo Dianteiro	Roda (Kit)	1T0 498 621, 3C0 498 621	VKBA 3643	05... 2.0 c/ ABS
2.0	Eixo Traseiro	Roda	1T0 598 611 B, 1T0 598 611	BR930622	05... 2.0 c/ ABS
2.0	Eixo Traseiro	Roda (Kit)	1T0 598 611 B, 1T0 598 611	VKBA 3644	05... 2.0 c/ ABS
2.0	Suspensão	Bieleta esq. / dir.	1K0 411 315 G	VKDS 6196	05... 2.0
2.5	Direção	Articulação axial	1K0 423 810 A	VKY 6144	06... 2.5 20V c/ DE Compr. 75 mm
2.5	Direção	Terminal de direção dir.	1K0 423 812 E	VKY 6123	06... 2.5 20V c/ DE Compr. 75 mm
2.5	Direção	Terminal de direção esq.	1K0 423 811 E	VKY 6122	06... 2.5 20V c/ DE Compr. 75 mm
2.5	Eixo Dianteiro	Roda	1T0 498 621, 3C0 498 621	BAR-0088 AD / VK210	06... 2.5 20V c/ ABS
2.5	Eixo Dianteiro	Roda (Kit)	1T0 498 621, 3C0 498 621	VKBA 3643	06... 2.5 20V c/ ABS
2.5	Eixo Traseiro	Roda	1T0 598 611 B, 1T0 598 611	BR930622	06... 2.5 20V c/ ABS
2.5	Eixo Traseiro	Roda	1T0 598 611 B, 1T0 598 611	VKBA 3644	06... 2.5 20V c/ ABS
2.5	Suspensão	Bieleta esq. / dir.	1K0 411 315 G	VKDS 6196	06... 2.5 20V

VOLKSWAGEN - KOMBI					
1.3	Direção	Terminal de direção dir.	114 415 812 ZA	VKY 6168	69...03 1.5 8V Compr. 89 mm
1.3	Direção	Terminal de direção esq.	113 415 811 ZA/C	VKY 6167	69...03 1.5 8V Compr. 94,5 mm
1.4	Caixa de Redução de Veloc.	Ponta de eixo int.	113501283.4	6306/C3	05... 1.4 8V
1.4	Caixa de Redução de Veloc.	Semi eixo ext.	211 501 285	6305/C3	05... 1.4 8V
1.4	Caixa de Redução de Veloc.	Semi eixo int.	113501283.4	6306/C3	05... 1.4 8V
1.4	Eixo Dianteiro	Roda (Kit)	211 405 645 1	VKBA 4505	05... 1.4 8V

Catálogo de aplicação automotiva

2013

Linha leve



Mot.	Posição Grupo	Posição	Nº Montadora	Designação SKF	Observações
VOLKSWAGEN - KOMBI					
1.4	Eixo Dianteiro	Roda, ext.	211 405 645 1, 4A0 598 625 /A	BT1-0605/Q	05... 1.4 8V
1.4	Eixo Dianteiro	Roda, int.	211405645.1	LM 67048/010/Q	05... 1.4 8V
1.4	Eixo Traseiro	Roda	211 501 287 1	6207/C3	05... 1.4 8V
1.4	Eixo Traseiro	Caixa de redução de veloc.	211 501 283 1	N 4505 CRK	05... 1.4 8V
1.4	Motor	Bomba d'água	030121005 T	VKPC 81210 A	05... 1.4 8V Mot. EA111 27 dentes; larg. 21 mm e alt. 55 mm
1.4	Transmissão	Coifa lado roda	211 501201 3	VKJP 14868	05... 1.4 8V (63 27 136)
1.4	Transmissão	Junta deslizante	237 498 103 2	VKJA 48008 A	06...09 1.4 8V (- 33 100)
1.5	Eixo Dianteiro	Roda (Kit)	•	VKBA 4505	74...75 1.500 8V
1.5	Embreagem	Desengate	088141165 B, 113141165 B	VKC 2091 H	67...73 1.500 8V
1.5	Motor	Alternador, diant.	102903221.1	6203-2RSH / C3HTVT200	57...75 1.500 8V Alt. Bosch 35A-BP
1.5	Motor	Alternador, tras.	111903221.Z	6202-2RSH/C3GJN	57...75 1.500 8V Alt. Bosch 35A-BP
1.5	Motor	Dínamo	111903221.Z	6202-2RSH/C3GJN	57...75 1.500 8V Alt. Bosch/ Wapsa 25A-BP
1.5	Motor	Dínamo, diant.	111903221.Z	6202-2RSH/C3GJN	57...75 1.500 8V Bosch 25A-20U
1.5	Diferencial	Coroa lat, dir. e esq.	113517185 B, 96323981	LM 300849/811/Q	67...75 1.500 8V
1.5	Direção	Terminal de direção dir. e esq.	113 415 811	VKY 6164	62...75 1.5 8V Compr. 94,5 mm
1.5	Eixo Dianteiro	Roda, ext.	211 405 645 1, 4A0 598 625 /A	BT1-0605/Q	74...75 1.500 8V
1.5	Eixo Dianteiro	Roda, int.	211405645.1	LM 67048/010/Q	74...75 1.500 8V
1.6	Eixo Traseiro	Caixa de redução de veloc.	113501283.4	N 4505 CRK	74... 1.600 8V
1.6	Caixa de Redução de Veloc.	Ponta de eixo int.	113501283.4	6306/C3	02/78...06 1.600 8V
1.6	Caixa de Redução de Veloc.	Semi eixo ext.	211 501 285	6305/C3	02/78...06 1.600 8V
1.6	Caixa de Redução de Veloc.	Semi eixo int.	113501283.4	6306/C3	02/78...06 1.600 8V
1.6	Diferencial	Coroa lat, dir. e esq.	113517185 B, 96323981	LM 300849/811/Q	02/78...06 1.600 8V
1.6	Direção	Terminal de direção dir.	113 415 812 ZA	VKY 6168	69...03 1.6 8V Compr. 89 mm
1.6	Direção	Terminal de direção esq.	113 415 811 ZA/C	VKY 6167	69...03 1.6 8V Compr. 94,5 mm
1.6	Eixo Dianteiro	Roda, ext.	211 405 645 1, 4A0 598 625 /A	BT1-0605/Q	76...06 1.600 8V
1.6	Eixo Dianteiro	Roda, int.	211405625.1	LM 67048/010/Q	76...06 1.600 8V
1.6	Eixo Dianteiro	Roda (Kit)	•	VKBA 4505	76...06 1.600 8V
1.6	Eixo Traseiro	Roda	211501287.1	6207/C3	02/78... 1.600 8V
1.6	Eixo Traseiro	Caixa de redução de veloc.	113501283.4	N 4505 CRK	02/78...06 1.600 8V
1.6	Embreagem	Desengate	088141165 B, 113141165 B	VKC 2091 H	84...06 1600 8V
1.6	Motor	Alternador, diant.	102903221.1	6203-2RSH / C3HTVT200	78...06 1.600 8V Alt. Bosch 35A-BP
1.6	Motor	Alternador, tras.	111903221.Z	6202-2RSH/C3GJN	78...06 1.600 8V Alt. Bosch 35A-BP
1.6	Motor	Dínamo	111903221.Z	6202-2RSH/C3GJN	78...06 1.600 8V Alt. Bosch/ Wapsa 25A-BP



VOLKSWAGEN

Catálogo de aplicação automotiva

2013

Linha leve



Mot.	Posição Grupo	Posição	Nº Montadora	Designação SKF	Observações
VOLKSWAGEN - KOMBI					
1.6	Motor	Dinamo, diant.	111903221.Z	6202-2RSH/C3GJN	78...06 1.600 8V Bosch 25A-20U
1.6	Motor	Bomba d'água	068121005 A	VKPC 81400	80...86 1.600 8V Comb. diesel
1.6	Transmissão	Junta deslizante	301 501 203 1	VKJA 48003 A	78...94 1.6 8V (- 33 100)
1.6	Transmissão	Junta deslizante	237 498 103 2	VKJA 48008 A	97...06 1.6 8V (- 33 100)
1.6	Transmissão	Coifa lado câmbio	301 501217 1	VKJP 84851	78...97 1.6 8V (57 21 82)
1.6	Transmissão	Coifa lado roda	211 501201 3	VKJP 14868	98... 1.6 8V (63 27 136)

VOLKSWAGEN - LOGUS					
1.6	Câmbio	Eixo primário, esq.	02A311123	BT1B 328236 A / QCL7CVC027	93...97 1.6 8V 5 Marchas
1.6	Câmbio	Eixo secundário, dir.	311 405 625 1F	BT1-0607/Q	93...97 1.6 8V 5 Marchas
1.6	Câmbio	Eixo secundário, esq.	003519185 B	LM 29749/710 / QCL7CVA607	93...97 1.6 8V 5 Marchas
1.6	Diferencial	Coroa lat, dir. e esq.	113517185 C	BT1B 328612 C / QCL7C	93...97 1.6 8V 5 Marchas
1.6	Direção	Articulação axial	91AB3L519 CB	VKY 4964	93...97 1.6 8V c/ DH Compr. 310 mm
1.6	Direção	Articulação axial	547419803 A	VKY 4963	93...97 1.6 8V c/ DM Compr. 325 mm
1.6	Direção	Articulação axial	•	VKY 4907	93...97 1.6 8V c/ DM/DH, fabri. argentina Compr. 329 mm
1.6	Direção	Terminal de direção dir.	547419812	VKY 4832	93...97 1.6 8V c/ DM/DH Compr. 75 mm
1.6	Direção	Terminal de direção esq.	547419811	VKY 4833	93...97 1.6 8V c/ DM/DH Compr. 75 mm
1.6	Eixo Dianteiro	Roda	3X0 407 625, 547 407 625	BAH-0036	93...97 1.6 8V
1.6	Eixo Dianteiro	Roda (Kit)	547 407 625	VKBA 1432	93...97 1.6 8V
1.6	Eixo Traseiro	Roda, ext. e int.	5020654	BT1B 329013 A/Q	93...97 1.6 8V
1.6	Eixo Traseiro	Roda (Kit)	5020654	VKBA 4533	93...97 1.6 8V
1.6	Embreamento	Desengate	02A141165 A/D/E/G	VKC 2241	93...97 1.6 8V Câmbio MQ-02A
1.6	Motor	Alternador, diant.	029903221.1	6303-2RSH / C3HT22	93...97 1.6 8V
1.6	Motor	Alternador, tras.	029903221.2	6201-2RSH/C3GJN	93...97 1.6 8V
1.6	Motor	Bomba d'água	A84SU-8591A, 29.121.012-1, 029.195.005-1, 029.198.005-1, 86AV.8501AA	VKPC 84132 A	93...95 1.6 8V Mot. AE/CHT
1.6	Motor	Bomba d'água	026 121005 A	VKPC 81401 A	93...97 1.6 8V Mot. AP Exceto Multi-V
1.6	Motor	Bomba d'água	026 121005 H	VKPC 81401 AD	93...97 1.6 8V Mot. AP c/ Multi-V
1.6	Motor	Tensionador da correia sincronizadora	026106243 E	VKM 11000 H	93...97 1.6 8V Mot. AP
1.6	Suspensão	Bandeja diant. dir. e esq.	547.407.151.2C	VKDS 6149	93...97 1.6 8V c/ DM/DH c/ bucha
1.6	Suspensão	Bieleta esq. / dir.	547 411 315 B	VKDS 6040	93...97 1.6 8V
1.6	Suspensão	Pivô esquerdo/direito	547407365	VKDS 4722	93...97 1.6 8V
1.6	Transmissão	Junta fixa	547 498 099, 547 407 311	VKJA 41004 A	93...97 1.6 8V (25 30 87), T1
1.6	Transmissão	Junta deslizante	337 498 103 B, ZBC 407 331, ZBC 407 331 A, 337 498 103 A	VKJA 48000 A	93...97 1.6 8V (- 33 94)
1.6	Transmissão	Coifa lado câmbio	337 498 201	VKJP 84860	93...97 1.6 8V (57 24 100)

Catálogo de aplicação automotiva

2013

Linha leve



Mot.	Posição Grupo	Posição	Nº Montadora	Designação SKF	Observações
VOLKSWAGEN - LOGUS					
1.6	Transmissão	Coifa lado câmbio	ZBA 407361	VKJP 84867	93...97 1.6 8V c/ Flange (52 21 82)
1.6	Transmissão	Coifa lado câmbio	ZBA 407361	VKJP 84869	93...97 1.6 8V s/ Flange (52 21 82)
1.6	Transmissão	Coifa lado roda	542 407285	VKJP 14852	93...97 1.6 8V (84 22 84)
1.8	Câmbio	Eixo primário, esq.	02A311123	BT1B 328236 A / QCL7CVC027	93...97 1.8 8V 5 Marchas
1.8	Câmbio	Eixo secundário, dir.	311 405 625 1F	BT1-0607/Q	93...97 1.8 8V 5 Marchas
1.8	Câmbio	Eixo secundário, esq.	003519185 B	LM 29749/710 / QCL7CVA607	93...97 1.8 8V 5 Marchas
1.8	Diferencial	Coroa lat, dir. e esq.	113517185 C	BT1B 328612 C / QCL7C	93...97 1.8 8V 5 Marchas
1.8	Direção	Articulação axial	547419803 A	VKY 4963	93...97 1.8 8V c/ DM Compr. 325 mm
1.8	Direção	Articulação axial	91AB3L519 CB	VKY 4964	93...97 1.8 8V c/ DH Compr. 310 mm
1.8	Direção	Articulação axial	•	VKY 4907	93...97 1.8 8V c/ DM/DH, fabri. argentina Compr. 329 mm
1.8	Direção	Terminal de direção dir.	547419812	VKY 4832	93...97 1.8 8V c/ DM/DH Compr. 75 mm
1.8	Direção	Terminal de direção esq.	547419811	VKY 4833	93...97 1.8 8V c/ DM/DH Compr. 75 mm
1.8	Eixo Dianteiro	Roda	3X0 407 625, 547 407 625	BAH-0036	93...97 1.8 8V
1.8	Eixo Dianteiro	Roda (Kit)	547 407 625	VKBA 1432	93...97 1.8 8V
1.8	Eixo Traseiro	Roda, ext. e int.	5020654	BT1B 329013 A/Q	93...97 1.8 8V
1.8	Eixo Traseiro	Roda (Kit)	5020654	VKBA 4533	93...97 1.8 8V
1.8	Embreagem	Desengate	02A141165 A/D/E/G	VKC 2241	93...97 1.8 8V Câmbio MQ-02A
1.8	Motor	Alternador, diant.	029903221.1	6303-2RSH / C3HT22	93...97 1.8 8V
1.8	Motor	Alternador, tras.	029903221.2	6201-2RSH/C3GJN	93...97 1.8 8V
1.8	Motor	Bomba d'água	026 121005 H	VKPC 81401 AD	93...97 1.8 8V Mot AP c/ Multi-V
1.8	Motor	Bomba d'água	026 121005 A	VKPC 81401 A	93...97 1.8 8V Mot AP Exceto Multi-V
1.8	Motor	Tensionador da correia sincronizadora	026106243 E	VKM 11000 H	93...97 1.8 8V Mot. AP
1.8	Suspensão	Bandeja diant. dir. e esq.	547.407.151.2C	VKDS 6149	93...97 1.8 8V c/ DM/DH c/ bucha
1.8	Suspensão	Bieleta esq. / dir.	547 411 315 B	VKDS 6040	93...97 1.8 8V
1.8	Suspensão	Pivô esquerdo/direito	547 407 365	VKDS 4722	93...97 1.8 8V
1.8	Transmissão	Junta deslizante	345 407 331 A, 542 407 331 A	VKJA 48007 A	93...97 1.8 8V (- 33 100)
1.8	Transmissão	Junta fixa	551 498 099 A, 547 407 311 A	VKJA 41005 A	93...97 1.8 8V (25 30 90), T1
1.8	Transmissão	Coifa lado câmbio	337 498 201	VKJP 84860	93...97 1.8 8V (57 24 100)
1.8	Transmissão	Coifa lado câmbio	ZBA 407 361	VKJP 84867	93...97 1.8 8V c/ Flange (52 21 82)
1.8	Transmissão	Coifa lado câmbio	ZBA 407 361	VKJP 84869	93...97 1.8 8V s/ Flange (52 21 82)
1.8	Transmissão	Coifa lado roda	542 407 285	VKJP 14852	93...97 1.8 8V (84 22 84)
2.0	Câmbio	Eixo primário, esq.	02A311123	BT1B 328236 A / QCL7CVC027	93...97 2.0 8V 5 Marchas
2.0	Câmbio	Eixo secundário, dir.	311 405 625 1F	BT1-0607/Q	93...97 2.0 8V 5 Marchas
2.0	Câmbio	Eixo secundário, esq.	003519185 B	LM 29749/710 / QCL7CVA607	93...97 2.0 8V 5 Marchas
2.0	Diferencial	Coroa lat, dir. e esq.	113517185 C	BT1B 328612 C / QCL7C	93...97 2.0 8V 5 Marchas
2.0	Direção	Articulação axial	547419803 A	VKY 4963	93...97 2.0 8V c/ DM Compr. 325 mm



VOLKSWAGEN

Catálogo de aplicação automotiva

2013

Linha leve



Mot.	Posição Grupo	Posição	Nº Montadora	Designação SKF	Observações
VOLKSWAGEN - LOGUS					
2.0	Direção	Articulação axial	91AB3L519CB	VKY 4964	93...97 2.0 8V c/ DH Compr. 310 mm
2.0	Direção	Articulação axial	•	VKY 4907	93...97 2.0 8V c/ DM/DH, Fabri. Argentina Compr. 329 mm
2.0	Direção	Terminal de direção dir.	547419812	VKY 4832	93...97 2.0 8V c/ DM/DH Compr. 75 mm
2.0	Direção	Terminal de direção esq.	547419811	VKY 4833	93...97 2.0 8V c/ DM/DH Compr. 75 mm
2.0	Eixo Dianteiro	Roda	3X0 407 625, 547 407 625	BAH-0036	93...97 2.0 8V
2.0	Eixo Dianteiro	Roda (Kit)	547407625	VKBA 1432	93...97 2.0 8V
2.0	Eixo Traseiro	Roda, ext. e int.	5020654	BT1B 329013 A/Q	93...97 2.0 8V
2.0	Eixo Traseiro	Roda (Kit)	5020654	VKBA 4533	93...97 2.0 8V
2.0	Embreagem	Desengate	02A141165 A/D/E/G	VKC 2241	93...97 2.0 8V Câmbio MQ-02A
2.0	Motor	Alternador, diant.	029903221.1	6303-2RSH / C3HT22	93...97 2.0 8V
2.0	Motor	Alternador, tras.	029903221.2	6201-2RSH/C3GJN	93...97 2.0 8V
2.0	Motor	Bomba d'água	026 121005 H	VKPC 81401 AD	93...97 2.0 8V Mot AP c/ Multi-V
2.0	Motor	Bomba d'água	026 121005 A	VKPC 81401 A	93...97 2.0 8V Mot AP Exceto Multi-V
2.0	Motor	Tensionador da correia sincronizadora	026106243 E	VKM 11000 H	93...97 2.0 8V Mot. AP
2.0	Suspensão	Bandeja diant. dir. e esq.	547.407.151.2C	VKDS 6149	93...97 2.0 8V c/ DM/DH c/ bucha
2.0	Suspensão	Bieleta esq. / dir.	547 411 315 B	VKDS 6040	93...97 2.0 8V
2.0	Suspensão	Pivô esquerdo/direito	547407365	VKDS 4722	93...97 2.0 8V
2.0	Transmissão	Junta deslizante	345 407 331 A, 542 407 331 A	VKJA 48007 A	93...97 2.0 8V (- 33 100)
2.0	Transmissão	Junta fixa	551 498 099 A, 547 407 311 A	VKJA 41005 A	93...97 2.0 8V (25 30 90), T1
2.0	Transmissão	Coifa lado câmbio	337 498 201	VKJP 84860	93...97 2.0 8V (57 24 100)
2.0	Transmissão	Coifa lado câmbio	ZBA 407361	VKJP 84867	93...97 2.0 8V c/ Flange (52 21 82)
2.0	Transmissão	Coifa lado câmbio	ZBA 407361	VKJP 84869	93...97 2.0 8V s/ Flange (52 21 82)
2.0	Transmissão	Coifa lado roda	542 407285	VKJP 14852	93...97 2.0 8V (84 22 84)

VOLKSWAGEN - NEW BEETLE					
2.0	Direção	Articulação axial	1J0422807 A	VKY 4919	...98 2.0 8V Até CH1CW047124 c/ DH, ZF Compr. 341 mm
2.0	Direção	Articulação axial	1J0422807 A / B	VKY 4925	98... 2.0 8V c/ DH, ZF Compr. 319 mm
2.0	Direção	Terminal de direção dir.	1J0422812A	VKY 4896	...98 2.0 8V Até CH1CW047124 c/ DH, ZF Compr. 74 mm
2.0	Direção	Terminal de direção esq.	1J0422811A	VKY 4895	...98 2.0 8V Até CH1CW047124 c/ DH, ZF Compr. 74 mm
2.0	Direção	Terminal de direção dir.	1J0422812B	VKY 4878	98... 2.0 8V c/ DH, ZF Compr. 94 mm
2.0	Direção	Terminal de direção esq.	1J0422811B	VKY 4877	98... 2.0 8V c/ DH, ZF Compr. 94 mm
2.0	Eixo Dianteiro	Roda	1J0 498 625	BAH-0049 C	98...10/04 2.0 8V
2.0	Eixo Dianteiro	Roda (Kit)	1J0 498 625	VKBA 3455	98...10/04 2.0 8V
2.0	Eixo Traseiro	Roda	1J0 501 477 A	BAF-4104 BBX	98...06/10 2.0 8V
2.0	Eixo Traseiro	Roda (Kit)	1J0 501 477 A	VKBA 3456	98...06/10 2.0 8V
2.0	Embreagem	Desengate	02A141165 A/D/E/G	VKC 2241	98... 2.0 8V Câmbio MQ-02A

Catálogo de aplicação automotiva

2013

Linha leve



Mot.	Posição Grupo	Posição	Nº Montadora	Designação SKF	Observações
VOLKSWAGEN - NEW BEETLE					
2.0	Motor	Bomba d'água	06B121011E	VKPC 81620 A	98.... 2.0 8V
2.0	Motor	Tensionador da correia de serviço	06A 903 315 E	VKM 31011 L	98.... 2.0 8V
2.0	Motor	Tensionador da correia sincronizadora	06A 109 479 /A/C/F	VKM 11113	98.... 2.0 8V
2.0	Suspensão	Bieleta esq. / dir.	1J0 411 315 C	VKDS 6031	97... 2.0
2.0	Transmissão	Coifa lado roda	1H0 498 203 /A	VKJP 3112	00... 2.0 8V (86 25 5)
2.0	Transmissão	Junta fixa	357 498 099 E/EV/EX, 1J0 498 099 B/BX	VKJA 3011	00... 2.0 8V (36 30 90), T1
2.0	Transmissão	Junta fixa	1H0 41032 A, 1J0 498099 F	VKJA 41032 A	00... 2.0 8V (36 30 91), T1

VOLKSWAGEN - PARATI					
1.0	Câmbio	Rolamento	02T 311 206 H	VKT 1000	08... 1.0 8V Câmbio MQ200
1.0	Diferencial	Coroa lat, dir. e esq.	113517185 B, 96323981	LM 300849/811/Q	97... 1.0 8V Mot. AT 5 marchas
1.0	Direção	Terminal de direção ext.	3074198121	VKY 4835	97...04 1.0 16V c/DH Mod. G2/G3 Compr. 61 mm, rosca direita
1.0	Eixo Dianteiro	Roda	3X0 407 625, 547 407 625	BAH-0036	04/94... 1.0
1.0	Eixo Traseiro	Roda, ext.	311 405 645 1, 191 598 625	BT1-0606/Q	97...04 1.0
1.0	Eixo Traseiro	Roda, int.	311 405 625 1F	BT1-0607/Q	97...04 1.0
1.0	Eixo Traseiro	Roda (Kit)	191 598 625	VKBA 4529 A	97...04 1.0
1.0	Embreagem	Desengate	02A141165 A/D/E/G	VKC 2241	97... 1.0 8/16V Câmbio MQ-02A
1.0	Motor	Alternador, diant.	102903221.1	6203-2RSH / C3HTVT200	97... 1.0 8V Mot. AT Alt. Bosch/ Wapsa 35/45/55/65A
1.0	Motor	Alternador, diant.	•	BB1-3065 C	97... 1.0 8V Mot. AT Alt. 65/70/75/90A
1.0	Motor	Alternador, tras.	•	6003-2RS1/C3GJN	97... 1.0 8V Mot. AT Alt. 65/70/75/90A
1.0	Motor	Bomba d'água	06A121011 L	VKPC 4604	01... 1.0 8 Mot. Power e Mot. EA111
1.0	Motor	Bomba d'água	030121005 T	VKPC 81210 A	97... 1.0 8V Mot. AT/EA111 27 dentes; larg. 21 mm e alt. 55 mm
1.0	Motor	Bomba d'água	030121005 T	VKPC 81411 A	97...05 1.0 16V Mot. EA111 27 dentes e larg. 27 mm
1.0	Motor	Polia da correia sincronizadora	058109244, 03L109244 D	VKM 21004	97... 1.0 16V Mot. Power e Mot. AT s/ suporte
1.0	Motor	Polia da correia sincronizadora	58109244	VKM 4760	97... 1.0 16V Mot. Power e Mot. AT c/ suporte
1.0	Motor	Polia da correia sincronizadora	036109244 D	VKM 21120 H	02... 1.0 16V Mot. Power
1.0	Motor	Tensionador da correia sincronizadora	036 109 243 AB	VKM 4761	02... 1.0 16V Mot. Power Tensor principal
1.0	Motor	Tensionador da correia sincronizadora	036 109 243 AC	VKM 4762	02... 1.0 16V Mot. Power Tensor secundário
1.0	Motor	Polia da correia de serviço	036 145 299	VKM 4838	02... 1.0 8V/16V Mot. EA111 c/ DH
1.0	Motor	Tensionador da correia de serviço	036 145 299	VKM 4774	02... 1.0 8V/16V Mot. EA111 c/ DH
1.0	Motor	Polia da correia de serviço	030145299 C/F	VKM 4839	02... 1.0 8V Mot. EA111 s/ AC



VOLKSWAGEN

Catálogo de aplicação automotiva

2013

Linha leve



Mot.	Posição Grupo	Posição	Nº Montadora	Designação SKF	Observações
VOLKSWAGEN - PARATI					
1.0	Motor	Tensionador da correia de serviço	030145299 C/F	VKM 31015 L	02... 1.0 8V Mot. EA111 s/ AC
1.0	Motor	Tensionador da correia sincronizadora	030 109 243 L/M	VKM 11107 L	02... 1.0 8V Mot.Power e Mot. EA111
1.0	Motor	Polia da correia sincronizadora	36109244	VKM 21122 H	97... 1.0 16V Mot AT Inclui motor turbo
1.0	Motor	Tensionador da correia sincronizadora	036109243 J	VKM 60003 L	97... 1.0 16V Mot. AT
1.0	Motor	Tensionador da correia sincronizadora	030109243 K	VKM 11106 L	97... 1.0 8V Mot. AT
1.0	Suspensão	Bandeja diant. dir. e esq.	305.407.155-3	VKDS 6147	97... 1.0 8/16V c/ bucha (inclusive G II/G III/G IV)
1.0	Suspensão	Pivô direito	377 407 366 A	VKDS 4912	94...04/97 1.0 8/16V Mod. G2 c/ DH e s/ AC
1.0	Suspensão	Pivô esquerdo	377 407 365 A	VKDS 4913	94...04/97 1.0 8/16V Mod. G2 c/ DH e s/ AC
1.0	Suspensão	Pivô esquerdo/direito	380 407 365	VKDS 4914	94...04/97 1.0 8/16V Mod. G2 c/ DM e s/ AC
1.0	Suspensão	Pivô esquerdo/direito	377 407 365 C	VKDS 4917	97...04 1.0 8V c/ DM e s/ AC Mod. G2/G3/G4
1.0	Suspensão	Prato de mola (Kit)	ZBA 412351, 321412249.Z	BD1B 1820100 A	97... 1.0 8V
1.0	Transmissão	Coifa lado câmbio	ZBA 407 361	VKJP 84867	97...07 1.0 16V (52 21 82)
1.0	Transmissão	Coifa lado câmbio	ZBA 407 361	VKJP 84878	97... 2.0 8/16V (57 24 92)
1.0	Transmissão	Coifa lado câmbio	1J0 407 271 DL	VKJP 6004	00...06 1.0 8V Turbo Câmbio manual lado direito (100 36 120)
1.0	Transmissão	Coifa lado roda	377 407 285	VKJP 14849	97...01 1.0 16V (75 20 81)
1.0	Transmissão	Coifa lado roda	377 407 285	VKJP 14876	00...06 1.0 8V Turbo (88 27 124)
1.0	Transmissão	Junta deslizante	305 407 331 1, ZBA 407 331	VKJA 48006 A	97...01 1.0 16V (- 33 94)
1.0	Transmissão	Junta deslizante	381 498 103 D	VKJA 48002 A	97...07 1.0 16V Eixo Dana 28 dentes (- 28 94)
1.0	Transmissão	Junta fixa	311 407 311 C	VKJA 41008 A	97...01 1.0 16V Eixo VW 30/33 dentes (22 30 81), T1
1.0	Transmissão	Junta fixa	381 498 099 N	VKJA 41009 A	97...11 1.0 16V Eixo Dana 28 dentes (22 28 81), T3
1.0	Transmissão	Semi eixo	380 407 272 BD	VKJC 43000	97...01 1.0 16V Eixo dana 28 dentes Lado dir. (- - 610)
1.0	Transmissão	Semi eixo	377 407 721 BA	VKJC 43001	97...07 1.0 16V Eixo dana 28 dentes Lado esq. (- - 640)
1.6	Diferencial	Coroa lat, dir. e esq.	113517185 B, 96323981	LM 300849/811/Q	83... 1.6 8V Mot. AP 5 marchas
1.6	Direção	Terminal de direção ext.	3074198121	VKY 4835	83... 1.6 8V c/ DH Mod. G2/G3/G4 Compr. 61 mm, rosca direita
1.6	Direção	Terminal de direção ext.	3054198113	VKY 4891	83... 1.6 8V c/ DM Mod. G1/G2/G3/G4 Compr. 99 mm
1.6	Eixo Dianteiro	Roda	811407625 F, 813407625 F, 814407625 F, 321498625	BAHB 311315 AD B	83...04/94 1.6 8V
1.6	Eixo Dianteiro	Roda	3X0 407 625, 547 407 625	BAH-0036	04/94... 1.6 8V
1.6	Eixo Traseiro	Roda, ext.	311 405 645 1, 191 598 625	BT1-0606/Q	83... 1.6 8V
1.6	Eixo Traseiro	Roda, int.	311 405 625 1F	BT1-0607/Q	83... 1.6 8V
1.6	Eixo Traseiro	Roda (Kit)	191 598 625	VKBA 4529 A	83... 1.6 8V
1.6	Embreagem	Desengate	088141165 B, 113141165 B	VKC 2091 H	83... 1.6 8V

Catálogo de aplicação automotiva

2013

Linha leve



Mot.	Posição Grupo	Posição	Nº Montadora	Designação SKF	Observações
VOLKSWAGEN - PARATI					
1.6	Motor	Alternador, diant.	102903221.1	6203-2RSH / C3HTVT200	83... 1.6 8V Mot. AP Alt. Bosch/Wapsa 35/45/55/65A
1.6	Motor	Alternador, diant.	•	BB1-3065 C	96... 1.6 8V Mot. AP Alt. 65/70/75/90A
1.6	Motor	Alternador, tras.	•	6003-2RS1/C3GJN	96... 1.6 8V Mot. AP Alt. 65/70/75/90A
1.6	Motor	Bomba d'água	06A121011L	VKPC 4604	02...09 1.6 8V Mot. EA111
1.6	Motor	Bomba d'água	026 121 005 H	VKPC 81401 AD	83...09 1.6 8V Mot. AP c/ Multi-V
1.6	Motor	Bomba d'água	026 121 005 A	VKPC 81401 A	83...09 1.6 8V Mot. AP Exceto Multi-V
1.6	Motor	Bomba d'água	A84SU-8591A, 29.121.012-1, 029.195.005-1, 029.198.005-1, 86AV.8501AA	VKPC 84132 A	89...09 1.6 8V Mot. AE/CHT
1.6	Motor	Polia da correia de serviço	377 145 299	VKM 4824 A	96... 1.6 8V Mot. AP/ EA827 s/ AC Polia da DH
1.6	Motor	Polia da correia de serviço	377 260 299	VKM 4823 A	96... 1.6 8V Mot. AP/ EA827 c/ AC Polia da DH
1.6	Motor	Tensionador da correia de serviço	377 145 299	VKM 60009 L	96... 1.6 8V Mot. AP/ EA827 s/ AC Tensor da DH
1.6	Motor	Tensionador da correia de serviço	377 260 229	VKM 60008 L	96... 1.6 8V Mot. AP/ EA827 c/ AC Tensor da DH
1.6	Motor	Tensionador da correia sincronizadora	030 109 243 L/M	VKM 11107 L	02... 1.6 8V Power Mot. EA111
1.6	Motor	Tensionador da correia sincronizadora	026109243 E	VKM 11000 H	83...09 1.6 8V Mot. AP
1.6	Suspensão	Bandeja diant. dir. e esq.	305.407.155-A	VKDS 6146	83...92 1.6 8V c/ bucha
1.6	Suspensão	Bandeja diant. dir. e esq.	305.407.155-3	VKDS 6147	93... 1.6 8V c/ bucha Inclusive G2/G3/G3/G4
1.6	Suspensão	Prato de mola (Kit)	ZBA 412 351, 321412249.Z	BD1B 1820100 A	83... 1.6 8V Mot. AP
1.6	Suspensão	Pivô direito	305 407 366 1	VKDS 4919	83...92 1.6 8V c/ DM
1.6	Suspensão	Pivô esquerdo	305 407 365 1	VKDS 4918	83...92 1.6 8V c/ DM
1.6	Suspensão	Pivô direito	305 407 366 5	VKDS 4921	93...96 1.6 8V c/ DM
1.6	Suspensão	Pivô esquerdo	305 407 365 5	VKDS 4920	93...96 1.6 8V c/ DM
1.6	Suspensão	Pivô direito	378 407 366 A	VKDS 4912	94...04/97 1.6 8V Mod. G2 c/ DH e s/ AC
1.6	Suspensão	Pivô esquerdo	378 407 365 A	VKDS 4913	94...04/97 1.6 8V Mod. G2 c/ DH e s/ AC
1.6	Suspensão	Pivô esquerdo/direito	380 407 365	VKDS 4914	94...04/97 1.6 8V Mod. G2 s/ DM e s/ AC
1.6	Suspensão	Pivô esquerdo/direito	377 407 365 C	VKDS 4917	05/97... 1.6 8V c/ DM e s/ AC Mod. G2/G3/G4
1.6	Transmissão	Coifa lado câmbio	ZBA 407 361	VKJP 84867	82...07 1.6 8V (52 21 82)
1.6	Transmissão	Coifa lado roda	ZBA 407 285	VKJP 14846	83...96 1.6 8V (76 20 84)
1.6	Transmissão	Coifa lado roda	377 407 285	VKJP 14849	94...07 1.6 8V (75 20 81)
1.6	Transmissão	Junta deslizante	305 407 331 1, ZBA 407 331	VKJA 48006 A	83...96 1.6 8V (- 33 94)
1.6	Transmissão	Junta deslizante	337 498 103 B, ZBC 407 331, ZBC 407 331 A, 337 498 103 A	VKJA 48000 A	97...07 1.6 8V (- 33 94)
1.6	Transmissão	Junta fixa	305 407 311 1, ZBA 407 311	VKJA 41016 A	83...86 1.6 8V (22 30 81), T2
1.6	Transmissão	Junta fixa	ZBC 407 311, 305 407 311 B, ZBC 407 311 A	VKJA 41023 A	86...96 1.6 8V (22 30 81), T1
1.6	Transmissão	Junta fixa	312 407 311 C	VKJA 41008 A	94...07 1.6 8V (22 30 81), T1



VOLKSWAGEN

Catálogo de aplicação automotiva

2013

Linha leve



Mot.	Posição Grupo	Posição	Nº Montadora	Designação SKF	Observações
VOLKSWAGEN - PARATI					
1.8	Diferencial	Coroa lat, dir. e esq.	113517185 B, 96323981	LM 300849/811/Q	88... 1.8 8V Mot. AP 5 marchas
1.8	Direção	Terminal de direção ext.	3074198121	VKY 4835	88... 1.8 8V c/ DH Mod. G1/G2/G3/G4 Compr. 61 mm, rosca direita
1.8	Eixo Dianteiro	Roda	811407625 F, 813407625 F, 814407625 F, 321498625	BAHB 311315 AD B	88...04/94 1.8 8V
1.8	Eixo Dianteiro	Roda	3X0 407 625, 547 407 625	BAH-0036	04/94... 1.8 8V
1.8	Eixo Traseiro	Roda, ext.	311 405 645 1, 191 598 625	BT1-0606/Q	88... 1.8 8V
1.8	Eixo Traseiro	Roda, int.	311 405 625 1F	BT1-0607/Q	88... 1.8 8V
1.8	Eixo Traseiro	Roda (Kit)	191 598 625	VKBA 4529 A	88... 1.8 8V
1.8	Embreagem	Desengate	088141165 B, 113141165 B	VKC 2091 H	88... 1.8 8V
1.8	Motor	Alternador, tras.	102903221.1	6203-2RSH / C3HTVT200	88... 1.8 8V Mot. AP 70/90A
1.8	Motor	Alternador, diant.	102903221.1	6203-2RSH / C3HTVT200	88... 1.8 8V Mot. AP Alt. Bosch/ Wapsa 35/45/55/65A
1.8	Motor	Alternador, diant.	•	BB1-3065 C	96... 1.8 8V Mot. AP Alt. 65/70/75/90A
1.8	Motor	Alternador, tras.	•	6003-2RS1/C3GJN	96... 1.8 8V Mot. AP Alt. 65/70/75/90A
1.8	Motor	Bomba d'água	026 121 005 A	VKPC 81401 A	88...09 1.8 8V Mot. AP Exceto Multi-V
1.8	Motor	Bomba d'água	026 121 005 H	VKPC 81401 AD	88...09 1.8 8V Mot. AP c/ Multi-V
1.8	Motor	Polia da correia de serviço	377 145 299	VKM 4824 A	96... 1.8 8V Mot. AP/ EA828 s/ AC Polia da DH
1.8	Motor	Polia da correia de serviço	377 260 299	VKM 4823 A	96... 1.8 8V Mot. AP/ EA828 c/ AC Polia da DH
1.8	Motor	Tensionador da correia de serviço	377 145 299	VKM 60009 L	96... 1.8 8V Mot. AP/ EA828 s/ AC Tensor da DH
1.8	Motor	Tensionador da correia de serviço	377 260 229	VKM 60008 L	96... 1.8 8V Mot. AP/ EA828 c/ AC Tensor da DH
1.8	Motor	Tensionador da correia sincronizadora	026109243 E	VKM 11000 H	88...09 1.8 8V Mot. AP
1.8	Suspensão	Bandeja diant. dir. e esq.	305.407.155-A	VKDS 6146	83...92 1.8 8V c/ bucha
1.8	Suspensão	Bandeja diant. dir. e esq.	305.407.155-3	VKDS 6147	93... 1.8 8V c/ bucha Inclusive G2/G3/G3/G4
1.8	Suspensão	Pivô direito	305 407 366 1	VKDS 4919	88...92 1.6 8V c/ DM
1.8	Suspensão	Pivô esquerdo	305 407 365 1	VKDS 4918	88...92 1.6 8V c/ DM
1.8	Suspensão	Pivô direito	305 407 366 5	VKDS 4921	93...96 1.8 8V c/ DM
1.8	Suspensão	Pivô esquerdo	305 407 365 5	VKDS 4920	93...96 1.8 8V c/ DM
1.8	Suspensão	Pivô direito	378 407 366 A	VKDS 4912	94...04/97 1.8 8V Mod. G2 c/ DH e s/ AC
1.8	Suspensão	Pivô esquerdo	379 407 365 A	VKDS 4913	94...04/97 1.8 8V Mod. G2 c/ DH e s/ AC
1.8	Suspensão	Pivô esquerdo/direito	380 407 365	VKDS 4914	94...04/97 1.8 8V Mod. G2 s/ DM e s/ AC
1.8	Suspensão	Pivô direito	377 407 366 B	VKDS 4916	05/97... 1.8 8V Mot. EA111 c/ DH e s/ AC Mod. G2/G3/G4
1.8	Suspensão	Pivô esquerdo	377 407 365 B	VKDS 4915	05/97... 1.8 8V Mot. EA111 c/ DH e s/ AC Mod. G2/G3/G4
1.8	Suspensão	Prato de mola (Kit)	ZBA 412351, 321412249.Z	BD1B 1820100 A	88... 1.8 8V
1.8	Transmissão	Coífa lado câmbio	ZBA 407361	VKJP 84867	82...95 1.8 8V (52 21 82)

Catálogo de aplicação automotiva

2013

Linha leve



Mot.	Posição Grupo	Posição	Nº Montadora	Designação SKF	Observações
VOLKSWAGEN - PARATI					
1.8	Transmissão	Coifa lado roda	377 407285	VKJP 14849	96...07 1.8 8V (75 20 81)
1.8	Transmissão	Junta deslizante	338 498 103 B, ZBC 407 331, ZBC 407 331 A, 337 498 103 A	VKJA 48000 A	82...95 1.8 8V (-133 94)
1.8	Transmissão	Junta fixa	ZBC 407 311, 305 407 311 B, ZBC 407 311 A	VKJA 41023 A	82...95 1.8 8V (22 30 81), T1
1.8	Transmissão	Junta fixa	313 407 311 C	VKJA 41008 A	96...06 1.8 8V (22 30 81), T1
2.0	Eixo Dianteiro	Roda	3X0 407 625, 547 407 625	BAH-0036	96... 2.0
2.0	Eixo Traseiro	Roda, ext.	311 405 645 1, 191 598 625	BT1-0606/Q	96... 2.0
2.0	Eixo Traseiro	Roda, int.	311 405 625 1F	BT1-0607/Q	96... 2.0
2.0	Eixo Traseiro	Roda (Kit)	191 598 625	VKBA 4529 A	96... 2.0
2.0	Embreamento	Desengate	088141165 B, 113141165 B	VKC 2091 H	96... 2.0
2.0	Motor	Bomba d'água	026 121005 H	VKPC 81401 AD	96... 2.0 8V Mot. AP c/ Multi-V
2.0	Motor	Bomba d'água	026 121005 A	VKPC 81401 A	96... 2.0 8V Mot. AP Exceto Multi-V
2.0	Motor	Polia da correia de serviço	377 145 299	VKM 4824 A	96... 2.0 8/16V Mot. AP/ EA829 s/ AC Polia da DH
2.0	Motor	Polia da correia de serviço	377 260 299	VKM 4823 A	96... 2.0 8/16V Mot. AP/ EA829 c/ AC Polia da DH
2.0	Motor	Tensionador da correia de serviço	377 145 299	VKM 60009 L	96... 2.0 8/16V Mot. AP/ EA829 s/ AC Tensor da DH
2.0	Motor	Tensionador da correia de serviço	377 260 229	VKM 60008 L	96... 2.0 8/16V Mot. AP/ EA829 c/ AC Tensor da DH
2.0	Motor	Tensionador da correia sincronizadora	026109243 E	VKM 11000 H	96... 2.0 8V Mot. AP
2.0	Motor	Tensionador da correia sincronizadora	051109243 A	VKM 11021	96... 2.0 16V Mot. AP
2.0	Suspensão	Bandeja diant. dir. e esq.	305.407.155-3	VKDS 6147	93... 2.0 8/16V c/ bucha Inclusive G2/G3/G4
2.0	Suspensão	Pivô direito	377 407 366 B	VKDS 4916	96... 2.0 16V
2.0	Suspensão	Pivô esquerdo	377 407 365 B	VKDS 4915	96... 2.0 16V
2.0	Suspensão	Pivô esquerdo/direito	380 407 365	VKDS 4914	...04/97 2.0 16V Mod. G2 s/ DM e s/ AC
2.0	Transmissão	Junta fixa	337 407 311 C	VKJA 41007 A	96... 2.0 8V (22 30 90), T1
2.0	Transmissão	Coifa lado câmbio	ZBA 407 361	VKJP 84878	96... 2.0 8/16V (57 24 92)
2.0	Transmissão	Coifa lado roda	377 407 285	VKJP 14876	96... 2.0 8/16V (88 27 124)

VOLKSWAGEN - PASSAT					
1.5	Diferencial	Coroa lat, dir. e esq.	113517185 B, 96323981	LM 300849/811/Q	74...85 1.5 8V 4/5 marchas
1.5	Direção	Pinhão cônico, tras.	ZBA 419 319	6001/C3	74...85 1.5 8V 4/5 marchas
1.5	Direção	Terminal de direção ext.	811419812 A	VKY 4834	81...85 1.5 8V c/ DH Compr. 74 mm
1.5	Direção	Terminal de direção dir.	ZBA 419 811	VKY 6170	74...85 1.6 8V Compr. 105 mm
1.5	Eixo Dianteiro	Roda	811407625 F, 813407625 F, 814407625 F, 321498625	BAHB 311315 AD B	74...85 1.5 8V
1.5	Eixo Traseiro	Roda, ext.	311 405 645 1, 191 598 625	BT1-0606/Q	74...85 1.5 8V



VOLKSWAGEN

Catálogo de aplicação automotiva

2013

Linha leve



Mot.	Posição Grupo	Posição	Nº Montadora	Designação SKF	Observações
VOLKSWAGEN - PASSAT					
1.5	Eixo Traseiro	Roda, int.	311 405 625 1F	BT1-0607/Q	74...85 1.5 8V
1.5	Eixo Traseiro	Roda (Kit)	191 598 625	VKBA 4529 A	74...85 1.5 8V
1.5	Motor	Alternador, diant.	102903221.1	6203-2RSH / C3HTVT200	74...85 1.5 8V Alt. Bosch/Wapsa 35/45/55/65A
1.5	Suspensão	Bandeja diant. dir. e esq.	305.407.155-A	VKDS 6146	74...85 1.5 8V c/ bucha
1.5	Suspensão	Prato de mola (Kit)	ZBA 412 351, 321412249.Z	BD1B 1820100 A	74...85 1.5 8V
1.5	Transmissão	Coifa lado câmbio	ZBA 407 361	VKJP 84867	75...85 1.5 8V (52 21 82)
1.5	Transmissão	Coifa lado roda	ZBA 407 285	VKJP 14846	75...85 1.5 8V (76 20 54)
1.5	Transmissão	Junta deslizante	305 407 331 1, ZBA 407 331	VKJA 48006 A	75...85 1.5 8V (- 33 94)
1.5	Transmissão	Junta fixa	305 407 311 1, ZBA 407 311	VKJA 41016 A	75...85 1.5 8V (22 30 80), T2
1.6	Diferencial	Coroa lat, dir. e esq.	113517185 B, 96323981	LM 300849/811/Q	75...89 1.6 8V 4/5 marchas
1.6	Direção	Pinhão cônico, tras.	ZBA 419 319	6001/C3	75...89 1.6 8V 4/5 marchas
1.6	Direção	Terminal de direção ext.	811419812 A	VKY 4834	81...89 1.6 8V c/ DH Compr. 75 mm
1.6	Direção	Terminal de direção dir.	ZBA 419811	VKY 6170	75...89 1.6 8V Compr. 105 mm
1.6	Eixo Dianteiro	Roda	811407625 F, 813407625 F, 814407625 F, 321498625	BAHB 311315 AD B	75...89 1.6 8V
1.6	Eixo Traseiro	Roda, ext.	311 405 645 1, 191 598 625	BT1-0606/Q	75...89 1.6 8V
1.6	Eixo Traseiro	Roda, int.	311 405 625 1F	BT1-0607/Q	75...89 1.6 8V
1.6	Eixo Traseiro	Roda (Kit)	191 598 625	VKBA 4529 A	75...89 1.6 8V
1.6	Embreagem	Desengate	088141165 B, 113141165 B	VKC 2091 H	76... 1.6 8V
1.6	Motor	Alternador, diant.	102903221.1	6203-2RSH / C3HTVT200	75...89 1.6 8V Alt. Bosch/Wapsa 35/45/55/65A
1.6	Motor	Alternador, tras.	•	6003-2RS1/C3GJN	75...89 1.6 8V Mod. Mi Alt. 65/70/75/90A
1.6	Motor	Bomba d'água	026 121005 A	VKPC 81401 A	78...89 1.6 8V Mot. AP Exceto c/ Multi V
1.6	Motor	Bomba d'água	026 121005 H	VKPC 81401 AD	78...89 1.6 8V Mot. AP c/ Multi V
1.6	Motor	Tensionador da correia sincronizadora	026109243 E	VKM 11000 H	75...89 1.6 8V Mot. AP
1.6	Suspensão	Bandeja diant. dir. e esq.	305.407.155-A	VKDS 6146	75...89 1.6 8V c/ bucha
1.6	Suspensão	Prato de mola (Kit)	ZBA 412 351, 321412249.Z	BD1B 1820100 A	75...89 1.6 8V
1.6	Suspensão	Pivô direito e esquerdo	ZBA 407 365 A/C	VKDS 4924	75...89 1.6 8V
1.6	Transmissão	Coifa lado câmbio	ZBA 407 361	VKJP 84867	75...89 1.6 (52 21 82)
1.6	Transmissão	Coifa lado roda	ZBA 407 285	VKJP 14846	75...89 1.6 8V (76 20 54)
1.6	Transmissão	Junta deslizante	305 407 331 1, ZBA 407 331	VKJA 48006 A	75...89 1.6 8V (- 33 94)
1.6	Transmissão	Junta fixa	305 407 311 1, ZBA 407 311	VKJA 41016 A	75...86 1.6 8V (22 30 80), T2
1.6	Transmissão	Junta fixa	ZBC 407 311 A, 305 407 311 B	VKJA 41023 A	87...89 1.6 8V (22 30 81), T1
1.8	Diferencial	Coroa lat, dir. e esq.	113517185 B, 96323981	LM 300849/811/Q	83...89 1.8 8V 4/5 marchas
1.8	Direção	Articulação axial	4D0422821 A	VKY 4912	97...05 1.8 Turbo Compr. 129 mm

Catálogo de aplicação automotiva

2013

Linha leve



Mot.	Posição Grupo	Posição	Nº Montadora	Designação SKF	Observações
VOLKSWAGEN - PASSAT					
1.8	Direção	Terminal de direção ext.	811419812 A	VKY 4834	81...89 1.8 8V c/ DH Compr. 74 mm
1.8	Direção	Pinhão cônico, tras.	ZBA 419 319	6001/C3	83...89 1.8 8V 4/5 marchas
1.8	Eixo Dianteiro	Roda	811407625 F, 813407625 F, 814407625 F, 321498625	BAHB 311315 AD B	74...89 1.8 8V
1.8	Eixo Traseiro	Roda, ext.	311 405 645 1, 191 598 625	BT1-0606/Q	74...89 11/94...07/97 1.8 8V
1.8	Eixo Traseiro	Roda, int.	311 405 625 1F	BT1-0607/Q	74...89 11/94...07/97 1.8 8V
1.8	Eixo Traseiro	Roda (Kit)	191 598 625	VKBA 4529 A	74...89 11/94...07/97 1.8 8V
1.8	Eixo Traseiro	Roda	•	BR930290	01...05 1.8/1.8T
1.8	Eixo Traseiro	Roda (Kit)	8E0 501 611	VKBA 3489	04/96... 1.8/1.8T
1.8	Embreagem	Desengate	088141165 B, 113141165 B	VKC 2091 H	84...89 1.8 8V
1.8	Motor	Alternador, diant.	102903221.1	6203-2RSH / C3HTVT200	83...89 1.8 8V Alt. Bosch/ Wapsa 35/45/55/65A
1.8	Motor	Bomba d'água	06B121011 E	VKPC 81620 A	03/01... 1.8 8V
1.8	Motor	Bomba d'água	026 121005 H	VKPC 81401 AD	84...89 1.8 8V Mot AP c/ Multi-V
1.8	Motor	Bomba d'água	026 121005 A	VKPC 81401 A	84...89 1.8 8V Mot AP Exceto Multi-V
1.8	Motor	Polia da correia sincronizadora	58109244	VKM 4760	97...05 1.8 Tubo 20V Correia de 153 dentes
1.8	Motor	Polia da correia sincronizadora	058109244, 03L109244 D	VKM 21004	98...01 1.8
1.8	Motor	Tensionador da correia sincronizadora	026109243 E	VKM 11000 H	84...89 1.8 8V Mot. AP
1.8	Motor	Tensionador da correia sincronizadora	058 109 243 C	VKM 11008	96...00 1.8 Turbo 20V Correia 153 dentes
1.8	Suspensão	Bandeja diant. dir. e esq.	305.407.155-A	VKDS 6146	83...89 1.6 8V c/ bucha
1.8	Suspensão	Pivô direito e esquerdo	823407365 E	VKDS 4925	83...89 1.8 8V Pointer
1.8	Suspensão	Prato de mola (Kit)	ZBA 412351, 321412249.Z	BD1B 1820100 A	83...89 1.8 8V
1.8	Transmissão	Coifa lado câmbio	ZBA 407 361	VKJP 84867	87...89 1.8 (52 21 82)
1.8	Transmissão	Coifa lado roda	3B0 498203 A	VKJP 3039	04/98... 1.8/1.8T Câmbio AT (92 24 85)
1.8	Transmissão	Junta deslizante	337 498 103 A/B, ZBC 407 331, ZBC 407 331 A	VKJA 48000 A	87...89 1.8 8V (- 33 94)
1.8	Transmissão	Junta fixa	ZBC 407 311 A, 305 407 311 B	VKJA 41023 A	87...89 1.8 8V (22 30 81), T1
2.0	Direção	Articulação axial	1K0 423 810 A	VKY 6144	05...12 2.0 TSI c/ DE Compr. 75 mm
2.0	Direção	Terminal de direção dir.	1K0 423 812 E	VKY 6123	05...12 2.0 TSI c/ DE Compr. 75 mm
2.0	Direção	Terminal de direção esq.	1K0 423 811 E	VKY 6122	05...12 2.0 TSI c/ DE Compr. 75 mm
2.0	Direção	Terminal de direção dir.	191419812	VKY 4863	91...93 2.0 Mod. importado c/ DH Compr. 74 mm
2.0	Direção	Terminal de direção esq.	191419811	VKY 4862	91...93 2.0 Mod. importado c/ DH Compr. 74 mm
2.0	Direção	Articulação axial	357 422 803	VKY 4911	93...97 2.0 8V c/ DH, TRW Compr. 355 mm
2.0	Direção	Terminal de direção ext.	357 422 811	VKY 6107	93...97 2.0 8V Compr. 75 mm
2.0	Eixo Dianteiro	Roda	4B0 498 625	BAHB-633815 AA	01/00...05/05 2.0
2.0	Eixo Dianteiro	Roda (Kit)	4B0 498 625	VKBA 1355	01/00...05/05 2.0
2.0	Eixo Dianteiro	Roda	•	BR930623	06...10 2.0 16/24V
2.0	Eixo Dianteiro	Roda	357 498 625	BAHB 311443 B	11/94...07/97 2.0



VOLKSWAGEN

Catálogo de aplicação automotiva

2013

Linha leve



Mot.	Posição Grupo	Posição	Nº Montadora	Designação SKF	Observações
VOLKSWAGEN - PASSAT					
2.0	Eixo Dianteiro	Roda (Kit)	357 498 625	VKBA 1358	11/94...07/97 2.0
2.0	Eixo Traseiro	Roda	•	BR930290	01...05 2.0
2.0	Eixo Traseiro	Roda (Kit)	8E0 501 611	VKBA 3489	04/98... 2.0
2.0	Eixo Traseiro	Roda	•	BR930623	06...10 2.0 16/24V
2.0	Eixo Traseiro	Roda (Kit)	191 598 625	VKBA 4529 A	11/94...07/97 2.0
2.0	Eixo Traseiro	Roda, ext.	311 405 645 1, 191 598 625	BT1-0606/Q	11/94...07/97 2.0
2.0	Eixo Traseiro	Roda, int.	311 405 625 1F	BT1-0607/Q	11/94...07/97 2.0
2.0	Embreagem	Desengate	02A141165 A/D/E/G	VKC 2241	11/94...07/97 2.0 8V Câmbio MQ-02A
2.0	Embreagem	Desengate	088141165 B, 113141165 B	VKC 2091 H	76... 2.0 8V AP
2.0	Motor	Bomba d'água	06B121011 E	VKPC 81620 A	2001 2.0
2.0	Motor	Tensionador da correia sincronizadora	051 109 243 A	VKM 11021	93...96 2.0 16V Mot. AP
2.0	Motor	Polia da correia de serviço	028145278 E	VKM 31004	94...97 2.0 8V c/ AC
2.0	Suspensão	Bandeja diant. dir. e esq.	305.407.155-A	VKDS 6146	83...89 1.6 8V c/ bucha
2.0	Suspensão	Pivô esquerdo/direito	357407365 A	VKDS 4728	93...96 2.0
2.0	Transmissão	Coifa lado roda	1H0 498 203 A	VKJP 3112	11/94...07/97 2.0 8V AP (86 25 125)
2.0	Transmissão	Coifa lado roda	1J0 407 271 DL	VKJP 3005	88...97 2.0 (90 24 90)
2.8	Direção	Articulação axial	357 422 803	VKY 4911	93...97 2.8 VR6 c/ DH, TRW Compr. 355 mm
2.8	Direção	Articulação axial	4D0422821 A	VKY 4912	98...05 2.8 V6 30V Compr. 129 mm
2.8	Direção	Terminal de direção dir.	191419812	VKY 4863	91...93 2.8 VR6 Mod. Importado c/ DH Compr. 74 mm
2.8	Direção	Terminal de direção esq.	191419811	VKY 4862	91...93 2.8 VR6 Mod. importado c/ DH Compr. 74 mm
2.8	Direção	Terminal de direção ext.	357 422 811	VKY 6107	93...97 2.8 VR6 Compr. 75 mm
2.8	Eixo Dianteiro	Roda	1H0 498 625	BAH-0168	11/94...07/97 2.8
2.8	Eixo Dianteiro	Roda (Kit)	1H0 498 625	VKBA 1491	11/94...07/97 2.8
2.8	Eixo Dianteiro	Roda	4A0 498 625	BAH-0011 AB	04/98... 2.8
2.8	Eixo Dianteiro	Roda (Kit)	4A0 498 625	VKBA 1356	04/98... 2.8
2.8	Eixo Traseiro	Roda, ext.	311 405 645 1, 191 598 625	BT1-0606/Q	11/94...07/97 2.8
2.8	Eixo Traseiro	Roda, int.	311 405 625 1F	BT1-0607/Q	11/94...07/97 2.8
2.8	Eixo Traseiro	Roda (Kit)	191 598 625	VKBA 4529 A	11/94...07/97 2.8
2.8	Eixo Traseiro	Roda (Kit)	8E0 501 611	VKBA 3489	04/98... 2.8
2.8	Eixo Traseiro	Roda	•	BR930290	01...05 2.8
2.8	Embreagem	Desengate	02A141165 A/D/E/G	VKC 2241	11/94...07/97 2.8 30V VR6 Câmbio MQ-02A
2.8	Motor	Bomba d'água	0681210051, 0681210052	VKPC 81611	93...96 2.8 VR6
2.8	Motor	Polia da correia sincronizadora	078109244 H	VKM 21202	93...96 2.8 VR6
2.8	Motor	Tensionador da correia de serviço	021 145 299 C	VKM 31060	93...96 2.8 VR6
2.8	Suspensão	Pivô esquerdo/direito	357 407 365 A	VKDS 4728	93...96 2.8 VR6

Catálogo de aplicação automotiva

2013

Linha leve



Mot.	Posição Grupo	Posição	Nº Montadora	Designação SKF	Observações
VOLKSWAGEN - PASSAT					
2.8	Transmissão	Junta fixa	357 498 099 E / EV/EX,]1J0 498 099 B/BX	VKJA 3011	11/94...07/97 2.8 6 cil. (36 30 90), T1
2.8	Transmissão	Junta fixa	4D0 498 099 X, 8D0 407 305 J	VKJA 3002	98... 2.8 6 cil. (38 27 98), T1
3.2	Direção	Articulação axial	1K0 423 810 A	VKY 6144	07...11 3.2 V6 24V c/ DE Compr. 75 mm
3.2	Direção	Terminal de direção dir.	1K0 423 812 E	VKY 6123	07...11 3.2 V6 24V c/ DE Compr. 75 mm
3.2	Direção	Terminal de direção esq.	1K0 423 811 E	VKY 6122	07...11 3.2 V6 24V c/ DE Compr. 75 mm
3.2	Eixo Dianteiro	Roda	•	BR930623	06...11 3.2 V6 24V
3.2	Eixo Traseiro	Roda	•	BR930623	06...11 3.2 V6 24V
3.2	Suspensão	Bieleta esq. / dir.	1K0 411 315 G	VKDS 6196	06...11 3.2 V6 24V
3.6	Direção	Articulação axial	1K0 423 810 A	VKY 6144	08... 3.6 Mod. CC c/ DE Compr. 75 mm
3.6	Direção	Terminal de direção dir.	1K0 423 812 E	VKY 6123	08... 3.6 Mod. CC c/ DE Compr. 75 mm
3.6	Direção	Terminal de direção esq.	1K0 423 811 E	VKY 6122	08... 3.6 Mod. CC c/ DE Compr. 75 mm
3.6	Eixo Dianteiro	Roda	•	BR930623	06...10 3.6 FSI V6 24V CC
3.6	Eixo Traseiro	Roda	•	BR930623	06...10 3.6 FSI V6 24V CC
3.6	Suspensão	Bieleta esq. / dir.	1K0 411 315G	VKDS 6196	06...10 3.6 FSI V6 24V CC

VOLKSWAGEN - POINTER					
1.8	Câmbio	Eixo primário, esq.	02A311123	BT1B 328236 A / QCL7CVC027	93...96 1.8 8V 5 Marchas
1.8	Câmbio	Eixo secundário, dir.	311 405 625 1F	BT1-0607/Q	93...96 1.8 8V 5 Marchas
1.8	Câmbio	Eixo secundário, esq.	003519185 B	LM 29749/710 / QCL7CVA607	93...96 1.8 8V 5 Marchas
1.8	Diferencial	Coroa lat, dir. e esq.	113517185 C	BT1B 328612 C / QCL7C	93...96 1.8 8V 5 Marchas
1.8	Direção	Articulação axial	91AB3L519 CB	VKY 4964	93...96 1.8 8V c/ DH Compr. 310 mm
1.8	Direção	Articulação axial	547 419 803 A	VKY 4963	93...96 1.8 8V c/ DM Compr. 325 mm
1.8	Direção	Articulação axial	•	VKY 4907	93...96 1.8 8V c/ DM, fabr. argentina Compr. 329 mm
1.8	Direção	Terminal de direção dir.	547 419 812	VKY 4832	93...96 1.8 8V c/ DM/DH Compr. 75 mm
1.8	Direção	Terminal de direção esq.	547 419 811	VKY 4833	93...96 1.8 8V c/ DM/DH Compr. 75 mm
1.8	Eixo Dianteiro	Roda	3X0 407 625, 547 407 625	BAH-0036	93...96 1.8 8V
1.8	Eixo Dianteiro	Roda (Kit)	547 407 625	VKBA 1432	93...96 1.8 8V
1.8	Eixo Traseiro	Roda, ext. e int.	5020654	BT1B 329013 A/Q	93...96 1.8 8V
1.8	Eixo Traseiro	Roda (Kit)	5020654	VKBA 4533	93...96 1.8 8V
1.8	Embreagem	Desengate	02A141165 A/D/E/G	VKC 2241	93...96 1.8 8V Câmbio MQ-02A
1.8	Motor	Alternador, diant.	029903221.1	6303-2RSH / C3HT22	93...96 1.8 8V
1.8	Motor	Alternador, tras.	029903221.2	6201-2RSH/C3GJN	93...96 1.8 8V
1.8	Motor	Bomba d'água	026 121005 A	VKPC 81401 A	93...96 1.8 8V Mot. AP Exceto Multi-V
1.8	Motor	Bomba d'água	026 121005 H	VKPC 81401 AD	93...96 1.8 8V Mot. AP c/ Multi-V
1.8	Motor	Tensionador da correia sincronizadora	026106243 E	VKM 11000 H	93...96 1.8 8V Mot. AP
1.8	Suspensão	Bandeja diant. dir. e esq.	547.407.151.2C	VKDS 6149	93...96 1.8 8V c/ DM/DH c/ bucha
1.8	Suspensão	Pivô esquerdo/direito	547 407 365	VKDS 4722	93...96 1.8 8V



VOLKSWAGEN

Catálogo de aplicação automotiva

2013

Linha leve



Mot.	Posição Grupo	Posição	Nº Montadora	Designação SKF	Observações
VOLKSWAGEN - POINTER					
1.8	Transmissão	Coifa lado câmbio	337 498 201	VKJP 84860	93...96 1.8 8V (57 24 100)
1.8	Transmissão	Coifa lado câmbio	ZBA 407 361	VKJP 84867	93...96 1.8 8V c/ Flange (52 21 82)
1.8	Transmissão	Coifa lado câmbio	ZBA 407 361	VKJP 84869	93...96 1.8 8V s/ Flange (52 21 82)
1.8	Transmissão	Coifa lado roda	542 407 285	VKJP 14852	93...96 1.8 8V (84 22 84)
1.8	Transmissão	Junta deslizante	347 407 331 A, 542 407 331 A	VKJA 48007 A	93...96 1.8 8V (22 30 90)
1.8	Transmissão	Junta fixa	349 407 331 A, 542 407 331 A	VKJA 41005 A	93...96 1.8 8V (25 30 90), T1
2.0	Câmbio	Eixo primário, esq.	02A311123	BT1B 328236 A / QCL7CVC027	93...96 2.0 8V 5 Marchas
2.0	Câmbio	Eixo secundário, dir.	311 405 625 1F	BT1-0607/Q	93...96 2.0 8V 5 Marchas
2.0	Câmbio	Eixo secundário, esq.	003519185 B	LM 29749/710 / QCL7CVA607	93...96 2.0 8V 5 Marchas
2.0	Diferencial	Coroa lat, dir. e esq.	113517185 C	BT1B 328612 C / QCL7C	93...96 2.0 8V 5 Marchas
2.0	Direção	Articulação axial	91AB3L519 CB	VKY 4964	93...96 2.0 8V c/ DH Compr. 310 mm
2.0	Direção	Articulação axial	547 419 803 A	VKY 4963	93...96 2.0 8V c/ DM Compr. 325 mm
2.0	Direção	Articulação axial	•	VKY 4907	93...96 2.0 8V c/ DM, fabr. argentina Compr. 329 mm
2.0	Direção	Terminal de direção dir.	547 419 812	VKY 4832	93...96 2.0 8V c/ DM/DH Compr. 75 mm
2.0	Direção	Terminal de direção esq.	547 419 811	VKY 4833	93...96 2.0 8V c/ DM/DH Compr. 75 mm
2.0	Eixo Dianteiro	Roda	3X0 407 625, 547 407 625	BAH-0036	93...96 2.0 8V
2.0	Eixo Dianteiro	Roda (Kit)	547 407 625	VKBA 1432	93...96 2.0 8V
2.0	Eixo Traseiro	Roda, ext. e int.	5020654	BT1B 329013 A/Q	93...96 2.0 8V
2.0	Eixo Traseiro	Roda (Kit)	5020654	VKBA 4533	93...96 2.0 8V
2.0	Embreagem	Desengate	02A141165 A/D/E/G	VKC 2241	93...96 2.0 8V Câmbio MQ-02A
2.0	Motor	Alternador, diant.	029903221.1	6303-2RSH / C3HT22	93...96 2.0 8V
2.0	Motor	Alternador, tras.	029903221.2	6201-2RSH/C3GJN	93...96 2.0 8V
2.0	Motor	Bomba d'água	026 121005 A	VKPC 81401 A	93...96 2.0 8V Mot. AP Exceto Multi-V
2.0	Motor	Bomba d'água	026 121005 H	VKPC 81401 AD	93...96 2.0 8V Mot. AP c/ Multi-V
2.0	Motor	Tensionador da correia sincronizadora	026106243 E	VKM 11000 H	93...96 2.0 8V Mot. AP
2.0	Suspensão	Bandeja diant. dir. e esq.	547.407.151.2C	VKDS 6149	93...96 2.0 8V c/ DM/DH c/ bucha
2.0	Suspensão	Pivô esquerdo/direito	547 407 365	VKDS 4722	93...96 2.0 8V
2.0	Transmissão	Coifa lado câmbio	337 498 201	VKJP 84860	93...96 2.0 8V (57 24 100)
2.0	Transmissão	Coifa lado câmbio	ZBA 407 361	VKJP 84867	93...96 2.0 8V c/ Flange (52 21 82)
2.0	Transmissão	Coifa lado câmbio	ZBA 407 361	VKJP 84869	93...96 2.0 8V s/ Flange (52 21 82)
2.0	Transmissão	Coifa lado roda	542 407 285	VKJP 14852	93...96 2.0 8V (84 22 84)
2.0	Transmissão	Junta deslizante	347 407 331 A, 542 407 331 A	VKJA 48007 A	93...96 2.0 8V (22 30 90)
2.0	Transmissão	Junta fixa	349 407 331 A, 542 407 331 A	VKJA 41005 A	93...96 2.0 8V (25 30 90), T1

Catálogo de aplicação automotiva

2013

Linha leve



Mot.	Posição Grupo	Posição	Nº Montadora	Designação SKF	Observações
VOLKSWAGEN - POLO					
1.0	Câmbio	Eixo primário, tras.	02A311123	BT1B 328236 A / QCL7CVC027	00...03 1.0 16V Câmbio MQ
1.0	Câmbio	Eixo secundário, diant.	311 405 625 1F	BT1-0607/Q	00...03 1.0 16V Câmbio MQ
1.0	Câmbio	Eixo secundário, tras	003519185 B	LM 29749/710 / QCL7CVA607	00...03 1.0 16V Câmbio MQ
1.0	Câmbio	Rolamento	02T 311 206 H	VKT 1000	00... 1.0 8V Câmbio MQ200
1.0	Diferencial	Coroa lat, dir. e esq.	113517185 B, 96323981	LM 300849/811/Q	00...03 1.0 16V Câmbio MQ
1.0	Direção	Articulação axial	6K0 422 803	VKY 4975	2000 1.0 16V c/ DH Compr. 345 mm
1.0	Direção	Terminal de direção dir.	6K0 422 812	VKY 4836	00...01 1.0 16V c/ DH Mod. Classic Compr. 94 mm
1.0	Direção	Terminal de direção esq.	6K0 422 811	VKY 4837	00...01 1.0 16V c/ DH Mod. Classic Compr. 94 mm
1.0	Eixo Dianteiro	Roda	357 498 625	BAHB 311443 B	96...02 1.0 16V Classic
1.0	Eixo Dianteiro	Roda (Kit)	357 498 625	VKBA 1358	96...02 1.0 16V Classic
1.0	Eixo Traseiro	Roda, ext.	311 405 645 1, 191 598 625	BT1-0606/Q	96...02 1.0 16V Classic
1.0	Eixo Traseiro	Roda, int.	311 405 625 1F	BT1-0607/Q	96...02 1.0 16V Classic
1.0	Eixo Traseiro	Roda (Kit)	191 598 625	VKBA 4529 A	96...02 1.0 16V Classic
1.0	Eixo Traseiro	Roda (Kit)	6Q0 598 611	VKBA 4751 A	02... 1.0 16V
1.0	Embreagem	Cilindro escravo	6QE721261, 6Q0 721 261 F	VKCH 4748	01... 1.0 16V
1.0	Embreagem	Cilindro mestre	6Q0 721 388 C	VKCH 4747	01... 1.0 16V
1.0	Motor	Polia da correia de serviço	32145276	VKM 4790	00...01 1.0 16V c/ AC Polo Classic
1.0	Motor	Bomba d'água	036121005 D	VKPC 81411 A	00...01 1.0 16V mot. EA111 27 dentes e larg. 27 mm Polo Classic
1.0	Motor	Tensionador da correia sincronizadora	036 109 243 J	VKM 60003 L	00...01 1.0 16V Motor AT Polo Classic
1.0	Motor	Polia da correia sincronizadora	058 109 244	VKM 4760	00...01 1.0 16V Polo Classic c/ suporte
1.0	Motor	Bomba d'água	06A121011 L	VKPC 4604	02...03 1.0 16V Mot. Power e mot. EA111
1.0	Motor	Polia da correia sincronizadora	058109244, 03L109244 D	VKM 21004	02...03 1.0 16V Polo Brasil
1.0	Motor	Tensionador da correia de serviço	030 145 299 C/F	VKM 31015 L	02...03 1.0 16V Polo Brasil c/ DH e s/ AC
1.0	Motor	Tensionador da correia sincronizadora	036 109 243 AB	VKM 4761	02...03 1.0 16V Tensor principal
1.0	Motor	Tensionador da correia sincronizadora	036 109 243 AC	VKM 4762	02...03 1.0 16V Tensor secundario
1.0	Suspensão	Bandeja diant. dir. e esq.	191.407.151/B	VKDS 6151	96...02 1.0 16V c/ bucha
1.0	Suspensão	Pivô esquerdo/direito	357407365 A	VKDS 4728	00...01 1.0 16V Mod. Classic
1.6	Câmbio	Eixo primário, tras.	02A311123	BT1B 328236 A / QCL7CVC027	02...10 1.6 8V Câmbio MQ
1.6	Câmbio	Eixo secundário, diant.	311 405 625 1F	BT1-0607/Q	02...10 1.6 8V Câmbio MQ
1.6	Câmbio	Eixo secundário, tras	003519185 B	LM 29749/710 / QCL7CVA607	02...10 1.6 8V Câmbio MQ
1.6	Câmbio	Rolamento	02T 311 206 H	VKT 1000	02... 1.6 8V Câmbio MQ200
1.6	Diferencial	Coroa lat, dir. e esq.	113517185 B, 96323981	LM 300849/811/Q	02...10 1.6 8V Câmbio MQ
1.6	Direção	Articulação axial	6Q423803 B	VKY 4940	02... 1.6 8V c/ DH, TRW Compr. 300 mm



VOLKSWAGEN

Catálogo de aplicação automotiva

2013

Linha leve



Mot.	Posição Grupo	Posição	Nº Montadora	Designação SKF	Observações
VOLKSWAGEN - POLO					
1.6	Direção	Terminal de direção dir.	6Q0 423812	VKY 4821	02... 1.6 8V c/ DH/DE Compr. 93 mm
1.6	Direção	Terminal de direção esq.	6Q0 423 811	VKY 4822	02... 1.6 8V c/ DH/DE Compr. 93 mm
1.6	Direção	Terminal de direção dir.	1J0422812 B	VKY 4878	02... 1.6 8V c/ DM Compr. 94 mm
1.6	Direção	Terminal de direção esq.	1J0422811 B	VKY 4877	02... 1.6 8V c/ DM Compr. 94 mm
1.6	Direção	Articulação axial	6QE 419 810	VKY 4952	02... 1.6 8V c/ DM Compr. 308 mm
1.6	Eixo Dianteiro	Roda (Kit)	•	VKBA 3568	02...09 1.6 8V c/ ABS Ø disco 239 mm
1.6	Eixo Dianteiro	Roda (Kit)	•	VKBA 3569	02... 1.6 8V c/ ABS Ø disco 288 mm
1.6	Eixo Traseiro	Roda (Kit)	6Q0 598 611	VKBA 4751 A	02... 1.6 8V 5 furos
1.6	Embreagem	Cilindro escravo	6QE 721 261, 6Q0 721 261 F	VKCH 4748	01... 1.6 8V
1.6	Embreagem	Cilindro mestre	6Q0 721 388 C	VKCH 4747	01... 1.6 8V
1.6	Motor	Tensionador da correia de serviço	032145299 A	VKM 4817	02... 1.6 8V Mot EA111
1.6	Motor	Polia da correia de serviço	032145299 A	VKM 4837	02... 1.6 8V Mot. EA111
1.6	Motor	Bomba d'água	030121005 T	VKPC 81210 A	02... 1.6 8V Mot. EA111 27 dentes; larg. 21 mm e alt. 55 mm
1.6	Motor	Polia da correia de serviço	028145278 E	VKM 31004	02... 1.6 8V Mot. EA111
1.6	Motor	Polia da correia de serviço	030145299 C/F	VKM 4839	02... 1.6 8V Mot. EA111
1.6	Motor	Tensionador da correia sincronizadora	030 109 243 L/M	VKM 11107 L	02... 1.6 8V Mot. EA111
1.6	Motor	Tensionador da correia de serviço	030 145 299 H	VKM 4780	02... 1.6 8V Mot. EA111 c/ AC
1.6	Motor	Polia da correia de serviço	030 145 299 H	VKM 4806	02... 1.6 8V Mot. EA111 c/ AC/DH
1.6	Motor	Tensionador da correia de serviço	030 145 299 C/F	VKM 31015 L	02... 1.6 8V Mot. EA111 c/ DH e s/ AC
1.6	Suspensão	Bieleta esq. / dir.	6Q0 411315 E	VKDS 6076	02... 1.6 8V
1.6	Suspensão	Prato de mola (Kit)	•	VKDA 35115	1.6
1.8	Câmbio	Eixo secundário, diant.	311 405 625 1F	BT1-0607/Q	96...02 1.8 8V Câmbio MQ
1.8	Câmbio	Eixo secundário, tras	003519185 B	LM 29749/710/ QCL7CVA607	96...02 1.8 8V Câmbio MQ
1.8	Câmbio	Eixo primário, tras.	02A311123	BT1B 328236 A/ QCL7CVC027	96...02 1.8 8V Câmbio MQ Mod. Classic
1.8	Diferencial	Coroa lat, dir. e esq.	113517185 B, 96323981	LM 300849/811/Q	96...02 1.8 8V Câmbio MQ
1.8	Direção	Terminal de direção dir.	6K0422812	VKY 4836	00...02 1.8 8V c/ DH Mod. Classic Compr. 94 mm
1.8	Direção	Terminal de direção esq.	6K0422811	VKY 4837	00...02 1.8 8V c/ DH Mod. Classic Compr. 94 mm
1.8	Direção	Articulação axial	6Q423803 B	VKY 4940	06...07 1.8 GTI c/ DH, TRW Compr. 300 mm
1.8	Direção	Articulação axial	6K422803 D	VKY 4951	96...01 1.8 c/ DH Compr. 320 mm
1.8	Direção	Articulação axial	6K0422803	VKY 4975	96...00 1.8 16V c/ DH Compr. 345 mm
1.8	Direção	Terminal de direção dir.	6Q0423812	VKY 4821	06...07 1.8 GTI c/ DH/DE Compr. 93 mm
1.8	Direção	Terminal de direção esq.	6Q0423811	VKY 4822	06...07 1.8 GTI c/ DH/DE Compr. 93 mm
1.8	Direção	Articulação axial	6QE419810	VKY 4952	06...07 1.8 GTI c/ DM Compr. 308 mm
1.8	Direção	Terminal de direção dir.	1J0422812 B	VKY 4878	06...07 1.8 GTI c/ DM Compr. 94 mm
1.8	Direção	Terminal de direção esq.	1J0422811 B	VKY 4877	06...07 1.8 GTI c/ DM Compr. 94 mm

Catálogo de aplicação automotiva

2013

Linha leve



Mot.	Posição Grupo	Posição	Nº Montadora	Designação SKF	Observações
VOLKSWAGEN - POLO					
1.8	Direção	Terminal de direção dir.	191 419 812	VKY 4863	96...00 1.8 16V c/ DH Compr. 74 mm
1.8	Direção	Terminal de direção esq.	191 419 811	VKY 4862	96...00 1.8 16V c/ DH Compr. 74 mm
1.8	Eixo Dianteiro	Roda (Kit)	•	VKBA 3569	06...07 1.8 GTI c/ ABS
1.8	Eixo Dianteiro	Roda	357 498 625	BAHB 311443 B	96...02 1.8 8V Classic
1.8	Eixo Dianteiro	Roda (Kit)	357 498 625	VKBA 1358	96...02 1.8 8V Classic
1.8	Eixo Traseiro	Roda (Kit)	311 405 645 1	VKBA 4751 A	06...07 1.8 GTI
1.8	Eixo Traseiro	Roda, ext.	311 405 645 1, 191 598 625	BT1-0606/Q	96...02 1.8 8V Classic
1.8	Eixo Traseiro	Roda, int.	311 405 625 1F	BT1-0607/Q	96...02 1.8 8V Classic
1.8	Eixo Traseiro	Roda (Kit)	191 598 625	VKBA 4529 A	96...02 1.8 8V Classic
1.8	Embreagem	Desengate	02A141165 A/D/E/G	VKC 2241	96...02 1.8 8V Câmbio MQ-02A Polo Classic
1.8	Motor	Bomba d'água	026 121005 H	VKPC 81401 AD	96...02 1.8 8V Mot. AP c/ Multi-V Polo Classic
1.8	Motor	Bomba d'água	026 121005 A	VKPC 81401 A	96...02 1.8 8V Mot. AP Exceto Multi-V Polo Classic
1.8	Motor	Polia da correia de serviço	028 145278 E	VKM 31004	96...02 1.8 8V Polo Classic
1.8	Motor	Tensionador da correia sincronizadora	026 109243 E	VKM 11000 H	96...02 1.8 8V Mot. AP Polo Classic
1.8	Suspensão	Bandeja diant. dir. e esq.	191.407.151/B	VKDS 6151	96...02 1.8 8V c/ bucha
1.8	Suspensão	Prato de mola (Kit)	•	VKDA 35115	1.8
1.8	Suspensão	Pivô esquerdo/direito	357407365 A	VKDS 4728	96...02 1.8 8V Mod. Classic
1.8	Transmissão	Junta fixa	321498099 C, 1H0498099	VKJA 41031 A	01/97...05/02 1.8 8V Mod. Classic (22 30 90), T1
1.8	Transmissão	Coifa lado roda	1J0407271 DL	VKJP 3005	01/97...05/02 1.8 8V Mod. Classic (90 24 90)
1.8	Transmissão	Coifa lado câmbio	1H0498201	VKJP 84881	05/98... 1.8 8V Mod. Classic (57 21 93)
1.8	Transmissão	Coifa lado câmbio	1H0498201	VKJP 84877	05/98... 1.8 8V Mod. Classic (64 21 96)
1.8	Transmissão	Coifa lado roda	1H0498203 A	VKJP 3112	12/95... 1.8 8V Mod. Classic (86 25 125)
2.0	Câmbio	Eixo primário, tras.	02A311123	BT1B 328236 A / QCL7CVC027	02... 2.0 8V Câmbio MQ
2.0	Câmbio	Eixo secundário, diant.	311 405 625 1F	BT1-0607/Q	02... 2.0 8V Câmbio MQ
2.0	Câmbio	Eixo secundário, tras	003519185 B	LM 29749/710 / QCL7CVA607	02... 2.0 8V Câmbio MQ
2.0	Diferencial	Coroa lat. dir. e esq.	113517185 B, 96323981	LM 300849/811/Q	02... 2.0 8V Câmbio MQ
2.0	Direção	Articulação axial	6Q423803 B	VKY 4940	02... 2.0 8V c/ DH, TRW Compr. 300 mm
2.0	Direção	Terminal de direção dir.	6Q0423812	VKY 4821	02... 2.0 8V c/ DH/DE Compr. 93 mm
2.0	Direção	Terminal de direção esq.	6Q0423811	VKY 4822	02... 2.0 8V c/ DH/DE Compr. 93 mm
2.0	Direção	Articulação axial	6QE419810	VKY 4952	02... 2.0 8V c/ DM Compr. 308 mm
2.0	Direção	Terminal de direção dir.	1J0422812 B	VKY 4878	02... 2.0 8V c/ DM Compr. 94 mm
2.0	Direção	Terminal de direção esq.	1J0422811 B	VKY 4877	02... 2.0 8V c/ DM Compr. 94 mm
2.0	Eixo Dianteiro	Roda (Kit)	•	VKBA 3569	02... 2.0 8V c/ ABS
2.0	Eixo Traseiro	Roda (Kit)	6Q0598611	VKBA 4751 A	02... 2.0 8V
2.0	Motor	Bomba d'água	06B121011E	VKPC 81620 A	02... 2.0 8V
2.0	Motor	Tensionador da correia de serviço	06A 903 315 E	VKM 31011 L	02... 2.0 8V c/ AC
2.0	Suspensão	Bieleta esq. / dir.	6Q0 411315 E	VKDS 6076	02... 2.0 8V
2.0	Suspensão	Prato de mola (Kit)	•	VKDA 35110	02... 2.0 8V



VOLKSWAGEN

Catálogo de aplicação automotiva

2013

Linha leve



Mot.	Posição Grupo	Posição	Nº Montadora	Designação SKF	Observações
VOLKSWAGEN - QUANTUM					
1.8	Diferencial	Coroa lat, dir. e esq.	113517185 B, 96323981	LM 300849/811/Q	84...03 1.8 8V 5 marchas
1.8	Diferencial	Coroa lat, dir. e esq.	003519185 B	LM 29749/710 / QCL7CVA607	84...03 1.8 8V Caixa automática
1.8	Diferencial	Pinhão cônico, dian. e tras.	3519251	M 86649/2/610/2 / QVQ503	84...03 1.8 8V Caixa automática
1.8	Direção	Chave de seta	•	309544 BB	84...03 1.8 8V
1.8	Direção	Terminal de direção ext.	811419812A	VKY 4834	84...03 1.8 8V c/ DH Compr. 74 mm
1.8	Direção	Terminal de direção ext.	3054198113	VKY 4891	84...03 1.8 8V c/ DM Compr. 99 mm
1.8	Eixo Dianteiro	Roda	811407625 F, 813407625 F, 814407625 F, 321498625	BAHB 311315 AD B	84...04/94 1.6 8V Refrig. a ar/água
1.8	Eixo Dianteiro	Roda	3X0 407 625, 547 407 625	BAH-0036	04/94...12 1.6 8V
1.8	Eixo Traseiro	Roda, ext.	311 405 645 1	BT1-0606/Q	84...03 1.8 8V
1.8	Eixo Traseiro	Roda, int.	311 405 625 1	BT1-0607/Q	84...03 1.8 8V
1.8	Eixo Traseiro	Roda (Kit)	191 598 625	VKBA 4529 A	84...03 1.8 8V
1.8	Embreagem	Desengate	088141165 B, 113141165 B	VKC 2091 H	84...03 1.8 8V
1.8	Motor	Alternador, diant.	102903221.1	6203-2RSH / C3HTVT200	84...03 1.8 8V Bosch/ Wapsa 35/45/55/65A
1.8	Motor	Alternador, tras.	•	6201-2RSH/C3GJN	84...03 1.8 8V Bosch/ Wapsa 35/45/55/65A
1.8	Motor	Alternador, diant.	•	BB1-3035 C	96...03 1.8 8V 65/70/75/90A
1.8	Motor	Alternador, tras.	•	6003-2RS1/C3GJN	96...03 1.8 8V 65/70/75/90A
1.8	Motor	Alternador, tras.	102903221.1	6203-2RSH / C3HTVT200	84...03 1.8 8V 70/90A
1.8	Motor	Bomba d'água	026 121005 A	VKPC 81401 A	84...03 1.8 8V Mot. AP Exceto Multi-V
1.8	Motor	Bomba d'água	026 121005 H	VKPC 81401 AD	84...03 1.8 8V Mot. AP c/ Multi-V
1.8	Motor	Polia da correia de serviço	377 145 299	VKM 4824 A	94...03 1.8 8V Mot. AP s/ AC
1.8	Motor	Polia da correia de serviço	377 260 299	VKM 4823 A	94...03 1.8 8V Mot. AP c/ AC
1.8	Motor	Tensionador da correia de serviço	377 145 299	VKM 60009 L	94...03 1.8 8V Mot. AP s/ AC
1.8	Motor	Tensionador da correia de serviço	377 260 229	VKM 60008 L	94...03 1.8 8V Mot. AP c/ AC
1.8	Motor	Tensionador da correia sincronizadora	026109243 E	VKM 11000 H	84...03 1.8 8V Mot. AP
1.8	Suspensão	Bandeja diant. dir. e esq.	811.407.153-C	VKDS 6148	84...03/88 1.8 8V c/DM/DH c/ bucha
1.8	Suspensão	Bieleta esq. / dir.	855 407 469	VKDS 6078	84...03 1.8 8V
1.8	Suspensão	Pivô esquerdo/direito	823 407 365 E	VKDS 4925	84...03/88 1.8 8V c/ DM/DH
1.8	Suspensão	Pivô esquerdo/direito	325 407 365 2	VKDS 4926	04/88...03 1.8 8V c/ DM
1.8	Suspensão	Pivô direito	325 407 366 1	VKDS 4928	04/88...03 1.8 8V c/ DH
1.8	Suspensão	Pivô esquerdo	325 407 365 1	VKDS 4927	04/88...03 1.8 8V c/ DH
1.8	Suspensão	Prato de mola (Kit)	ZBA 412351, 321412249.Z	BD1B 1820100 A	84...03 1.8 8V
1.8	Transmissão	Coifa lado câmbio	ZBA 407 361	VKJP 84867	84...92 1.8 8V c/ flange (52 21 82)
1.8	Transmissão	Coifa lado câmbio	ZBA 407 361	VKJP 84869	84...92 1.8 8V s/ flange (52 21 82)
1.8	Transmissão	Coifa lado câmbio	1H0 498 201	VKJP 84877	03/89...10/92 (64 21 96)

Catálogo de aplicação automotiva

2013

Linha leve



Mot.	Posição Grupo	Posição	Nº Montadora	Designação SKF	Observações
VOLKSWAGEN - QUANTUM					
1.8	Transmissão	Coifa lado câmbio	337 498 201	VKJP 84860	92...95 1.8 8V (57 24 100)
1.8	Transmissão	Coifa lado roda	542 407 285	VKJP 14852	92...95 1.8 8V (84 22 84)
1.8	Transmissão	Coifa lado roda	377 407 285	VKJP 14876	96...03 1.8 8V (88 27 124)
1.8	Transmissão	Junta deslizante	337 498 103 A/B, ZBC 407 331 A	VKJA 48000 A	84...92 1.8 8V (- 33 94)
1.8	Transmissão	Junta deslizante	351 407 331 A, 542 407 331 A	VKJA 48007 A	92... 1.8 8V (- 33 100)
1.8	Transmissão	Junta fixa	ZBC 407 311 A, 305 407 311 B	VKJA 41023 A	84...92 1.8 8V (22 30 81), T1
1.8	Transmissão	Junta fixa	337 407 311 C	VKJA 41007 A	92...03 1.8 8V (22 30 90), T1
2.0	Diferencial	Coroa lat, dir. e esq.	113517185 B, 96323981	LM 300849/811/Q	87...03 2.0 8V 5 marchas
2.0	Diferencial	Coroa lat, dir. e esq.	003519185 B	LM 29749/710 / QCL7CVA607	87...03 2.0 8V Caixa automática
2.0	Diferencial	Pinhão cônico, dian. e tras.	3519251	M 86649/2/610/2 / QVQ506	87...03 2.0 8V Caixa automática
2.0	Direção	Chave de seta	•	309544 BB	87...03 2.0 8V
2.0	Direção	Terminal de direção ext.	811419812A	VKY 4834	87...03 2.0 8V c/ DH Compr. 74 mm
2.0	Direção	Terminal de direção ext.	3054198113	VKY 4891	87...03 2.0 8V c/ DM Compr. 99 mm
2.0	Eixo Dianteiro	Roda	811407625 F, 813407625 F, 814407625 F, 321498625	BAHB 311315 AD B	87...04/94 1.6 8V Refrig. a ar/água
2.0	Eixo Dianteiro	Roda	3X0 407 625, 547 407 625	BAH-0036	04/94...03 1.6 8V
2.0	Eixo Traseiro	Roda, ext.	311 405 645 1, 191 598 625	BT1-0606/Q	87...03 2.0 8V
2.0	Eixo Traseiro	Roda, int.	311 405 625 1F	BT1-0607/Q	87...03 2.0 8V
2.0	Eixo Traseiro	Roda (Kit)	191 598 625	VKBA 4529 A	87...03 2.0 8V
2.0	Embreagem	Desengate	088141165 B, 113141165 B	VKC 2091 H	87...03 2.0 8V
2.0	Motor	Alternador, diant.	102903221.1	6203-2RSH / C3HTVT200	87...03 2.0 8V Bosch/ Wapsa 35/45/55/65A
2.0	Motor	Alternador, tras.	•	6201-2RSH/C3GJN	87...03 2.0 8V Bosch/ Wapsa 35/45/55/65A
2.0	Motor	Alternador, diant.	•	BB1-3065 C	96...03 2.0 8V 65/70/75/90A
2.0	Motor	Alternador, tras.	•	6003-2RS1/C3GJN	96...03 2.0 8V 65/70/75/90A
2.0	Motor	Alternador, tras.	102903221.1	6203-2RSH / C3HTVT200	87...03 2.0 8V 70/90A
2.0	Motor	Alternador, diant.	029903221.1	6303-2RSH / C3HT22	87...03 2.0 8V Mot. AP c/ AC
2.0	Motor	Bomba d'água	026 121005 A	VKPC 81401 A	87...03 2.0 8V Mot. AP Exceto Multi-V
2.0	Motor	Bomba d'água	026 121005 H	VKPC 81401 AD	87...03 2.0 8V Mot. AP c/ Multi-V
2.0	Motor	Polia da correia de serviço	377 145 299	VKM 4824 A	94...03 2.0 8V Mot. AP s/ AC
2.0	Motor	Polia da correia de serviço	377 260 299	VKM 4823 A	94...03 2.0 8V Mot. AP c/ AC
2.0	Motor	Tensionador da correia de serviço	377145299	VKM 60009 L	94...03 2.0 8V Mot. AP s/ AC
2.0	Motor	Tensionador da correia de serviço	377260229	VKM 60008 L	94...03 2.0 8V Mot. AP c/ AC



VOLKSWAGEN

Catálogo de aplicação automotiva

2013

Linha leve



Mot.	Posição Grupo	Posição	Nº Montadora	Designação SKF	Observações
VOLKSWAGEN - QUANTUM					
2.0	Motor	Tensionador da correia sincronizadora	026109243 E	VKM 11000 H	87...03 2.0 8V Mot. AP
2.0	Suspensão	Bandeja diant. dir. e esq.	811.407.153-C	VKDS 6148	87...03/88 2.0 8V c/DM/DH c/ bucha
2.0	Suspensão	Bieleta esq. / dir.	855 407 469	VKDS 6078	87...03 2.0 8V
2.0	Suspensão	Pivô esquerdo/direito	823 407 365 E	VKDS 4925	87...03/88 2.0 8V c/ DM/DH
2.0	Suspensão	Pivô esquerdo/direito	325 407 365 2	VKDS 4926	04/88...03 2.0 8V c/ DM
2.0	Suspensão	Pivô direito	325 407 366 1	VKDS 4928	04/88...03 2.0 8V c/ DH
2.0	Suspensão	Pivô esquerdo	325 407 365 1	VKDS 4927	04/88...03 2.0 8V c/ DH
2.0	Suspensão	Prato de mola (Kit)	ZBA 412351, 321412249.Z	BD1B 1820100 A	87...03 2.0 8V
2.0	Transmissão	Coifa lado câmbio	ZBA 407361	VKJP 84867	87...92 2.0 8V c/ flange (52 21 82)
2.0	Transmissão	Coifa lado câmbio	ZBA 407361	VKJP 84869	87...92 2.0 8V s/ flange (52 21 82)
2.0	Transmissão	Coifa lado câmbio	1H0 498201	VKJP 84877	03/89...10/92 (64 21 96)
2.0	Transmissão	Coifa lado câmbio	337 498 201	VKJP 84860	92...95 2.0 8V (57 24 100)
2.0	Transmissão	Coifa lado roda	542 407285	VKJP 14852	92...95 2.0 8V (87 22 87)
2.0	Transmissão	Coifa lado roda	377 407285	VKJP 14876	96...03 2.0 8V (88 27 124)
2.0	Transmissão	Junta deslizante	337 498 103 A/B, ZBC 407 331 /A	VKJA 48000 A	87...92 2.0 8V (- 33 94)
2.0	Transmissão	Junta deslizante	351 407 331 A, 542 407 331 A	VKJA 48007 A	92... 2.0 8V (- 33 100)
2.0	Transmissão	Junta fixa	ZBC 407 311 /A, 305 407 311 B	VKJA 41023 A	87...92 2.0 8V (22 30 81), T1
2.0	Transmissão	Junta fixa	337 407 311 C	VKJA 41007 A	92...03 2.0 8V (22 30 90), T1

VOLKSWAGEN - SANTANA					
1.8	Diferencial	Coroa lat, dir. e esq.	113517185 B, 96323981	LM 300849/811/Q	84...06 1.8 8V 5 marchas
1.8	Diferencial	Coroa lat, dir. e esq.	003519185 B	LM 29749/710 / QCL7CVA607	84...06 1.8 8V Caixa automática
1.8	Diferencial	Pinhão cônico, dian. e tras.	3519251	M 86649/2/610/2 / QVQ506	84...06 1.8 8V Caixa automática
1.8	Direção	Chave de seta	•	309544 BB	84...06 1.8 8V
1.8	Direção	Terminal de direção ext.	811419812 A	VKY 4834	84...06 1.8 8V c/ DH Compr. 74 mm
1.8	Direção	Terminal de direção ext.	3054198113	VKY 4891	84...06 1.8 8V c/ DM Compr. 99 mm
1.8	Eixo Dianteiro	Roda	811407625 F, 813407625 F, 814407625 F, 321498625	BAHB 311315 AD B	84...04/94 1.6 8V Refrig. a ar/água
1.8	Eixo Dianteiro	Roda	3X0 407 625, 547 407 625	BAH-0036	04/94...12 1.6 8V
1.8	Eixo Traseiro	Roda, ext.	311 405 645 1, 191 598 625	BT1-0606/Q	84...06 1.8 8V
1.8	Eixo Traseiro	Roda, int.	311 405 625 1F	BT1-0607/Q	84...06 1.8 8V
1.8	Eixo Traseiro	Roda (Kit)	191 598 625	VKBA 4529 A	84...06 1.8 8V
1.8	Embreagem	Desengate	088141165 B, 113141165 B	VKC 2091 H	84...06 1.8 8V
1.8	Motor	Alternador, diant.	102903221.1	6203-2RSH / C3HTVT200	84...06 1.8 8V Bosch/ Wapsa 35/45/55/65A
1.8	Motor	Alternador, tras.	•	6201-2RSH/C3GJN	84...06 1.8 8V Bosch/ Wapsa 35/45/55/65A

Catálogo de aplicação automotiva

2013

Linha leve



Mot.	Posição Grupo	Posição	Nº Montadora	Designação SKF	Observações
VOLKSWAGEN - SANTANA					
1.8	Motor	Alternador, diant.	•	BB1-3065 C	96...06 1.8 8V 65/70/75/90A
1.8	Motor	Alternador, tras.	•	6003-2RS1/C3GJN	96...06 1.8 8V 65/70/75/90A
1.8	Motor	Alternador, tras.	102903221.1	6203-2RSH / C3HTVT200	84...06 1.8 8V 70/90A
1.8	Motor	Bomba d'água	026 121005 A	VKPC 81401 A	84...06 1.8 8V Mot. AP Exceto Multi-V
1.8	Motor	Bomba d'água	026 121005 H	VKPC 81401 AD	84...06 1.8 8V Mot. AP c/ Multi-V
1.8	Motor	Polia da correia de serviço	377 145 299	VKM 4824 A	94...06 1.8 8V Mot. AP s/ AC
1.8	Motor	Polia da correia de serviço	377 260 299	VKM 4823 A	94...06 1.8 8V Mot. AP c/ AC
1.8	Motor	Tensionador da correia de serviço	377 145 299	VKM 60009 L	94...06 1.8 8V Mot. AP s/ AC
1.8	Motor	Tensionador da correia de serviço	377 260 229	VKM 60008 L	94...06 1.8 8V Mot. AP c/ AC
1.8	Motor	Tensionador da correia sincronizadora	026109243 E	VKM 11000 H	84...06 1.8 8V Mot. AP
1.8	Suspensão	Bandeja diant. dir. e esq.	811.407.153-C	VKDS 6148	84...03/88 1.8 8V c/DM/DH c/ bucha
1.8	Suspensão	Bieleta esq. / dir.	855 407 469	VKDS 6078	84...06 1.8 8V
1.8	Suspensão	Pivô esquerdo/direito	823 407 365 E	VKDS 4925	84...03/88 1.8 8V c/ DM/DH
1.8	Suspensão	Pivô esquerdo/direito	325 407 365 2	VKDS 4926	04/88...06 1.8 8V c/ DM
1.8	Suspensão	Pivô direito	325 407 366 1	VKDS 4928	04/88...06 1.8 8V c/ DH
1.8	Suspensão	Pivô esquerdo	325 407 365 1	VKDS 4927	04/88...06 1.8 8V c/ DH
1.8	Suspensão	Prato de mola (Kit)	ZBA 412 351, 321412249.Z	BD1B 1820100 A	84...06 1.8 8V
1.8	Transmissão	Coifa lado câmbio	ZBA 407 361	VKJP 84867	84...92 1.8 8V c/ flange (52 21 82)
1.8	Transmissão	Coifa lado câmbio	ZBA 407 361	VKJP 84869	84...92 1.8 8V s/ flange (52 21 82)
1.8	Transmissão	Coifa lado câmbio	1H0 498 201	VKJP 84877	06/89...10/92 (64 21 96)
1.8	Transmissão	Coifa lado câmbio	337 498 201	VKJP 84860	92...95 1.8 8V (57 24 100)
1.8	Transmissão	Coifa lado roda	542 407 285	VKJP 14852	92...95 1.8 8V (84 22 84)
1.8	Transmissão	Coifa lado roda	377 407 285	VKJP 14876	96...06 1.8 8V (88 27 124)
1.8	Transmissão	Junta deslizante	337 498 103 A/B, ZBC 407 331 A	VKJA 48000 A	84...92 1.8 8V (- 33 94)
1.8	Transmissão	Junta deslizante	351 407 331 A, 542 407 331 A	VKJA 48007 A	92... 1.8 8V (- 33 100)
1.8	Transmissão	Junta fixa	ZBC 407 311 A, 305 407 311 B	VKJA 41023 A	84...92 1.8 8V (22 30 81), T1
1.8	Transmissão	Junta fixa	337 407 311 C	VKJA 41007 A	92...06 1.8 8V (22 30 90), T1
2.0	Diferencial	Coroa lat, dir. e esq.	113517185 B, 96323981	LM 300849/811/Q	87...06 2.0 8V 5 marchas
2.0	Diferencial	Coroa lat, dir. e esq.	003519185 B	LM 29749/710 / QCL7CVA607	87...06 2.0 8V Caixa automática
2.0	Diferencial	Pinhão cônico, dian. e tras.	3519251	M 86649/2/610/2 / QVQ506	87...06 2.0 8V Caixa automática
2.0	Direção	Chave de seta	•	309544 BB	87...06 2.0 8V
2.0	Direção	Terminal de direção ext.	811419812 A	VKY 4834	87...06 2.0 8V c/ DH Compr. 74 mm
2.0	Direção	Terminal de direção ext.	3054198113	VKY 4891	87...06 2.0 8V c/ DM Compr. 99 mm
2.0	Eixo Dianteiro	Roda	811407625 F, 813407625 F, 814407625 F, 321498625	BAHB 311315 AD B	87...04/94 1.6 8V Refrig. a ar/água



VOLKSWAGEN

Catálogo de aplicação automotiva

2013

Linha leve



Mot.	Posição Grupo	Posição	Nº Montadora	Designação SKF	Observações
VOLKSWAGEN - SANTANA					
2.0	Eixo Dianteiro	Roda	3X0 407 625, 547 407 625	BAH-0036	04/94...06 1.6 8V
2.0	Eixo Traseiro	Roda, ext.	311 405 645 1, 191 598 625	BT1-0606/Q	87...06 2.0 8V
2.0	Eixo Traseiro	Roda, int.	311 405 625 1F	BT1-0607/Q	87...06 2.0 8V
2.0	Eixo Traseiro	Roda (Kit)	191 598 625	VKBA 4529 A	87...06 2.0 8V
2.0	Embreagem	Desengate	088141165 B, 113141165 B	VKC 2091 H	87...06 2.0 8V
2.0	Motor	Alternador, diant.	102903221.1	6203-2RSH / C3HTVT200	87...06 2.0 8V Bosch/ Wapsa 35/45/55/65A
2.0	Motor	Alternador, tras.	•	6201-2RSH/C3GJN	87...06 2.0 8V Bosch/ Wapsa 35/45/55/65A
2.0	Motor	Alternador, diant.	•	BB1-3065 C	96...06 2.0 8V 65/70/75/90A
2.0	Motor	Alternador, tras.	•	6003-2RS1/C3GJN	96...06 2.0 8V 65/70/75/90A
2.0	Motor	Alternador, tras.	102903221.1	6203-2RSH / C3HTVT200	87...06 2.0 8V 70/90A
2.0	Motor	Alternador, diant.	029903221.1	6303-2RSH / C3HT22	87...06 2.0 8V Mot. AP c/ AC
2.0	Motor	Bomba d'água	026 121 005 A	VKPC 81401 A	87...06 2.0 8V Mot. AP Exceto Multi-V
2.0	Motor	Bomba d'água	026 121 005 H	VKPC 81401 AD	87...06 2.0 8V Mot. AP c/ Multi-V
2.0	Motor	Polia da correia de serviço	377 145 299	VKM 4824 A	94...06 2.0 8V Mot. AP s/ AC
2.0	Motor	Polia da correia de serviço	377 260 299	VKM 4823 A	94...06 2.0 8V Mot. AP c/ AC
2.0	Motor	Tensionador da correia de serviço	377 145 299	VKM 60009 L	94...06 2.0 8V Mot. AP s/ AC
2.0	Motor	Tensionador da correia de serviço	377 260 229	VKM 60008 L	94...06 2.0 8V Mot. AP c/ AC
2.0	Motor	Tensionador da correia sincronizadora	026109243 E	VKM 11000 H	87...06 2.0 8V Mot. AP
2.0	Suspensão	Bandeja diant. dir. e esq.	811.407.153-C	VKDS 6148	87...03/88 2.0 8V c/DM/DH c/ bucha
2.0	Suspensão	Bieleta esq. / dir.	855 407 469	VKDS 6078	87...06 2.0 8V
2.0	Suspensão	Pivô esquerdo/direito	823 407 365 E	VKDS 4925	87...03/88 2.0 8V c/ DM/DH
2.0	Suspensão	Pivô esquerdo/direito	325 407 365 2	VKDS 4926	04/88...06 2.0 8V c/ DM
2.0	Suspensão	Pivô direito	325 407 366 1	VKDS 4928	04/88...06 2.0 8V c/ DH
2.0	Suspensão	Pivô esquerdo	325 407 365 1	VKDS 4927	04/88...06 2.0 8V c/ DH
2.0	Suspensão	Prato de mola (Kit)	ZBA 412351, 321412249.Z	BD1B 1820100 A	87...06 2.0 8V
2.0	Transmissão	Coifa lado câmbio	ZBA 407 361	VKJP 84867	87...92 2.0 8V c/ flange (52 21 82)
2.0	Transmissão	Coifa lado câmbio	ZBA 407 361	VKJP 84869	87...92 2.0 8V s/ flange (52 21 82)
2.0	Transmissão	Coifa lado câmbio	1H0 498 201	VKJP 84877	06/89...10/92 (64 21 96)
2.0	Transmissão	Coifa lado câmbio	337 498 201	VKJP 84860	92...95 2.0 8V (57 24 100)
2.0	Transmissão	Coifa lado roda	542 407 285	VKJP 14852	92...95 2.0 8V (87 22 87)
2.0	Transmissão	Coifa lado roda	377 407 285	VKJP 14876	96...06 2.0 8V (88 27 124)
2.0	Transmissão	Junta deslizante	337 498 103 A/B, ZBC 407 331 A	VKJA 48000 A	87...92 2.0 8V (- 33 94)
2.0	Transmissão	Junta deslizante	351 407 331 A, 542 407 331 A	VKJA 48007 A	92... 2.0 8V (- 33 100)
2.0	Transmissão	Junta fixa	ZBC 407 311 A, 305 407 311 B	VKJA 41023 A	87...92 2.0 8V (22 30 81), T1

Catálogo de aplicação automotiva

2013

Linha leve



Mot.	Posição Grupo	Posição	Nº Montadora	Designação SKF	Observações
VOLKSWAGEN - SANTANA					
2.0	Transmissão	Junta fixa	337 407 311 C	VKJA 41007 A	92...06 2.0 8V (22 30 90), T1
VOLKSWAGEN - SAVEIRO					
1.3	Eixo Dianteiro	Roda	811407625 F, 813407625 F, 814407625 F, 321498625	BAHB 311315 AD B	83...86 1.3 8V
1.3	Eixo Traseiro	Roda, ext.	311 405 645 1, 191 598 625	BT1-0606/Q	83...86 1.3 8V
1.3	Eixo Traseiro	Roda, int.	311 405 625 1F	BT1-0607/Q	83...86 1.3 8V
1.3	Eixo Traseiro	Roda (Kit)	191 598 625	VKBA 4529 A	83...86 1.3 8V
1.3	Motor	Dínamo	111903221.Z	6202-2RSH/C3GJN	83...86 1.3 8V Refrig. a ar 25A-2BP
1.3	Motor	Alternador, tras.	111903221.Z	6202-2RSH/C3GJN	83...86 1.3 8V Refrig. a ar Alt. Bosh 35A-BP
1.3	Motor	Dínamo, diant.	111903221.Z	6202-2RSH/C3GJN	83...86 1.3 8V Refrig. a ar Bosh 25A-20U
1.3	Motor	Alternador, diant.	102903221.1	6203-2RSH / C3HTVT200	83...86 1.3 8V Refrig. a ar Bosh 35A-BP
1.3	Suspensão	Bandeja diant. dir. e esq.	305.407.155-A	VKDS 6146	83...86 1.3 8V c/ bucha
1.3	Suspensão	Pivô direito	305 407 366 1	VKDS 4919	83...86 1.3 8V
1.3	Suspensão	Pivô esquerdo	305 407 365 1	VKDS 4918	83...86 1.3 8V
1.3	Suspensão	Prato de mola (Kit)	ZBA 412351, 321412249.Z	BD1B 1820100 A	83...86 1.3 8V
1.3	Transmissão	Coifa lado câmbio	ZBA 407 361	VKJP 84867	83...86 1.3 8V (52 21 82)
1.3	Transmissão	Coifa lado roda	ZBA 407 285	VKJP 14846	83...86 1.3 8V (76 20 54)
1.3	Transmissão	Junta deslizante	305 407 331 1, ZBA 407 331	VKJA 48006 A	83...86 1.3 8V (- 33 94)
1.3	Transmissão	Junta fixa	305 407 311 1, ZBA 407 311	VKJA 41016 A	83...86 1.3 8V (22 30 81), T2
1.5	Eixo Dianteiro	Roda	811407625 F, 813407625 F, 814407625 F, 321498625	BAHB 311315 AD B	87...91 1.5
1.5	Eixo Traseiro	Roda, ext.	311 405 645 1, 191 598 625	BT1-0606/Q	87...91 1.5
1.5	Eixo Traseiro	Roda, int.	311 405 625 1F	BT1-0607/Q	87...91 1.5
1.5	Eixo Traseiro	Roda (Kit)	191 598 625	VKBA 4529 A	87...91 1.5
1.5	Motor	Alternador, diant.	102903221.1	6203-2RSH / C3HTVT200	87...91 1.5 8V Alt. Bosch/Wapsa 35/45/55/65 A
1.5	Motor	Alternador, tras.	ZBC 903221	6201-2RSH/C3GJN	87...91 1.5 8V Alt. Bosch/Wapsa 35/45/55/65 A
1.5	Suspensão	Bandeja diant. dir. e esq.	305.407.155-A	VKDS 6146	87...91 1.5 8V c/ bucha
1.6	Diferencial	Coroa lat, dir. e esq.	113517185 B, 96323981	LM 300849/811/Q	87...00 1.6 8V 5 marchas
1.6	Câmbio	Rolamento	02T 311 206 H	VKT 1000	09... 1.6 8V Câmbio MQ200 Mod. G5
1.6	Direção	Articulação axial	6QE 419 810	VKY 4952	09... 1.6 8V c/ DM Compr. 308 mm Mod. G5
1.6	Direção	Articulação axial	6Q423803B	VKY 4940	09... 1.6 8V c/ DH, SMI / Koyo Compr. 300 mm Mod. G5
1.6	Direção	Terminal de direção ext.	3074198121	VKY 4835	82...08 1.6 8V c/ DH Compr. 61 mm Mod. G1/G2/G3/G4
1.6	Direção	Terminal de direção ext.	3054198113	VKY 4891	82...08 1.6 8V c/ DH Compr. 99 mm Mod. G1/G2/G3/G4
1.6	Direção	Terminal de direção dir.	6Q0 423 812	VKY 4821	09... 1.6 8V c/ DH/DE Compr. 93 mm Mod. G5



VOLKSWAGEN

Catálogo de aplicação automotiva

2013

Linha leve



Mot.	Posição Grupo	Posição	Nº Montadora	Designação SKF	Observações
VOLKSWAGEN - SAVEIRO					
1.6	Direção	Terminal de direção esq.	6Q0 423 811	VKY 4822	09... 1.6 8V c/ DH/DE Compr. 93 mm Mod. G5
1.6	Eixo Dianteiro	Roda	811407625 F, 813407625 F, 814407625 F, 321498625	BAHB 311315 AD B	82...04/94 1.6 8V
1.6	Eixo Dianteiro	Roda	3X0 407 625, 547 407 625	BAH-0036	05/94... 1.6 8V
1.6	Eixo Traseiro	Roda, ext.	311 405 645 1, 191 598 625	BT1-0606/Q	82...12 1.6 8V Exceto G5
1.6	Eixo Traseiro	Roda, int.	311 405 625 1F	BT1-0607/Q	82...12 1.6 8V Exceto G5
1.6	Eixo Traseiro	Roda (Kit)	191 598 625	VKBA 4529 A	82...12 1.6 8V Exceto G5
1.6	Embreagem	Cilindro escravo	6QE 721 261, 6Q0 721 261 F	VKCH 4748	09... 1.6 8V Mod. G5
1.6	Embreagem	Cilindro mestre	6Q0 721 388 C	VKCH 4747	09... 1.6 8V Mod. G5
1.6	Embreagem	Desengate	088141165 B, 113141165 B	VKC 2091 H	82... 1.6 8V
1.6	Motor	Bomba d'água	A84SU-8591 A, 29.121.012-1, 029.195.005-1, 029.198.005-1, 86AV.8501 AA	VKPC 84132 A	89...93 1.6 8V Mot. AE/CHT
1.6	Motor	Bomba d'água	026 121005 A	VKPC 81401 A	84...09 1.6 8V Mot. AP Exceto Multi-V
1.6	Motor	Bomba d'água	026 121005 H	VKPC 81401 AD	84...09 1.6 8V Mot. AP c/ Multi-V
1.6	Motor	Bomba d'água	030121005 T	VKPC 81210 A	10... 1.6 8V Mot. EA111 27 dentes; larg. 21 mm e alt. 55 mm
1.6	Motor	Alternador, tras.	•	6003-2RS1/C3GJN	82... 1.6 8V Ver. Mi 65/70/75/90 A
1.6	Motor	Alternador, diant.	102903221.1	6203-2RSH / C3HTVT200	82...95 1.6 8V Alt. Bosch/ Wapsa 35/45/55/65 A
1.6	Motor	Alternador, tras.	ZBC 903 221	6201-2RSH/C3GJN	82...95 1.6 8V Alt. Bosch/ Wapsa 35/45/55/65 A
1.6	Motor	Alternador, diant.	•	BB1-3065 C	96... 1.6 8V Alt. 65/70/75/90 A
1.6	Motor	Polia da correia de serviço	377 145 299	VKM 4824 A	94...02 1.6 8V Mot. AP s/ AC
1.6	Motor	Polia da correia de serviço	377 260 299	VKM 4823 A	94...02 1.6 8V Mot. AP c/ AC
1.6	Motor	Tensionador da correia de serviço	377 145 299	VKM 60009 L	94...02 1.6 8V Mot. AP s/ AC
1.6	Motor	Tensionador da correia de serviço	377 260 229	VKM 60008 L	94...02 1.6 8V Mot. AP c/ AC
1.6	Motor	Tensionador da correia de serviço	377.145.299 B, 068.145.299.RS	VKM 4901	93...96 1.6 8V Mot. CHT s/ AC/DH
1.6	Motor	Tensionador da correia de serviço	068145299 R5	VKM 4900	93...96 1.6 8V Mot. CHT c/ AC/DH
1.6	Motor	Tensionador da correia sincronizadora	026109243 E	VKM 11000 H	86... 1.6 8V Mot. AP
1.6	Suspensão	Bandeja diant. dir. e esq.	305.407.155-A	VKDS 6146	82...92 1.6 8V c/ bucha
1.6	Suspensão	Bandeja diant. dir. e esq.	305.407.155-3	VKDS 6147	93... 1.6 8V c/ bucha Inclusive G2/G3/G4
1.6	Suspensão	Bandeja diant. esq.	5Q0.407.151/A	VKDS 6152	09... 1.6 8V c/ bucha Inclusive G5
1.6	Suspensão	Bandeja diant. dir.	5Q0.407.152/A	VKDS 6153	09... 1.6 8V c/ bucha Inclusive G5
1.6	Suspensão	Bieleta esq. / dir.	6Q0 411 315 E	VKDS 6076	09... 1.6 8V Mod. G5
1.6	Suspensão	Pivô direito	305 407 366 1	VKDS 4919	82...92 1.6 8V Refri. ar/água c/ DM
1.6	Suspensão	Pivô esquerdo	305 407 365 1	VKDS 4918	82...92 1.6 8V Refri. ar/água c/ DM

Catálogo de aplicação automotiva

2013

Linha leve



Mot.	Posição Grupo	Posição	Nº Montadora	Designação SKF	Observações
VOLKSWAGEN - SAVEIRO					
1.6	Suspensão	Pivô direito	305 407 366 5	VKDS 4921	93...10/97 1.6 8V c/ DM
1.6	Suspensão	Pivô esquerdo	305 407 365 5	VKDS 4920	93...10/97 1.6 8V c/ DM
1.6	Suspensão	Pivô direito	377 407 366 B	VKDS 4916	11/97... 1.6 8V Mot. EA111 c/ DH e s/ AC Mod. G2/G3/G4
1.6	Suspensão	Pivô esquerdo	377 407 365 B	VKDS 4915	11/97... 1.6 8V Mot. EA111 c/ DH e s/ AC Mod. G2/G3/G4
1.6	Suspensão	Pivô esquerdo/direito	377 407 365 C	VKDS 4917	97... 1.6 8V c/ DM e s/ AC Mod. G2/G3/G4
1.6	Suspensão	Prato de mola (Kit)	ZBA 412 351, 321412249.Z	BD1B 1820100 A	82... 1.6 8V
1.6	Transmissão	Coifa lado câmbio	ZBA 407 361	VKJP 84867	82... 1.6 8V c/ Flange (52 21 82)
1.6	Transmissão	Coifa lado câmbio	ZBA 407 361	VKJP 84869	82... 1.6 8V s/ Flange (52 21 82)
1.6	Transmissão	Coifa lado roda	ZBA 407 285	VKJP 14846	82...95 1.6 8V (76 20 54)
1.6	Transmissão	Coifa lado roda	377 407 285	VKJP 14849	96...09 1.6 8V (75 20 81)
1.6	Transmissão	Junta deslizante	305 407 331 1, ZBA 407 331	VKJA 48006 A	84...95 1.6 8V (- 33 94)
1.6	Transmissão	Junta deslizante	337 498 103 B, ZBC 407 331, ZBC 407 331 A, 337 498 103 A	VKJA 48000 A	96...06/09 1.6 8V (- 33 94)
1.6	Transmissão	Junta fixa	305 407 311 1, ZBA 407 311	VKJA 41016 A	82...86 1.6 8V (22 30 81), T2
1.6	Transmissão	Junta fixa	ZBC 407 311, 305 407 311 B, ZBC 407 311 A	VKJA 41023 A	87...95 1.6 8V (22 30 81), T1
1.6	Transmissão	Junta fixa	314 407 311 C	VKJA 41008 A	96...09 1.6 (22 30 81), T1
1.8	Diferencial	Coroa lat. dir. e esq.	113517185 B, 96323981	LM 300849/811/Q	89...00 1.8 8V 5 marchas
1.8	Direção	Articulação axial	6QE419810	VKY 4952	09... 1.8 8V c/ DM Compr. 308 mm Mod. G5
1.8	Direção	Articulação axial	6Q423803 B	VKY 4940	09... 1.8 8V c/ DH, SMI/ Koyo Compr. 300 mm Mod. G5
1.8	Direção	Terminal de direção ext.	3074198121	VKY 4835	89...08 1.8 8V c/ DH Compr. 61 mm Mod. G1/G2/G3/G4
1.8	Direção	Terminal de direção ext.	3054198113	VKY 4891	89...08 1.8 8V c/ DH Compr. 99 mm Mod. G1/G2/G3/G4
1.8	Eixo Dianteiro	Roda	811407625 F, 813407625 F, 814407625 F, 321498625	BAHB 311315 AD B	89...04/94 1.8 8V
1.8	Eixo Dianteiro	Roda	3X0 407 625, 547 407 625	BAH-0036	05/94... 1.8 8V
1.8	Eixo Traseiro	Roda, ext.	311 405 645 1, 191 598 625	BT1-0606/Q	89...08 1.8 8V
1.8	Eixo Traseiro	Roda, int.	311 405 625 1F	BT1-0607/Q	89...08 1.8 8V
1.8	Eixo Traseiro	Roda (Kit)	191 598 625	VKBA 4529 A	89...08 1.8 8V
1.8	Embreagem	Desengate	088141165 B, 113141165 B	VKC 2091 H	89... 1.8 8V
1.8	Motor	Bomba d'água	026 121 005 A	VKPC 81401 A	89...09 1.8 8V Mot. AP Exceto Multi-V
1.8	Motor	Bomba d'água	026 121005 H	VKPC 81401 AD	89...09 1.8 8V Mot. AP c/ Multi-V
1.8	Motor	Tensionador da correia sincronizadora	026 109243 E	VKM 11000 H	89...09 1.8 8V Mot. AP
1.8	Motor	Alternador, diant.	•	BB1-3065 C	89...08 1.8 8V Alt. 65/70/75/90 A



VOLKSWAGEN

Catálogo de aplicação automotiva

2013

Linha leve



Mot.	Posição Grupo	Posição	Nº Montadora	Designação SKF	Observações
VOLKSWAGEN - SAVEIRO					
1.8	Motor	Alternador, tras.	•	6003-2RS1/C3GJN	89...08 1.8 8V Alt. 65/70/75/90 A
1.8	Motor	Alternador, diant.	102903221.1	6203-2RSH / C3HTVT200	89...95 1.8 8V Alt. Bosch/ Wapsa 35/45/55/65 A
1.8	Motor	Alternador, tras.	ZBC 903 221	6201-2RSH/C3GJN	89...95 1.8 8V Alt. Bosch/ Wapsa 35/45/55/65 A
1.8	Motor	Polia da correia de serviço	377 145 299	VKM 4824 A	94... 1.8 8V Mot. AP s/ AC
1.8	Motor	Polia da correia de serviço	377 260 299	VKM 4823 A	94... 1.8 8V Mot. AP c/ AC
1.8	Motor	Tensionador da correia de serviço	377 145 299	VKM 60009 L	94... 1.8 8V Mot. AP s/ AC
1.8	Motor	Tensionador da correia de serviço	377 260 229	VKM 60008 L	94... 1.8 8V Mot. AP c/ AC
1.8	Suspensão	Bandeja diant. dir. e esq.	305.407.155-A	VKDS 6146	89...92 1.8 8V c/ bucha
1.8	Suspensão	Bandeja diant. dir. e esq.	305.407.155-3	VKDS 6147	93... 1.8 8V c/ bucha Inclusive G2/G3/G4
1.8	Suspensão	Bandeja diant. esq.	5Q0.407.151/A	VKDS 6152	09... 1.8 8V c/ bucha Inclusive G5
1.8	Suspensão	Bandeja diant. dir.	5Q0.407.152/A	VKDS 6153	09... 1.8 8V c/ bucha Inclusive G5
1.8	Suspensão	Prato de mola (Kit)	ZBA 412 351, 321412249.Z	BD1B 1820100 A	89... 1.8
1.8	Suspensão	Pivô direito	305 407 366 1	VKDS 4919	89...92 1.6 8V c/ DM
1.8	Suspensão	Pivô esquerdo	305 407 365 1	VKDS 4918	89...92 1.6 8V c/ DM
1.8	Suspensão	Pivô direito	305 407 366 5	VKDS 4921	93...10/97 1.8 8V c/ DM
1.8	Suspensão	Pivô esquerdo	305 407 365 5	VKDS 4920	93...10/97 1.8 8V c/ DM
1.8	Suspensão	Pivô direito	377 407 366 B	VKDS 4916	11/97... 1.6 8V Mot. EA111 c/ DH e s/ AC Mod. G2/G3/G4
1.8	Suspensão	Pivô esquerdo	377 407 365 B	VKDS 4915	11/97... 1.6 8V Mot. EA111 c/ DH e s/ AC Mod. G2/G3/G4
1.8	Suspensão	Pivô esquerdo/direito	377 407 365 C	VKDS 4917	97...08 1.8 8V c/ DM e s/ AC Mod. G2/G3/G4
1.8	Transmissão	Coifa lado câmbio	ZBA 407 361	VKJP 84867	89... 1.6 8V c/ Flange (52 21 82)
1.8	Transmissão	Coifa lado câmbio	ZBA 407 361	VKJP 84869	89... 1.6 8V s/ Flange (52 21 82)
1.8	Transmissão	Coifa lado roda	ZBA 407 285	VKJP 14846	89...95 1.6 8V (76 20 54)
1.8	Transmissão	Coifa lado roda	377 407 285	VKJP 14849	96...07 1.8 8V (75 20 81)
1.8	Transmissão	Junta deslizante	338 498 103 B, ZBC 407 331, ZBC 407 331 A, 337 498 103 A	VKJA 48000 A	89...07 1.8 8V (- 33 94)
1.8	Transmissão	Junta fixa	ZBC 407 311, 305 407 311 B, ZBC 407 311 A	VKJA 41023 A	89...95 1.8 8V (22 30 81), T1
1.8	Transmissão	Junta fixa	315 407 311 C	VKJA 41008 A	96...07 1.8 (22 30 81), T1
2.0	Direção	Terminal de direção ext.	3074198121	VKY 4835	98...04 2.0 8V c/ DH Compr. 61 mm Mod. G1/G2/G3/G4
2.0	Direção	Terminal de direção ext.	3054198113	VKY 4891	98...04 2.0 8V c/ DH Compr. 99 mm Mod. G1/G2/G3/G4
2.0	Eixo Dianteiro	Roda	3X0 407 625, 547 407 625	BAH-0036	98...04 2.0 8V
2.0	Eixo Traseiro	Roda, ext.	311 405 645 1, 191 598 625	BT1-0606/Q	98...04 2.0 8V
2.0	Eixo Traseiro	Roda, int.	311 405 625 1F	BT1-0607/Q	98...04 2.0 8V
2.0	Eixo Traseiro	Roda (Kit)	191 598 625	VKBA 4529 A	98...04 2.0 8V

Catálogo de aplicação automotiva

2013

Linha leve



Mot.	Posição Grupo	Posição	Nº Montadora	Designação SKF	Observações
VOLKSWAGEN - SAVEIRO					
2.0	Embreagem	Desengate	088141165 B, 113141165 B	VKC 2091 H	98...04 2.0 8V
2.0	Motor	Alternador, diant.	•	BB1-3065 C	98...04 2.0 8V Alt. 65/70/75/90 A
2.0	Motor	Polia da correia de serviço	377 145 299	VKM 4824 A	98...04 2.0 8V Mot. AP s/ AC
2.0	Motor	Polia da correia de serviço	377 260 299	VKM 4823 A	98...04 2.0 8V Mot. AP c/ AC
2.0	Motor	Tensionador da correia de serviço	377 145 299	VKM 60009 L	98...04 2.0 8V Mot. AP s/ AC
2.0	Motor	Tensionador da correia de serviço	377 260 229	VKM 60008 L	98...04 2.0 8V Mot. AP c/ AC
2.0	Motor	Tensionador da correia sincronizadora	026109243 E	VKM 11000 H	98...04 2.0 8V Mot. AP
2.0	Suspensão	Bandeja diant. dir. e esq.	305.407.155-3	VKDS 6147	98...04 2.0 8V c/ bucha Inclusive G2/G3/G4
2.0	Suspensão	Pivô direito	377 407 366 B	VKDS 4916	98...04 2.0 8V Mot. EA111 c/ DH e s/ AC Mod. G2/G3/G4
2.0	Suspensão	Pivô esquerdo	377 407 365 B	VKDS 4915	98...04 2.0 8V Mot. EA111 c/ DH e s/ AC Mod. G2/G3/G4
2.0	Suspensão	Pivô esquerdo/direito	377 407 365 C	VKDS 4917	98...04 2.0 8V c/ DM e s/ AC Mod. G2/G3/G4
2.0	Transmissão	Coifa lado câmbio	ZBA 407 361	VKJP 84869	98...04 2.0 (52 21 82)
2.0	Transmissão	Junta fixa	337 407 311 C	VKJA 41007 A	98...08 2.0 8V (22 30 90), T1

VOLKSWAGEN - SPACE FOX					
1.6	Câmbio	Rolamento	02T 311 206 H	VKT 1000	06... 1.6 8V Câmbio MQ200
1.6	Direção	Articulação axial	6Q0 423 803 N	VKY 6142	06... 1.6 8V c/ DH Compr. 300 mm
1.6	Direção	Articulação axial	6Q423803 B	VKY 4940	06... 1.6 8V c/ DH, SMI/ Koyo Compr. 300 mm
1.6	Direção	Terminal de direção dir.	6Q0423812	VKY 4821	06... 1.6 8V c/ Mecanismo SMI/ Koyo Compr. 93 mm
1.6	Direção	Terminal de direção esq.	6Q0423811	VKY 4822	06... 1.6 8V c/ Mecanismo SMI/ Koyo Compr. 93 mm
1.6	Eixo Dianteiro	Roda	3X0 407 625, 547 407 625	BAH-0036	06... 1.6 8V
1.6	Eixo Traseiro	Roda (Kit)	3X0407625, 6Q0598611	VKBA 4751 A	06... 1.6 8V s/ abs
1.6	Embreagem	Cilindro escravo	6QE 721 261, 6Q0 721 261 F	VKCH 4748	06... 1.6 8V
1.6	Embreagem	Cilindro mestre	6Q0 721 388 C	VKCH 4747	06... 1.6 8V
1.6	Motor	Bomba d'água	030121005 T	VKPC 81210 A	06... 1.6 8V Mot. EA111 27 dentes; larg. 21 mm e alt. 55 mm
1.6	Motor	Bomba d'água	06A121011 L	VKPC 4604	06... 1.6 8V Mot. EA111 59 mm
1.6	Motor	Polia da correia de serviço	32145276	VKM 4790	06... 1.6 8V Mot. EA111 c/ AC
1.6	Motor	Polia da correia de serviço	030145299 H	VKM 4806	06... 1.6 8V Mot. EA111 c/ AC/DH
1.6	Motor	Polia da correia de serviço	030145299 C/F	VKM 4839	06... 1.6 8V Mot. EA111 s/ AC
1.6	Motor	Tensionador da correia de serviço	030145299 H	VKM 4780	06... 1.6 8V Mot. EA111 c/ AC
1.6	Motor	Tensionador da correia de serviço	030 145 299 F	VKM 31015 L	06... 1.6 8V Mot. EA111 s/ AC
1.6	Motor	Tensionador da correia sincronizadora	030 109 243 L/M	VKM 11107 L	06... 1.6 8V Mot. EA111
1.6	Suspensão	Bieleta esq. / dir.	6Q0 411315 E	VKDS 6076	06... 1.6 8V



VOLKSWAGEN

Catálogo de aplicação automotiva

2013

Linha leve



Mot.	Posição Grupo	Posição	Nº Montadora	Designação SKF	Observações
VOLKSWAGEN - TIGUAN					
2.0	Eixo Dianteiro	Roda	•	BR930623	09... 2.0
2.0	Eixo Dianteiro	Roda (Kit)	•	VKBA 6633	09... 2.0
2.0	Eixo Traseiro	Roda	1T0598611 B	BR930622	09... 2.0
2.0	Eixo Traseiro	Roda (Kit)	1T0 598 611 B, 1T0 598 611	VKBA 3644	09... 2.0
2.0	Suspensão	Bieleta esq. / dir.	1K0 411 315G	VKDS 6196	09... 2.0

Mot.	Posição Grupo	Posição	Nº Montadora	Designação SKF	Observações
VOLKSWAGEN - TOUAREG					
3.2	Eixo Dianteiro	Roda	•	FW33	05... 3.2 V6 24V
3.2	Eixo Dianteiro	Roda (Kit)	7L0 498 287	VKBA 3645	05... 3.2 V6 24V
3.2	Eixo Traseiro	Roda	•	FW33	05... 3.2 V6 24V
3.2	Eixo Traseiro	Roda (Kit)	7L0 498 287	VKBA 3645	05... 3.2 V6 24V
3.2	Suspensão	Bieleta esq. / dir.	1K0 411 315 G	VKDS 6196	05... 3.2 V6 24V
3.6	Eixo Dianteiro	Roda	•	FW33	06... 3.6 V6 24V
3.6	Eixo Dianteiro	Roda (Kit)	7L0 498 287	VKBA 3645	06... 3.6 V6 24V
3.6	Eixo Traseiro	Roda	•	FW33	06... 3.6 V6 24V
3.6	Eixo Traseiro	Roda (Kit)	7L0 498 287	VKBA 3645	06... 3.6 V6 24V
3.6	Suspensão	Bieleta esq. / dir.	1K0 411 315 G	VKDS 6196	06... 3.6 V6 24V
4.2	Eixo Dianteiro	Roda	•	FW33	03... 4.2 V8
4.2	Eixo Dianteiro	Roda (Kit)	7L0 498 287	VKBA 3645	03... 4.2 V8
4.2	Eixo Traseiro	Roda	•	FW33	03... 4.2 V8
4.2	Eixo Traseiro	Roda (Kit)	7L0 498 287	VKBA 3645	03... 4.2 V8
4.2	Motor	Polia da correia sincronizadora	077 109 244 C	VKM 21203	03... 4.2 V8 Até CH 7L-6-080 000
4.2	Motor	Tensionador da correia sincronizadora	077 109 485 E	VKM 11204	03... 4.2 V8 Até CH 7L-6-080 000
4.2	Suspensão	Bieleta esq. / dir.	1K0 411 315 G	VKDS 6196	03... 4.2 V8

Mot.	Posição Grupo	Posição	Nº Montadora	Designação SKF	Observações
VOLKSWAGEN - VAN					
1.6	Direção	Articulação axial	6K0422803	VKY 4975	98...00 1.6 16V c/ DH Compr. 345 mm
1.6	Direção	Articulação axial	6K4 228 03D	VKY 4951	98...02 1.6 8V c/ DH Compr. 320 mm
1.6	Direção	Terminal de direção dir.	191 419 812	VKY 4863	98...00 1.6 8V c/ DH Compr. 74 mm
1.6	Direção	Terminal de direção esq.	191 419 811	VKY 4862	98...00 1.6 8V c/ DH Compr. 74 mm
1.6	Direção	Terminal de direção dir.	6K0 422 812	VKY 4836	00...02 1.6 8V c/ DH Compr. 94 mm
1.6	Direção	Terminal de direção esq.	6K0 422 811	VKY 4837	00...02 1.6 8V c/ DH Compr. 94 mm
1.6	Eixo Dianteiro	Roda	357 498 625	BAHB 311443 B	98...02 1.6 8V
1.6	Eixo Dianteiro	Roda (Kit)	357 498 625	VKBA 1358	98...02 1.6 8V
1.6	Eixo Traseiro	Roda, ext.	211 405 645 1, 4A0 598 625 A	BT1-0605/Q	98...02 1.6 8V
1.6	Eixo Traseiro	Roda, int.	311 405 625 1F	BT1-0607/Q	98...02 1.6 8V
1.6	Embreamento	Desengate	02A141165 A/D/E/G	VKC 2241	98...02 1.6 8V Câmbio MQ-02A
1.6	Motor	Bomba d'água	026 121005 A	VKPC 81401 A	98...02 1.6 8V Mot. AP Exceto Multi-V
1.6	Motor	Bomba d'água	026 121005 H	VKPC 81401 AD	98...02 1.6 8V Mot. AP c/ Multi-V
1.6	Motor	Polia da correia de serviço	028 145 278 E	VKM 31004	98...02 1.6 8V EFI gasolina (diam. 78 mm)



Mot.	Posição Grupo	Posição	Nº Montadora	Designação SKF	Observações
VOLKSWAGEN - VAN					
1.6	Motor	Tensionador da correia sincronizadora	026109243 E	VKM 11000 H	98...02 1.6 8V
1.6	Suspensão	Bandeja diant. dir. e esq.	191.407.151/B	VKDS 6151	98...02 1.6 8V c/ bucha
1.6	Suspensão	Pivô esquerdo/direito	357 407 365 A	VKDS 4728	98...02 1.6 8V
1.6	Transmissão	Coifa lado câmbio	1H0 498 201	VKJP 84881	11/98... 1.6 8V (57 21 93)
1.6	Transmissão	Coifa lado câmbio	1H0 498 201	VKJP 84877	11/98... 1.6 8V (64 21 96)
1.6	Transmissão	Coifa lado roda	1H0 498 203 A	VKJP 3112	11/98... 1.6 8V (86 25 125)
1.8	Direção	Articulação axial	6K0422803	VKY 4975	98...00 1.8 16V c/ DH Compr. 345 mm
1.8	Direção	Articulação axial	6K4 228 03 D	VKY 4951	98...02 1.8 8V c/ DH Compr. 320 mm
1.8	Direção	Terminal de direção dir.	191 419 812	VKY 4863	98...00 1.8 8V c/ DH Compr. 74 mm
1.8	Direção	Terminal de direção esq.	191 419 811	VKY 4862	98...00 1.8 8V c/ DH Compr. 74 mm
1.8	Direção	Terminal de direção dir.	6K0 422 812	VKY 4836	00...02 1.8 8V c/ DH Compr. 94 mm
1.8	Direção	Terminal de direção esq.	6K0 422 811	VKY 4837	00...02 1.8 8V c/ DH Compr. 94 mm
1.8	Motor	Polia da correia de serviço	028 145 278 E	VKM 31004	98...02 1.8 8V EFI gasolina (diam. 78 mm)
1.8	Motor	Tensionador da correia sincronizadora	026109243 E	VKM 11000 H	98...02 1.8 8V
1.8	Eixo Dianteiro	Roda	357 498 625	BAHB 311443 B	98...02 1.8 8V
1.8	Eixo Dianteiro	Roda (Kit)	357 498 625	VKBA 1358	98...02 1.8 8V
1.8	Eixo Traseiro	Roda, ext.	211 405 645 1, 4A0 598 625 A	BT1-0605/Q	98...02 1.8 8V
1.8	Eixo Traseiro	Roda, int.	311 405 625 1F	BT1-0607/Q	98...02 1.8 8V

VOLKSWAGEN - VARIANT					
1.6	Direção	Terminal de direção dir.	113 415 812 ZA	VKY 6168	73...80 1.6 8V Compr. 89 mm
1.6	Direção	Terminal de direção esq.	113 415 811 ZA/C	VKY 6167	73...80 1.6 8V Compr. 94,5 mm
1.6	Direção	Terminal de direção dir.	131 415 821 A	VKY 6169	73...80 1.6 8V Term. curvo Compr. 94,3 mm
1.6	Direção	Terminal de direção dir.	ZBA 419 811	VKY 6170	78...81 1.6 8V Compr. 105 mm
1.6	Eixo Dianteiro	Roda, ext.	111 405 647	30304 J2/Q	69...74 1.600 Mod. Variant I
1.6	Eixo Dianteiro	Roda, int.	111 407 627	30305 C	69...74 1.600 Mod. Variant I
1.6	Eixo Dianteiro	Roda, ext.	311 405 645 1, 191 598 625	BT1-0606/Q	74...77 1.600 Mod. Variant I
1.6	Eixo Dianteiro	Roda, int.	311 405 625 1F	BT1-0607/Q	74...77 1.600 Mod. Variant I
1.6	Eixo Dianteiro	Roda	811407625 F, 813407625 F, 814407625 F, 321498625	BAHB 311315 AD B	78...82 1.6 8V Mod. Variant II
1.6	Eixo Traseiro	Roda	311 501 283	6306/C3	69...77 1.600 Mod. Variant I
1.6	Eixo Traseiro	Roda, ext.	301 501 277 1	NU 206 ECP/C3	77...82 1.6 8V Mod. Variant II
1.6	Eixo Traseiro	Roda, int.	113 501 283 2	6206/C3	77...82 1.6 8V Mod. Variant II
1.6	Embreagem	Desengate	088141165 B, 113141165 B	VKC 2091 H	77...82 1.600 Mod. Variant II
1.6	Motor	Alternador, diant.	102903221.1	6203-2RSH / C3HTVT200	69...77 1.6 8V Alt. Bosch Mod. Variant I
1.6	Motor	Dínamo	111903221.Z	6202-2RSH/C3GJN	78...82 1.6 8V 25A-BP Mod. Variant II
1.6	Motor	Dínamo, diant.	111903221.Z	6202-2RSH/C3GJN	78...82 1.6 8V Bosch 25A-20U Mod. Variant II
1.6	Motor	Alternador, diant.	102903221.1	6203-2RSH / C3HTVT200	78...82 1.6 8V Bosch 35A-BP Mod. Variant II





Mot.	Posição Grupo	Posição	Nº Montadora	Designação SKF	Observações
VOLKSWAGEN - VARIANT					
1.6	Motor	Alternador, tras.	111903221.Z	6202-2RSH/C3GJN	78...82 1.6 8V Bosch 35A-BP Mod. Variant II
1.6	Suspensão	Bandeja diant. dir. e esq.	305.407.155-A	VKDS 6146	78...82 1.6 8V c/ bucha Mod. Variant II
1.6	Suspensão	Pivô inferior	131 405 371 1	VKDS 4923	73...80 1.6 8V
1.6	Suspensão	Pivô Superior	131 405 361 F	VKDS 4922	73...80 1.6 8V
1.6	Suspensão	Pivô direito e esquerdo	ZBA 407 365 A/C	VKDS 4924	73...81 1.6 8V
1.6	Suspensão	Prato de mola (Kit)	ZBA 412351, 321412249.Z	BD1B 1820100 A	78...82 1.6 8V Mod. Variant II
1.6	Transmissão	Coifa lado câmbio	301501217 1	VKJP 84851	78...82 1.6 8V Mod. Variant II (57 21 82)
1.6	Transmissão	Junta deslizante	301501203 1	VKJA 48003 A	78...82 1.6 8V Mod. Variant II (- 33 100)
VOLKSWAGEN - VOYAGE					
1.0	Câmbio	Rolamento	02T 311 206 H	VKT 1000	08... 1.0 8V Câmbio MQ200 Mod. G5
1.0	Direção	Terminal de direção dir.	6Q0423812	VKY 4821	08... 1.0 8V c/ DH/DE Compr. 93 mm Mod. G5
1.0	Direção	Terminal de direção esq.	6Q0423811	VKY 4822	08... 1.0 8V c/ DH/DE Compr. 93 mm Mod. G5
1.0	Direção	Terminal de direção dir.	1J0 422 812 B	VKY 4878	08... 1.0 8V c/ DM Compr. 94 mm Mod. G5
1.0	Direção	Terminal de direção esq.	1J0 422 811 B	VKY 4877	08... 1.0 8V c/ DM Compr. 94 mm Mod. G5
1.0	Eixo Dianteiro	Roda	3X0 407 625, 547 407 625	BAH-0036	08... 1.0 8V
1.0	Eixo Traseiro	Roda, ext.	311 405 645 1, 191 598 625	BT1-0606/Q	08... 1.0 8V
1.0	Eixo Traseiro	Roda, int.	311 405 625 1F	BT1-0607/Q	08... 1.0 8V
1.0	Eixo Traseiro	Roda (Kit)	191 598 625	VKBA 4529 A	08... 1.0 8V
1.0	Embreagem	Cilindro escravo	6QE721261, 6Q0721261 F	VKCH 4748	08... 1.0 8V Mod. G5
1.0	Embreagem	Cilindro mestre	6Q0 721 388 C	VKCH 4747	08... 1.0 8V Mod. G5
1.0	Embreagem	Desengate	02A141165 A/D/E/G	VKC 2241	08... 1.0 8/16V Câmbio MQ-02A
1.0	Motor	Bomba d'água	030121005 T	VKPC 81210 A	08... 1.0 8V Mot. EA111 27 dentes; larg. 21 mm e alt. 55 mm
1.0	Suspensão	Bandeja diant. esq.	5Q0.407.151/A	VKDS 6152	08... 1.0 8V c/ bucha Mod. G5
1.0	Suspensão	Bandeja diant. dir.	5Q0.407.152/A	VKDS 6153	08... 1.0 8V c/ bucha Mod. G5
1.0	Suspensão	Bieleta esq. / dir.	6Q0 411 315 E	VKDS 6076	08... 1.0 8V Mod. G5
1.5	Eixo Dianteiro	Roda	811407625 F, 813407625 F, 814407625 F, 321 498 625	BAHB 311315 AD B	81...85 1.5 8V
1.5	Eixo Traseiro	Roda, ext.	311 405 645 1, 191 598 625	BT1-0606/Q	81...85 1.5 8V
1.5	Eixo Traseiro	Roda, int.	311 405 625 1F	BT1-0607/Q	81...85 1.5 8V
1.5	Eixo Traseiro	Roda (Kit)	191 598 625	VKBA 4529 A	81...85 1.5 8V
1.5	Embreagem	Desengate	088141165 B, 113141165 B	VKC 2091 H	81...85 1.5 8V
1.5	Motor	Bomba d'água	026 121 005 A	VKPC 81401 A	81...85 1.5 8V Mot. AP Exceto Multi-V
1.5	Motor	Tensionador da correia sincronizadora	026 109 243 E	VKM 11000 H	81...85 1.5 8V Mot. AP
1.5	Suspensão	Bandeja diant. dir. e esq.	305.407.155-A	VKDS 6146	81...85 1.5 8V c/ bucha
1.5	Transmissão	Junta deslizante	305 407 331 1, ZBA 407 331	VKJA 48006 A	81...85 1.5 8V (- 33 94)

Catálogo de aplicação automotiva

2013

Linha leve



Mot.	Posição Grupo	Posição	Nº Montadora	Designação SKF	Observações
VOLKSWAGEN - VOYAGE					
1.5	Transmissão	Junta fixa	305 407 311 1, ZBA 407 311	VKJA 41016 A	81...85 1.5 8V (22 30 81), T2
1.5	Transmissão	Coifa lado câmbio	ZBA 407 361	VKJP 84867	81...85 1.5 8V (52 21 81)
1.5	Transmissão	Coifa lado roda	ZBA 407 285	VKJP 14846	81...85 1.5 8V (76 20 54)
1.6	Câmbio	Rolamento	02T 311 206 H	VKT 1000	08... 1.6 8V Câmbio MQ200 Mod. G5
1.6	Diferencial	Coroa lat, dir. e esq.	113517185 B, 96323981	LM 300849/811/Q	83...96 1.6 8V 5 marchas
1.6	Direção	Terminal de direção dir.	6Q0 423 812	VKY 4821	08... 1.6 8V c/ DH/DE Compr. 93 mm Mod. G5
1.6	Direção	Terminal de direção esq.	6Q0 423 811	VKY 4822	08... 1.6 8V c/ DH/DE Compr. 93 mm Mod. G5
1.6	Direção	Terminal de direção dir.	1J0422812 B	VKY 4878	08... 1.0 8V c/ DM Compr. 94 mm Mod. G5
1.6	Direção	Terminal de direção esq.	1J0422811 B	VKY 4877	08... 1.0 8V c/ DM Compr. 94 mm Mod. G5
1.6	Direção	Terminal de direção ext.	3074198121	VKY 4835	83...96 1.6 8V c/ DH Compr. 61 mm
1.6	Direção	Terminal de direção ext.	3054198113	VKY 4891	83...96 1.6 8V c/ DM Compr. 99 mm
1.6	Eixo Dianteiro	Roda	811407625 F, 813407625 F, 814407625 F, 321498625	BAHB 311315 AD B	83...04/94 1.6
1.6	Eixo Dianteiro	Roda	3X0 407 625, 547 407 625	BAH-0036	05/94... 1.6 8V Inclui G5
1.6	Eixo Traseiro	Roda, ext.	311 405 645 1, 191 598 625	BT1-0606/Q	05/94... 1.6 8V
1.6	Eixo Traseiro	Roda, int.	311 405 625 1F	BT1-0607/Q	05/94... 1.6 8V
1.6	Eixo Traseiro	Roda (Kit)	191 598 625	VKBA 4529 A	05/94... 1.6 8V
1.6	Embreagem	Cilindro escravo	6QE721261, 6Q0 721 261 F	VKCH 4748	08... 1.6 8V Mod. G5
1.6	Embreagem	Cilindro mestre	6Q0 721 388 C	VKCH 4747	08... 1.6 8V Mod. G5
1.6	Embreagem	Desengate	088141165 B, 113141165 B	VKC 2091 H	83... 1.6 8V
1.6	Motor	Alternador, tras.	•	6003-2RS1/C3GJN	83...96 1.6 8V Alt. 65/70/75/90A
1.6	Motor	Alternador, diant.	102903221.1	6203-2RS8 / C3HTVT200	83...96 1.6 8V Alt. Bosch/ Wapsa 35/45/55/65A
1.6	Motor	Bomba d'água	030121005 T	VKPC 81210 A	08... 1.6 8V Mot. EA111 27 dentes; larg. 21 mm e alt. 55 mm
1.6	Motor	Bomba d'água	026 121005 A	VKPC 81401 A	83...95 1.6 8V Mot. AP Exceto Multi-V
1.6	Motor	Bomba d'água	026 121005 H	VKPC 81401 AD	83...95 1.6 8V Mot. AP c/ Multi-V
1.6	Motor	Bomba d'água	A84SU-8591A, 29.121.012-1, 029.195.005-1, 029.198.005-1, 86AV.8501AA	VKPC 84132 A	89...94 1.6 8V Mot. AE/CHT
1.6	Motor	Tensionador da correia de serviço	7804	VKM 4901	93...96 1.6 8V Mot. CHT s/ AC/DH
1.6	Motor	Tensionador da correia de serviço	7803	VKM 4900	93...96 1.6 8V Mot. CHT c/ AC/DH
1.6	Motor	Tensionador da correia de serviço	377145299	VKM 60009 L	94...96 1.6 8V Mot. AP s/ AC
1.6	Motor	Tensionador da correia de serviço	377260229	VKM 60008 L	94...96 1.6 8V Mot. AP c/ AC
1.6	Motor	Tensionador da correia sincronizadora	026109243 E	VKM 11000 H	83...96 1.6 8V Mot. AP
1.6	Suspensão	Bandeja diant. dir. e esq.	305.407.155-A	VKDS 6146	83...92 1.6 8V c/ bucha



VOLKSWAGEN

Catálogo de aplicação automotiva

2013

Linha leve



Mot.	Posição Grupo	Posição	Nº Montadora	Designação SKF	Observações
VOLKSWAGEN - VOYAGE					
1.6	Suspensão	Bandeja diant. dir. e esq.	305.407.155-3	VKDS 6147	93... 1.6 8V c/ bucha
1.6	Suspensão	Bandeja diant. esq.	500.407.151/A	VKDS 6152	08... 1.6 8V c/ bucha Inclui G5
1.6	Suspensão	Bandeja diant. dir.	500.407.152/A	VKDS 6153	08... 1.6 8V c/ bucha Inclui G5
1.6	Suspensão	Bieleta esq. / dir.	600 411315 E	VKDS 6076	08... 1.6 8V Mod. G5
1.6	Suspensão	Pivô direito	305 407 366 1	VKDS 4919	86...92 1.6 8V c/ DM
1.6	Suspensão	Pivô esquerdo	305 407 365 1	VKDS 4918	86...92 1.6 8V c/ DM
1.6	Suspensão	Pivô direito	305 407 366 5	VKDS 4921	93...96 1.8 8V c/ DM
1.6	Suspensão	Pivô esquerdo	305 407 365 5	VKDS 4920	93...96 1.8 8V c/ DM
1.6	Suspensão	Prato de mola (Kit)	ZBA 412 351, 321412249.Z	BD1B 1820100 A	83...96 1.6 8V
1.6	Transmissão	Junta deslizante	305 407 331 1, ZBA 407 331	VKJA 48006 A	87...96 1.6 8V (-)33 94
1.6	Transmissão	Junta fixa	ZBC 407 311 /A, 305 407 311 B	VKJA 41023 A	87...96 1.6 8V (22)30 81), T1
1.6	Transmissão	Coifa lado câmbio	ZBA 407 361	VKJP 84867	87...96 1.6 8V (52)21 82)
1.8	Diferencial	Coroa lat. dir. e esq.	113517185 B, 96323981	LM 300849/811/Q	86...96 1.8 8V 5 marchas
1.8	Direção	Terminal de direção ext.	3074198121	VKY 4835	86...96 1.8 8V c/ DH Compr. 61 mm
1.8	Direção	Terminal de direção ext.	3054198113	VKY 4891	86...96 1.8 8V c/ DM Compr. 99 mm
1.8	Eixo Dianteiro	Roda	811407625 F, 813407625 F, 814407625 F, 321498625	BAHB 311315 AD B	86...04/94 1.8 8V
1.8	Eixo Dianteiro	Roda	3X0 407 625, 547 407 625	BAH-0036	05/94...96 1.8 8V
1.8	Eixo Traseiro	Roda, ext.	311 405 645 1, 191 598 625	BT1-0606/Q	05/94...96 1.8 8V
1.8	Eixo Traseiro	Roda, int.	311 405 625 1F	BT1-0607/Q	05/94...96 1.8 8V
1.8	Eixo Traseiro	Roda (Kit)	191 598 625	VKBA 4529 A	05/94...96 1.8 8V
1.8	Embreamento	Desengate	088141165 B, 113141165 B	VKC 2091 H	86... 1.8 8V
1.8	Motor	Alternador, tras.	•	6003-2RS1/C3GJN	86...96 1.8 8V Alt. 65/70/75/90A
1.8	Motor	Alternador, diant.	102903221.1	6203-2RSH / C3HTVT200	86...96 1.8 8V Alt. Bosch/ Wapsa 35/45/55/65A
1.8	Motor	Bomba d'água	026 121 005 A	VKPC 81401 A	86...96 1.8 8V Mot. AP Exceto Multi-V
1.8	Motor	Bomba d'água	026 121 005 H	VKPC 81401 AD	86...96 1.8 8V Mot. AP c/ Multi-V
1.8	Motor	Tensionador da correia de serviço	377 260 229	VKM 60008 L	94...96 1.8 8V Mot. AP c/ AC
1.8	Motor	Tensionador da correia de serviço	377 145 299	VKM 60009 L	94...96 1.8 8V Mot. AP s/ AC
1.8	Motor	Tensionador da correia sincronizadora	026109243 E	VKM 11000 H	86...96 1.8 8V Mot. AP
1.8	Suspensão	Bandeja diant. dir. e esq.	305.407.155-A	VKDS 6146	86...92 1.6 8V c/ bucha
1.8	Suspensão	Bandeja diant. dir. e esq.	305.407.155-3	VKDS 6147	93... 1.6 8V c/ bucha
1.8	Suspensão	Pivô direito	305 407 366 1	VKDS 4919	86...92 1.6 8V c/ DM
1.8	Suspensão	Pivô esquerdo	305 407 365 1	VKDS 4918	86...92 1.6 8V c/ DM
1.8	Suspensão	Pivô direito	305 407 366 5	VKDS 4921	93...96 1.8 8V c/ DM
1.8	Suspensão	Pivô esquerdo	305 407 365 5	VKDS 4920	93...96 1.8 8V c/ DM

Catálogo de aplicação automotiva

2013

Linha leve



Mot.	Posição Grupo	Posição	Nº Montadora	Designação SKF	Observações
VOLKSWAGEN - VOYAGE					
1.8	Suspensão	Prato de mola (Kit)	ZBA 412 351, 321412249.Z	BD1B 1820100 A	86...96 1.8 8V
1.8	Transmissão	Coifa lado câmbio	ZBA 407 361	VKJP 84867	86...96 1.8 8V (52 21 82)
1.8	Transmissão	Junta deslizante	337 498 103 A/B, ZBC 407 331 A	VKJA 48000 A	86...96 1.8 8V (- 33 94)
1.8	Transmissão	Junta fixa	ZBC 407 311 A, 305 407 311 B	VKJA 41023 A	86...96 1.8 8V (22 30 81), T1



VOLKSWAGEN



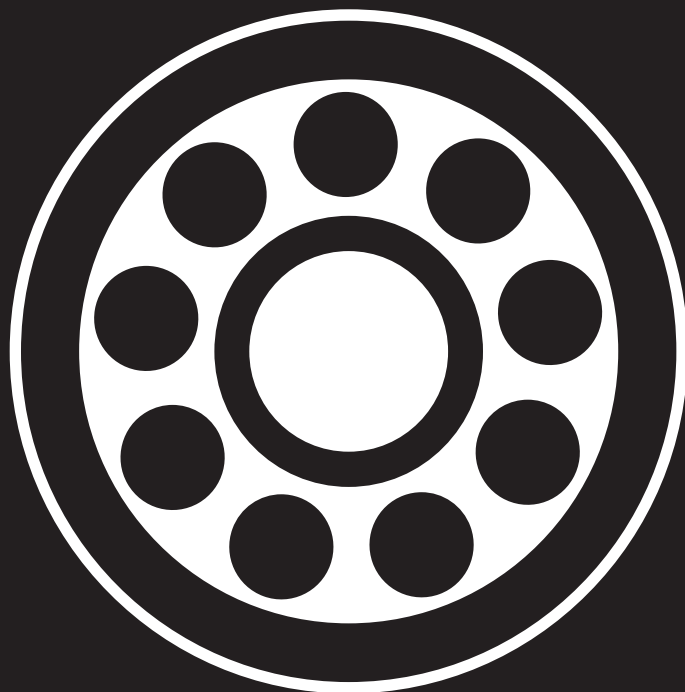

Tipos de rolamentos e componentes

Tipos de rolamentos e componentes

2013



Linha leve

Designação	Tipo de rolamento	Qtd. de rolamento	Nº de furos para montagem	Nº de furos / prisioneiro	ABS Passivo	ABS Ativo	Arruela	Porca	Parafuso	Espaçador	Anel trava	Anel elástico	Retentor	O-Ring	Anel de junta	Cupilha	Calota	Graxa	Peso (kg)
6001	A	1																	0,02
6201	A	1																	0,03
6202	A	1																	0,04
6203	A	1																	0,62
6204	A	1																	0,10
6205	A	1																	0,12
6209	A	1																	0,40
6303	A	1																	0,11
6305	A	1																	0,22
61805	A	1																	0,02
615722	A	1																	0,38
639058	G	1																	0,40
639114	G	1																	0,21
11590/11520	G	1																	0,09
12G-88128 TN9/GJN	A	1																	0,45
15101/15245	G	1																	0,23
15103 S/Q + 15243/Q	G	1																	0,29
18590/18520/Q	G	1																	0,27
25577/523	G	1																	0,63
2788/2720/QCL7C	G	1																	0,51
30203 J2	G	1																	0,77
30205 J2/Q	G	1																	0,15
30207 J2/Q	G	1																	0,32
30208 J2/Q	G	1																	0,41
30304 J2/Q	G	1																	0,16
30305 C	G	1																	0,26
30306 J2/Q	G	1																	0,38
30307 J2/Q	G	1																	0,51
309544 BB	Q	1																	0,03
309726 DA	D	1																	0,44
309946 AC	D	1																	0,75
31306 J2/Q	G	1																	0,39
31308 J2/QCL7C	G	1																	0,71
31594/2/31520/2	G	1																	0,63



AA



BB



CC



DD



EE



FF



GG



HH



Tipos de rolamentos e componentes

2013

Linha leve



Designação	Tipo de rolamento	Qtd. de rolamento	Nº de furos para montagem	Nº de furos / prisioneiro	ABS Passivo	ABS Ativo	Arruela	Porca	Parafuso	Espaçador	Anel trava	Anel elástico	Retentor	O-Ring	Anel de junta	Cupilha	Calota	Graxa	Peso (kg)
32005 X/QVB015	G	1																	0,11
32006 X/Q	G	1																	0,17
32007 X/Q	G	1																	0,22
32008 X/Q	G	1																	0,27
32009 X/Q	G	1																	0,34
32010 X/Q	G	1																	0,38
32011 X/Q	G	1																	0,54
32206 J2/Q	G	1																	0,27
32207 J2/Q	G	1																	0,43
32304 J2/Q	G	1																	0,23
330757 C	G	1																	0,20
330865 C/QCL7C	G	1																	0,53
33205/Q	G	1																	0,55
368 A/362 A/Q	G	1																	0,49
368 A/362 X/Q	G	1																	0,58
387 A/382 A/Q	G	1																	0,58
3982/3920/2/Q	G	1																	1,25
442882/Q	G	1																	0,19
6001/C3	A	1																	0,02
6001-2RSH/C3LHT23	A	1																	0,02
6003-2RS1/C3GJN	A	1																	0,03
6005-2RSL/C3HVT113	A	1																	0,08
6006-2RS1	A	1																	0,11
6006-2RS1/C3GJN	A	1																	0,11
6006-RS1/C3GJN	A	1																	0,11
6200-2RS1/C3GJN	A	1																	0,03
6201-2RSH/C3GJN	A	1																	0,03
6202/C2	A	1																	0,04
6202-2RSH/C3GJN	A	1																	0,05
6202-2Z	A	1																	0,47
6203-2RS1	A	1																	0,07
6203-2RS1/C3HT22VT200	A	1																	0,07
6203-2RSH/C3HTVT200	A	1																	0,07
6203-2Z	A	1																	0,07



J



K



L



M



N



O



P



Q



Tipos de rolamentos e componentes

Tipos de rolamentos e componentes

2013



Linha leve

Designação	Tipo de rolamento	Qtd. de rolamento	Nº de furos para montagem	Nº de furos / prisioneiro	ABS Passivo	ABS Ativo	Arruela	Porca	Parafuso	Espaçador	Anel trava	Anel elástico	Retentor	O-Ring	Anel de junta	Cupilha	Calota	Graxa	Peso (kg)
6204 ETN9/C3H	A	1																	0,10
6205-2Z	A	1																	0,13
6205-Z	A	1																	0,13
6206 NR	A	1																	0,20
6206/C3	A	1																	0,19
6206-2RS1/C3	A	1																	0,20
6207/C3	A	1																	0,28
6208-2RS1	A	1																	0,37
6209 N	A	1																	0,40
62201-2RS1/C3HTVT193	A	1																	0,05
62202-2RS1/C3	A	1																	0,06
62205-2RS1	A	1																	0,16
62208-2RS1/C3	A	1																	0,46
63006-2RS1/C4	A	1																	0,17
63008-2RS1/HT	A	1																	0,27
6302-2RSH/C3	A	1																	0,08
6303-2RS1	A	1																	0,11
6303-2RSH/C3	A	1																	0,11
6303-2RSH/C3HT22	A	1																	0,11
6304-2RS1	A	1																	0,14
6304-Z	A	1																	0,14
6305 ETN9/C3	A	1																	0,21
6305/C3	A	1																	0,22
6306 NR	A	1																	0,35
6306 ZNR	A	1																	0,36
6306/C3	A	1																	0,34
6306-2RS1	A	1																	0,35
6306-2RS1NR/C3	A	1																	0,36
6306-2Z	A	1																	0,35
6306-ZNR	A	1																	0,35
6306-ZNR/C3	A	1																	0,35
6307 NR	A	1																	0,45
6307-2RS1NR	A	1																	0,47
6307-Z	A	1																	0,45



A



B



C



D



E



F



G



H

Tipos de rolamentos e componentes

2013

Linha leve



Designação	Tipo de rolamento	Qtd. de rolamento	Nº de furos para montagem	Nº de furos / prisioneiro	ABS Passivo	ABS Ativo	Arruela	Porca	Parafuso	Espaçador	Anel trava	Anel elástico	Retentor	O-Ring	Anel de junta	Cupilha	Calota	Graxa	Peso (kg)
6308 NR	A	1																	0,63
6308-2RS1/C5	A	1																	0,63
639154/Q	G	1																	0,22
B128	Q	1																	0,02
BA2B 446762 B	D	1																	0,56
BA2B 633313 C	D	1																	0,42
BA2B 633668 A	D	1																	0,41
BAF-0006 D	E	1		4	x														1,79
BAF-0011	E	1		4	x														1,40
BAF-0013 AD	E	1		4															1,41
BAF-0029 A	E	1		5	x														1,40
BAF-0040 B	E	1		4		x													1,41
BAF-0049 X	E	1		5		x													1,56
BAF-0061 A	E	1		5		x													1,42
BAF-0068 D	E	1		4															1,68
BAF-0103 D/VK210	E	1		5		x													1,81
BAF-0117 A	E	1		4		x													1,86
BAF-0125 A/VK210	E	1		4															1,19
BAF-0126 A/VK210	E	1		4		x													1,51
BAF-0127 A/VK210	E	1		4		x													1,20
BAF-4039 B	E	1		4															1,84
BAF-4040 C	E	1		4	x														1,84
BAF-4047 E	E	1		4															2,33
BAF-4048 D	E	1		4															2,43
BAF-4104 BBX	E	1		5	x														1,48
BAF-4105 AB	E	1		4															1,87
BAF-4106 AE	E	1		4	x														1,90
BAF-4106 BA	E	1		4	x														1,91
BAF-4106 BB	E	1		4	x														1,91
BAF-4110 AB	E	1		4															1,83
BAF-4110 BC	E	1		4															1,90
BAFB 444450 AAC	E	1		4															1,77
BAFB 446451 EB	E	1		4	x														1,88
BAFB 447302 BB	E	1		4	x														1,91



J



K



L



M



N



O



P



Q



Tipos de rolamentos e componentes

Tipos de rolamentos e componentes

2013



Linha leve

Designação	Tipo de rolamento	Qtd. de rolamento	Nº de furos para montagem	Nº de furos / prisioneiro	ABS Passivo	ABS Ativo	Arruela	Porca	Parafuso	Espaçador	Anel trava	Anel elástico	Retentor	O-Ring	Anel de junta	Cupilha	Calota	Graxa	Peso (kg)
BAFB 447302 BC	E	1		4	x														2,00
BAFB 447306 AE	E	1		4															1,71
BAFB 447312 A	E	1		5	x														2,22
BAFB 633807 D	E	1		4	x														1,66
BAH-0004 AA	D	1																	0,75
BAH-0011 AB	D	1																	0,81
BAH-0012 AD	D	1																	0,63
BAH-0013 D	D	1																	0,60
BAH-0015 E	D	1																	0,47
BAH-0028 AA	D	1																	0,92
BAH-0031 D	D	1																	0,55
BAH-0032	D	1																	0,95
BAH-0036	D	1																	0,56
BAH-0041 D/VK108	D	1																	0,59
BAH-0049 C	D	1																	0,67
BAH-0051 B	D	1																	0,57
BAH-0053 ADX	D	1				x													0,60
BAH-0055 AAX	D	1				x													0,63
BAH-0059 C	D	1																	0,61
BAH-0064 AAX	D	1				x													0,47
BAH-0072 ABX	D	1				x													0,57
BAH-0077 DX	D	1				x													0,69
BAH-0094	D	1																	0,62
BAH-0106 DX	D	1				x													0,58
BAH-0109 C B	D	1																	0,56
BAH-0155 A	D	1																	0,71
BAH-0160 A	D	1																	0,90
BAH-0168	D	1																	0,56
BAH-0174	D	1																	0,84
BAH-0177 A	D	1																	0,89
BAH-0185 A	D	1																	0,77
BAH-0186 A	D	1																	0,76
BAH-0188	D	1																	0,70
BAH-0191	D	1				x													0,64



A



B



C



D



E



F



G



H

Tipos de rolamentos e componentes

2013

Linha leve



Designação	Tipo de rolamento	Qtd. de rolamento	Nº de furos para montagem	Nº de furos / prisioneiro	ABS Passivo	ABS Ativo	Arruela	Porca	Parafuso	Espaçador	Anel trava	Anel elástico	Retentor	O-Ring	Anel de junta	Cupilha	Calota	Graxa	Peso (kg)
BAH-0205	D	1																	0,90
BAH-0208 C	D	1				x													0,95
BAH-0218	D	1																	0,69
BAH-0223	D	1																	0,62
BAH-0233	D	1																	0,79
BAH-5000 AA	D	1																	0,34
BAH-5001 A	D	1																	0,44
BAHB 309797 C	D	1																	0,83
BAHB 311315 AD B	D	1																	0,47
BAHB 311396 AA B	D	1																	0,56
BAHB 311424 B	D	1																	0,59
BAHB 311443 B	D	1																	0,56
BAHB 633313 EA	D	1																	0,42
BAHB 633966 BB	D	1																	0,65
BAHB 636060 C	D	1																	0,68
BAHB 636096 A	D	1																	0,65
BAHB 636114 B	D	1																	0,52
BAHB 636187 C	D	1																	0,77
BAHB 636193 C	D	1																	0,56
BAHB 636214 A	D	1																	0,91
BAHB-633815 AA	D	1																	0,68
BAR-0029 D/VK108	F	1	4	4															3,00
BAR-0042 AB/VK108	F	1	4	5	x														3,45
BAR-0045 B/VK108	F	1	4	4	x														3,14
BAR-0048/VK108	F	1	3	4															2,66
BAR-0049 E/VK108	F	1	3	4		x													2,74
BAR-0050 AC/VK108	F	1	3	5		x													3,06
BAR-0051/VK210	F	1	4	3															2,00
BAR-0053 C/VK108	F	1	3	5															3,06
BAR-0066 C/VK108	F	1	3	5															3,39
BAR-0088 AD/VK210	F	1	4	5		x													3,06
BAR-0096 ABX	F	1	4	5															3,39
BAR-0096 AC	F	1	4	5															3,39
BAR-0097 CAX	F	1	4	5		x													3,42



J



K



L



M



N



O



P



Q



Tipos de rolamentos e componentes

Tipos de rolamentos e componentes

2013



Linha leve

Designação	Tipo de rolamento	Qtd. de rolamento	Nº de furos para montagem	Nº de furos / prisioneiro	ABS Passivo	ABS Ativo	Arruela	Porca	Parafuso	Espaçador	Anel trava	Anel elástico	Retentor	O-Ring	Anel de junta	Cupilha	Calota	Graxa	Peso (kg)
BAR-0105 BCX	F	1	4	5		x													3,42
BAR-0113 BAX	F	1	4	5		x													3,42
BAR-0149 AA/VK210	F	1	4	3															2,10
BAR-0183 E	F	1	4	5		x													3,35
BAR-0185 D/VK477	F	1	4	5															3,27
BAR-0218 A	F	1	4	5															3,40
BARB 636078 C	F	1																	4,48
BB1-0016 A	A	1																	0,11
BB1-0078	A	1																	0,13
BB1-3065 C	A	1																	0,11
BB1-3302	A	1																	0,20
BB1B 362668 A	A	1																	0,10
BB1B 362711 A	A	1																	0,22
BB1B 362937 B	A	1																	0,25
BB1B 631046 B	A	1																	0,27
BC1B 635251	M	1																	0,19
BCAB 326332 B	G	1																	0,74
BD1B 1820100 A	N	1																	0,05
BD1B 1820200 A	N	1																	0,08
BK 4020	O	1																	0,62
BR930014	F	1	3	5															4,70
BR930033	E	1		4															1,47
BR930037	E	1		5		x													2,35
BR930066	F	1	4	5															3,57
BR930067	F	1	4	5	x														3,67
BR930071	E	1		5	x														2,00
BR930097	F	1	3	5		x													4,18
BR930113	E	1		4	x														1,78
BR930121	E	1		4															1,88
BR930126	E	1		4	x														2,07
BR930127	E	1		4															1,71
BR930129	E	1		4	x														1,81
BR930138	F	1	3	5															2,76
BR930161	E	1		5	x														1,93



A



B



C



D



E



F



G



H

Tipos de rolamentos e componentes

2013

Linha leve



Designação	Tipo de rolamento	Qtd. de rolamento	Nº de furos para montagem	Nº de furos / prisioneiro	ABS Passivo	ABS Ativo	Arruela	Porca	Parafuso	Espaçador	Anel trava	Anel elástico	Retentor	O-Ring	Anel de junta	Cupilha	Calota	Graxa	Peso (kg)
BR930167	E	1		4															1,88
BR930172	F	1	4	5	x														3,21
BR930173	E	1		5	x														1,79
BR930176	E	1		5	x														1,84
BR930194	E	1		5															1,83
BR930195	E	1		4	x														1,74
BR930196	E	1		5	x														1,74
BR930206	E	1		5	x														1,78
BR930214	F	1	4	5															3,26
BR930215	F	1	4	5															3,62
BR930219	F	1	3	5															4,66
BR930234	E	1		4	x														1,96
BR930254	E	1		4															1,73
BR930255	E	1		4	x														1,81
BR930276	E	1		4	x														1,98
BR930277	F	1	4	5															2,89
BR930278	F	1	4	5		x													3,70
BR930279	F	1	4	5															3,45
BR930290	F	1	5	5		x													3,06
BR930308	E	1		5	x														2,80
BR930317	F	1	3	5		x													3,34
BR930320	E	1		5	x														2,41
BR930324	F	1	4	5		x													2,81
BR930329	F	1	4	5															2,68
BR930335	F	1	3	5															5,46
BR930336	F	1	4	4															2,75
BR930349	E	1		5	x														2,18
BR930370	F	1	4	5	x														3,24
BR930371	F	1	4	5															3,24
BR930379	E	1		4															1,56
BR930383	E	1		5	x														1,40
BR930386	E	1		5															2,59
BR930387	E	1		5	x														2,14
BR930388	F	1	4	5															



J



K



L



M



N



O



P



Q



Tipos de rolamentos e componentes

Tipos de rolamentos e componentes

2013



Linha leve

Designação	Tipo de rolamento	Qtd. de rolamento	Nº de furos para montagem	Nº de furos / prisioneiro	ABS Passivo	ABS Ativo	Arruela	Porca	Parafuso	Espaçador	Anel trava	Anel elástico	Retentor	O-Ring	Anel de junta	Cupilha	Calota	Graxa	Peso (kg)
BR930389	F	1	4	5		x													3,48
BR930396	F	1	4	5															3,28
BR930411	E	1		5	x														2,67
BR930413	F	1	4	5															3,63
BR930416	F	1	4	8		x													7,96
BR930430	F	1	4	5		x													3,35
BR930434	E	1		4															1,88
BR930436	F	1	4	4	x														2,75
BR930444	E	1		4															1,88
BR930446	F	1	4	5															4,11
BR930461	F	1	4	5		x													5,27
BR930474	F	1	4	5		x													3,43
BR930480	E	1		4	x														1,54
BR930485	F	1	4	5		x													3,03
BR930499	F	1	4	5	x														3,08
BR930504	F	1	4	5															3,40
BR930518	F	1	4	5															3,40
BR930520	F	1	4	5															3,79
BR930524	E	1		5		x													1,81
BR930578	F	1	3	5															4,33
BR930605	F	1	4	6															4,11
BR930607	F	1	4	5		x													3,05
BR930612	F	1	3	5		x													4,69
BR930613	E	1		4		x													1,74
BR930614	F	1	4	5		x													3,30
BR930615	F	1	4	5		x													3,37
BR930621	F	1	4	5															2,15
BR930622	E	1		5		x													2,13
BR930623	F	1	4	5		x													3,10
BR930630	F	1	4	5		x													2,74
BR930634	F	1	3	5		x													5,07
BR930636	F	1	4	5															3,39
BR930646	F	1	4	5		x													3,79
BR930647	F	1	4	5															3,74



A



B



C



D



E



F



G



H

Tipos de rolamentos e componentes

2013

Linha leve



Designação	Tipo de rolamento	Qtd. de rolamento	Nº de furos para montagem	Nº de furos / prisioneiro	ABS Passivo	ABS Ativo	Arruela	Porca	Parafuso	Espaçador	Anel trava	Anel elástico	Retentor	O-Ring	Anel de junta	Cupilha	Calota	Graxa	Peso (kg)
BR930652	F	1	4	5	x														3,27
BR930653	F	1	4	5	x														3,79
BR930662	F	1	4	8		x													7,65
BR930664	F	1	4	4															2,98
BR930674	F	1	3	5		x													4,11
BR930675	E	1		5		x													2,57
BR930677	F	1	4	4															2,74
BR930683	F	1	4	4															2,45
BR930691	F	1	4	4		x													3,04
BR930694	F	1	4	5															4,03
BR930700	F	1	4	5		x													4,21
BR930718	F	1	4	5		x													3,34
BR930721	F	1	4	5		x													3,96
BR930729	F	1	4	5															3,67
BR930742	F	1	4	5		x													3,94
BR930744	F	1	3	6		x													6,23
BR930751	E	1		4		x													2,08
BR930752	E	1		4															1,93
BR930763	F	1	4	4		x													2,81
BR930780	F	1	3	5		x													3,63
BR930784	F	1	4	4															2,74
BR930786	F	1	4	5		x													4,15
BR930800	F	1	4	5		x													4,25
BR930806	F	1	4	5		x													3,02
BR930807	F	1	4	5															2,95
BR930810	F	1	4	5		x													3,67
BR930815	F	1	3	5		x													3,36
BR930836	F	1	4	4															3,28
BT1-0017 A/Q	G	1																	0,31
BT1-0605/Q	G	1																	0,11
BT1-0606/Q	G	1																	0,08
BT1-0607/Q	G	1																	0,10
BT1-1751/Q	G	1																	0,24
BT1B 328236 A/QCL7CVC027	G	1																	0,26



J



K



L



M



N



O



P



Q



Tipos de rolamentos e componentes

Tipos de rolamentos e componentes

2013



Linha leve

Designação	Tipo de rolamento	Qtd. de rolamento	Nº de furos para montagem	Nº de furos / prisioneiro	ABS Passivo	ABS Ativo	Arruela	Porca	Parafuso	Espaçador	Anel trava	Anel elástico	Retentor	O-Ring	Anel de junta	Cupilha	Calota	Graxa	Peso (kg)
BT1B 328612 C/QCL7C	G	1																	0,24
BT1B 329013 A/Q	G	1																	0,11
BT1B 332541 AB/Q	G	1																	0,18
BT2B 445539 CC	H	1																	0,36
BT2B 445620 BB	H	1																	0,51
BTF-1101 C	L	1		5															4,50
BTF-1209 A	L	1																	1,50
BTF-1210 A	L	1																	1,43
BTF-1219 A	L	1		5															6,79
BTF-1220 A	L	1		5															6,69
BTH-1011 CC	H	1																	1,42
BTH-1024 C	H	1																	0,98
BTH-1206 AB	H	1																	0,35
BTH-1209 E	H	1																	0,67
BTH-1233	H	1																	0,79
BTH-1241	H	1																	1,05
BTHB 1866046 AA/QVCO25	H	1																	0,55
BTHB-329129 CE	H	1																	1,03
BTHB-329129 AAE	H	1																	1,04
BTHB-329129 ABB	H	1																	1,03
FW109	D	1																	0,60
FW115	H	1																	0,68
FW129	D	1																	0,59
FW145	D	1																	0,92
FW151	H	1																	0,55
FW152	D	1																	0,68
FW153	D	1																	0,95
FW156	E	1		4															1,23
FW169	D	1																	0,62
FW171	D	1																	0,76
FW176	H	1																	0,58
FW26	D	1				x													0,98
FW32	D	1																	0,61
FW33	D	1				x													1,45



A



B



C



D



E



F



G



H

Tipos de rolamentos e componentes

2013

Linha leve



Designação	Tipo de rolamento	Qtd. de rolamento	Nº de furos para montagem	Nº de furos / prisioneiro	ABS Passivo	ABS Ativo	Arruela	Porca	Parafuso	Espaçador	Anel trava	Anel elástico	Retentor	O-Ring	Anel de junta	Cupilha	Calota	Graxa	Peso (kg)
FW36	D	1				x													0,75
FW38	D	1				x													0,90
FW44	D	1																	0,81
FW48	D	1																	0,93
FW50	D	1																	0,98
FW55	D	1																	0,76
FW60	D	1																	0,72
FW70	D	1																	0,93
FW78	D	1				x													0,81
FW81	E	1		4															1,51
FW87	D	1																	1,01
FW93	D	1				x													0,82
FW97	D	1				x													1,09
GRW108	A	1																	0,39
GRW175	H	1																	0,66
GRW192	D	1				x													0,89
GRW193	D	1				x													0,92
GRW231	D	1																	0,60
GRW274	D	1																	0,87
GRW494	D	1																	1,39
GRW496	D	1																	0,98
HK 2526	O	1																	0,45
HM 803146/2/110/2/QCL7C	G	1																	0,88
HM 807046/010/QCL7C	G	1																	1,50
HM 88649/2/610/2/QCL7C	G	1																	0,49
HM 89449/2/410/2/QCL7C	G	1																	0,64
JL 69349 X/310/Q	G	1																	0,20
JLM 104948 AA/910 AA/Q	G	1																	0,42
K 32x37x27	P	1																	0,37
L 44649/610/Q	G	1																	0,12
L 68149/111/Q	G	1																	0,18
LM 102949/910/Q	G	1																	0,31
LM 104949/911/Q	G	1																	0,43
LM 12749/710/Q	G	1																	0,11



J



K



L



M



N



O



P



Q



Tipos de rolamentos e componentes

Tipos de rolamentos e componentes

2013



Linha leve

Designação	Tipo de rolamento	Qtd. de rolamento	Nº de furos para montagem	Nº de furos / prisioneiro	ABS Passivo	ABS Ativo	Arruela	Porca	Parafuso	Espaçador	Anel trava	Anel elástico	Retentor	O-Ring	Anel de junta	Cupilha	Calota	Graxa	Peso (kg)
LM 12749/711/Q	G	1																	0,12
LM 29749 F/711/Q	G	1																	0,24
LM 29749/710/QCL7CVA607	G	1																	0,23
LM 300849/811/Q	G	1																	0,24
LM 48548/510/Q	G	1																	0,25
LM 501349/310/Q	G	1																	0,34
LM 501349/314/Q	G	1																	0,34
LM 503349 A/310/QCL7C	G	1																	0,30
LM 603049/011/Q	G	1																	0,37
LM 67048/010/Q	G	1																	0,18
LM 806649/610/Q	G	1																	0,44
M 12649/61DQ	G	1																	0,17
M 802048/011/QCL7C	G	1																	0,61
M 86647/610/QCL7C	G	1																	0,35
M 86649/2/610/2/QVQ506	G	1																	0,34
M 88048/2/010/2/QCL7C	G	1																	0,39
N 4505 CRK	M	1																	0,25
NJ 205 ECP/C3	M	1																	0,13
NU 206 ECP/C3	M	1																	0,20
NU 2205 ECP	M	1																	0,16
R1559	A	1																	0,31
R1563	A	1																	0,23
U 399/360 A/L	G	1																	0,51
U 399/365 A/L	G	1																	0,53
U 497/460 L	G	1																	0,56
VKBA 1301	E	1		5	X			1											2,41
VKBA 1306	D	1						1											0,51
VKBA 1307	D	1						1											0,49
VKBA 1312	A	1									1		1	1					0,95
VKBA 1324	G	2						1					2						0,68
VKBA 1325	A	1									1		1	2					0,65
VKBA 1326	D	1					1					1							0,82
VKBA 1327	D	1						1				1							0,57
VKBA 1340	D	1										1	2		1	2			0,68



A



B



C



D



E



F



G



H



Tipos de rolamentos e componentes

2013

Linha leve



Designação	Tipo de rolamento	Qtd. de rolamento	Nº de furos para montagem	Nº de furos / prisioneiro	ABS Passivo	ABS Ativo	Arruela	Porca	Parafuso	Espaçador	Anel trava	Anel elástico	Retentor	O-Ring	Anel de junta	Cupilha	Calota	Graxa	Peso (kg)
VKBA 1355	D	1							1			2							0,90
VKBA 1356	D	1							1			2							1,07
VKBA 1358	D	1						5	1			2							0,78
VKBA 1366	G	2											2			1			0,57
VKBA 1369	G	2											1			1			0,46
VKBA 1379	E	1		4				1											1,62
VKBA 1414	D	1						1				1							0,65
VKBA 1432	D	1						1				1							0,65
VKBA 1438	D	1						1				1							0,72
VKBA 1439	D	1						1				1							0,78
VKBA 1441	E	1		4	X			1											1,79
VKBA 1444	G	2						1					2						0,96
VKBA 1460	D	1						1				1							0,69
VKBA 1475	E	1		4	X			1											2,04
VKBA 1480	D	1						1				2							0,83
VKBA 1481	E	1		4				1											2,04
VKBA 1482	E	1		4	X			1											2,06
VKBA 1488	D	1						1				1							0,88
VKBA 1491	D	1						1				2							0,69
VKBA 1494	E	1		4	X			1											2,12
VKBA 1498	G	2							1				1				1		0,42
VKBA 1915	G	2										1	1						0,65
VKBA 1948	D	1						1				1	1						1,09
VKBA 1950	D	1						1				1	1						0,75
VKBA 1951	G	2					1					1	1	1		1			0,85
VKBA 1956	G	1					1						2	1					0,52
VKBA 1970	D	1										1	2			1			0,89
VKBA 1971	A	1									1		1						0,47
VKBA 1978	G	2					1					1	2						0,55
VKBA 1992	G	2						1					1						0,41
VKBA 3205	G	2											2	1					0,90
VKBA 3219	H	1										1	2						0,64
VKBA 3220	A	1									1		2						0,66
VKBA 3229	E	1		5				1											2,20



J



K



L



M



N



O



P



Q



Tipos de rolamentos e componentes

Tipos de rolamentos e componentes

2013



Linha leve

Designação	Tipo de rolamento	Qtd. de rolamento	Nº de furos para montagem	Nº de furos / prisioneiro	ABS Passivo	ABS Ativo	Arruela	Porca	Parafuso	Espaçador	Anel trava	Anel elástico	Retentor	O-Ring	Anel de junta	Cupilha	Calota	Graxa	Peso (kg)
VKBA 3235	H	1						1				1	2						0,76
VKBA 3236	H	1						1				1	3						0,82
VKBA 3245	D	1						1				1							0,80
VKBA 3246	D	1						1				1							0,89
VKBA 3250	E	1		4				1											1,37
VKBA 3251	E	1		4				1											1,91
VKBA 3255	G	2											1			1			0,24
VKBA 3257	D	1										2				1			0,64
VKBA 3266	E	1		4				1											1,98
VKBA 3267	E	1		4	X			1											2,02
VKBA 3268	E	1		4	X			1											1,99
VKBA 3270	E	1		4	X			1											2,02
VKBA 3271	E	1		4				1											1,92
VKBA 3279	E	1		4				1											1,87
VKBA 3280	E	1		4	X			1											1,86
VKBA 3281	E	1		5				1											1,82
VKBA 3284	G	2											2						0,58
VKBA 3285	G	1											2						0,47
VKBA 3299	E	1		4	X			1											1,96
VKBA 3300	E	1		4	X			1											1,92
VKBA 3305	E	1		4				1											1,94
VKBA 3306	E	1		4				1											3,11
VKBA 3307	E	1		4												1			1,28
VKBA 3308	D	1										1	2		1	1			0,73
VKBA 3309	D	1										1	2			1			0,69
VKBA 3403	D	1										2				1			0,56
VKBA 3409	F	1	4	4		X		4											3,40
VKBA 3410	D	1										2				1			0,73
VKBA 3420	G	2					2					1	1	1					0,85
VKBA 3422	F	1	4	4				4											3,24
VKBA 3423	D	1										1				1			0,86
VKBA 3424	E	1		5	X			1											2,15
VKBA 3427	D	1							1										1,08
VKBA 3428	G	2						1					2						1,41



A



B



C



D



E



F



G



H

Tipos de rolamentos e componentes

2013

Linha leve



Designação	Tipo de rolamento	Qtd. de rolamento	Nº de furos para montagem	Nº de furos / prisioneiro	ABS Passivo	ABS Ativo	Arruela	Porca	Parafuso	Espaçador	Anel trava	Anel elástico	Retentor	O-Ring	Anel de junta	Cupilha	Calota	Graxa	Peso (kg)
VKBA 3429	G	2						1					1						0,55
VKBA 3430	G	2						1					1						0,90
VKBA 3434	G	2											1		2				0,63
VKBA 3435	H	1											2	1					1,14
VKBA 3442	E	1		4	X			1											1,51
VKBA 3454	E	1		4	X			1											2,06
VKBA 3455	D	1						4				1							0,84
VKBA 3456	E	1		5	X			1									1		1,97
VKBA 3459	E	1		5	X			1											1,50
VKBA 3464	E	1		5	X			1											2,46
VKBA 3465	E	1		4	X			1											2,13
VKBA 3468	E	1		5	X			1											2,06
VKBA 3477	E	1		4				1											2,00
VKBA 3478	E	1		4	X			1											2,05
VKBA 3479	E	1		4	X			1											1,87
VKBA 3482	E	1		4	X			1											1,93
VKBA 3489	F	1		5															3,16
VKBA 3491	E	1		4	X			1											2,05
VKBA 3492	D	1				X		1				1							1,11
VKBA 3495	D	1						1				1							1,05
VKBA 3496	H	1						1				1							0,62
VKBA 3502	E	1				X		1											1,27
VKBA 3503	E	1		5		X		1											1,73
VKBA 3506	E	1		4	X			1											2,04
VKBA 3510	F	1	3	4				1	3							1	1		3,01
VKBA 3511	F	1	3	4		X		1	3							1	1		3,14
VKBA 3512	F	1	3	5				1	3							1	1		3,31
VKBA 3513	F	1	3	5		X		1	3							1	1		3,56
VKBA 3514	F	1	4	5				4											3,61
VKBA 3520	D	1						1				1						1	0,74
VKBA 3521	H	1						1				1							0,57
VKBA 3523	F	1	4	5					5										3,35
VKBA 3524	F	1	4	5		X			4										3,77
VKBA 3525	H	1						1				1						1	0,51



J



K



L



M



N



O



P



Q



Tipos de rolamentos e componentes

Tipos de rolamentos e componentes

2013
Linha leve



Designação	Tipo de rolamento	Qtd. de rolamento	Nº de furos para montagem	Nº de furos / prisioneiro	ABS Passivo	ABS Ativo	Arruela	Porca	Parafuso	Espaçador	Anel trava	Anel elástico	Retentor	O-Ring	Anel de junta	Cupilha	Calota	Graxa	Peso (kg)
VKBA 3527	D	1						1				1							0,91
VKBA 3536	E	1							5						1				1,65
VKBA 3538	D	1				X		1				1							0,74
VKBA 3545	E	1		4				1									1		2,06
VKBA 3546	E	1		4				1									1		2,04
VKBA 3551	H	1																	1,01
VKBA 3552	H	1																	1,44
VKBA 3554	D	1						1				1							0,71
VKBA 3555	F	1	4	5		X		4											3,72
VKBA 3556	D	1						1				1	2						0,46
VKBA 3557	D	1						1				1	1						0,42
VKBA 3562	E	1		4	X			1									1		2,08
VKBA 3568	J	1		5		X		1											1,86
VKBA 3569	J	1		5		X		1											2,10
VKBA 3574	D	1				X		1				1							1,21
VKBA 3578	D	1				X		1				1							0,86
VKBA 3580	E	1		4		X		1											1,24
VKBA 3584	D	1				X		1				1							0,89
VKBA 3585	E	1		4		X		1									1		1,78
VKBA 3587	E	1		4				1									1		2,03
VKBA 3589	L	1		5				1											4,79
VKBA 3594	E	1		4		X		1									1		1,83
VKBA 3595	E	1		4	X			1									1		2,14
VKBA 3596	D	1						1				1							0,73
VKBA 3597	E	1		5		X		1									1		1,58
VKBA 3598	D	1				X		1				1							0,83
VKBA 3599	D	1				X		1				1							0,98
VKBA 3600 A	D	1																	0,64
VKBA 3601 A	H	1																	0,55
VKBA 3613	H	1						1				1							1,20
VKBA 3614	H	1						1				1					1		1,33
VKBA 3626	F	1	4	5					5										3,83
VKBA 3627	F	1	4	5		X			5										3,87
VKBA 3631	F	1	4	5		X			4										3,78



A



B



C



D



E



F



G



H

Tipos de rolamentos e componentes

2013

Linha leve



Designação	Tipo de rolamento	Qtd. de rolamento	Nº de furos para montagem	Nº de furos / prisioneiro	ABS Passivo	ABS Ativo	Arruela	Porca	Parafuso	Espaçador	Anel trava	Anel elástico	Retentor	O-Ring	Anel de junta	Cupilha	Calota	Graxa	Peso (kg)
VKBA 3632	F	1	4	5		X			5										3,88
VKBA 3637	D	1				X		1				1			1				0,77
VKBA 3639	H	1						1				1					1		0,67
VKBA 3640	H	1						1				1					1		1,26
VKBA 3642	H	1						1				1							1,35
VKBA 3643	F	1	4	5		X			5										3,58
VKBA 3644	E	1		5		X			1								1		2,45
VKBA 3645	D	1				X		1				1							1,67
VKBA 3656	E	1		5		X			1								1		2,13
VKBA 3657	D	1				X		1				1							0,71
VKBA 3658	D	1				X		1				1	2				1		0,49
VKBA 3659	E	1		4		X		1									1		1,89
VKBA 3664	H	1												1					1,04
VKBA 3667	E	1		5	X			1									1		2,45
VKBA 3668	D	1				X		1				1							1,05
VKBA 3670	F	1	4	5					4										3,62
VKBA 3680	H	1						1				1					1		0,81
VKBA 3681	F	1	4	5					4										3,62
VKBA 3682	D	1						1				1							0,67
VKBA 3683	D	1				X		1				1							1,03
VKBA 3689	H	1						1				1							1,22
VKBA 3690	H	1						1				1							1,66
VKBA 3693	E	1		5		X		1									1		1,76
VKBA 3698	E	1		5		X		1									1		2,34
VKBA 3712	G	1					1						2						0,61
VKBA 3724	E	1		5				1											2,53
VKBA 3728	E	1		4												1			1,35
VKBA 3729	D	1										1	1			1			0,70
VKBA 3730	D	1										1	2		1	1			0,68
VKBA 3731	E	1		4				1						1					1,14
VKBA 3740	A	1									1	1	2	4					0,84
VKBA 3775	G	1									1		2	1					0,76
VKBA 3781	E	1		5	X			1											2,38
VKBA 3782	E	1		4				1											1,82



J



K



L



M



N



O



P



Q



Tipos de rolamentos e componentes

Tipos de rolamentos e componentes

2013
Linha leve



Designação	Tipo de rolamento	Qtd. de rolamento	Nº de furos para montagem	Nº de furos / prisioneiro	ABS Passivo	ABS Ativo	Arruela	Porca	Parafuso	Espaçador	Anel trava	Anel elástico	Retentor	O-Ring	Anel de junta	Cupilha	Calota	Graxa	Peso (kg)
VKBA 3792	G	2											1			1			0,24
VKBA 3794	E	1		4				1											1,99
VKBA 3798	E	1		4	X			1											1,69
VKBA 3799	D	1						1				1	2						0,74
VKBA 3907	D	1										1				1			0,60
VKBA 3908	E	1		4	X			1											2,02
VKBA 3922	H	1										2	2						0,63
VKBA 3923	A	1									1		1						0,58
VKBA 3924	A	1									1		1						0,73
VKBA 3932	E	1		5	X			1											2,96
VKBA 3933	E	1		4				1											2,34
VKBA 3934	E	1		4				1											2,36
VKBA 3935	D	1						1				1	1						0,84
VKBA 3936	G	2											2						0,63
VKBA 3945	D	1						1				1							1,06
VKBA 3946	D	1						1				1							1,11
VKBA 3948	G	1					1						2						0,62
VKBA 3951	D	1						1				1							0,97
VKBA 3952	E	1		4	X			1											2,14
VKBA 3954	E	1		5	X			1											2,25
VKBA 3961	D	1				X		1				1							1,08
VKBA 3962	F	1	4	5		X													3,13
VKBA 3969	D	1										2	1						0,54
VKBA 3970	A	1									1		1						0,62
VKBA 3975 A	F	1	4	4		X													2,62
VKBA 3981	D	1										2				1			0,80
VKBA 3997	D	1										1				1			0,93
VKBA 4505	G	2					1						1				1	1	0,40
VKBA 4506	G	2											1			1		1	0,23
VKBA 4528 A	G	2											1			1		1	0,22
VKBA 4529 A	G	2					1						1			1		1	0,26
VKBA 4533	G	2											1				1	1	0,35
VKBA 4544 A	G	2											1			1		1	0,22
VKBA 4625 A	E	1		4															1,34



A



B



C



D



E



F



G



H

Tipos de rolamentos e componentes

2013

Linha leve



Designação	Tipo de rolamento	Qtd. de rolamento	Nº de furos para montagem	Nº de furos / prisioneiro	ABS Passivo	ABS Ativo	Arruela	Porca	Parafuso	Espaçador	Anel trava	Anel elástico	Retentor	O-Ring	Anel de junta	Cupilha	Calota	Graxa	Peso (kg)
VKBA 4687	G	2						1					1					1	0,51
VKBA 4701	G	2											1			1		1	0,33
VKBA 4736	D	1										1				1			0,60
VKBA 4751 A	E	1		5															1,41
VKBA 540	G	2					1	1					1	1					0,43
VKBA 542	G	2											1			2			0,28
VKBA 6500	E	1		4		X		1									1		2,05
VKBA 6525	L	1					1	1	5							1			1,85
VKBA 6526	L	1					1	1	5							1			1,85
VKBA 6527	L	1		5				1											7,07
VKBA 6528	L	1		5				1											7,04
VKBA 6532	F	1	4	5					5					1					3,76
VKBA 6533	F	1	4	5					5										3,75
VKBA 6540	D	1				X		1				1							0,78
VKBA 6543	J	1		5		X			1										2,80
VKBA 6546	E	1		4		X			5						1				1,98
VKBA 6547	E	1		4		X			5						1				1,66
VKBA 6549	H	1						1				1					1		0,88
VKBA 6565	F	1	4	5					5					1					3,62
VKBA 6578	D	1				X		1				1							1,00
VKBA 6582	F	1	4	5		X		1	4										3,39
VKBA 6584	F	1	4	5		X			4										3,70
VKBA 6602	F	1	4	5					5										3,81
VKBA 6625	F	1	4	3					5										2,32
VKBA 6627	F	1	4	3					5										2,39
VKBA 6632	D	1				X		1				1							1,07
VKBA 6633	F	1	4	4		X			4										3,01
VKBA 6649	E	1		4		X			5										1,93
VKBA 6650	E	1		5		x			1				1				1		2,19
VKBA 6711	F	1	4	5					4										5,12
VKBA 6802 A	E	1		4															1,67
VKBA 6803 A	E	1		4		X													1,72
VKBA 6805	D	1						1				1							1,14
VKBA 6806	E	1		4				1											1,95



J



K



L



M



N



O



P



Q



Tipos de rolamentos e componentes

Tipos de rolamentos e componentes

2013
Linha leve



Designação	Tipo de rolamento	Qtd. de rolamento	Nº de furos para montagem	Nº de furos / prisioneiro	ABS Passivo	ABS Ativo	Arruela	Porca	Parafuso	Espaçador	Anel trava	Anel elástico	Retentor	O-Ring	Anel de junta	Cupilha	Calota	Graxa	Peso (kg)
VKBA 6807	E	1		4	X			1											2,00
VKBA 6808	F	1	4	4															2,88
VKBA 6809	F	1	4	4		X													3,00
VKBA 6812	D	1										1				1			0,68
VKBA 6817	E	1		5	X			1											2,35
VKBA 6818	E	1		4	X			2											2,43
VKBA 6825 A	D	1				X													0,78
VKBA 6830	D	1				X		1				1							1,07
VKBA 6831 A	D	1																	0,84
VKBA 6834	E	1		4	X			1											1,95
VKBA 6839	E	1		4	X			1											1,99
VKBA 6841	E	1		4				1											1,92
VKBA 6857	E	1						1						1					1,99
VKBA 6858	E	1						1						1					1,99
VKBA 6863	E	1		5				1											2,80
VKBA 6872	E	1		5															2,75
VKBA 6873	E	1		5	X														2,92
VKBA 6874	F	1	4	5		X		1											3,52
VKBA 6875	F	1	4	5		X		1											3,45
VKBA 6885	F	1	4	5		X		1											2,74
VKBA 6888	E	1		4				1											1,67
VKBA 6889	F	1	4	5				1											3,54
VKBA 6891	D	1										1				1			0,96
VKBA 6897	E	1		5				1											1,92
VKBA 6905	F	1	4	5	X														3,43
VKBA 6916 A	D	1																	0,90
VKBA 6917 A	F	1	4	5		X													2,85
VKBA 6923	D	1										1				1			0,83
VKBA 6931	D	1						1				1							0,67
VKBA 6943	E	1		5	X			1											2,59
VKBA 6944	H	1						1				1	1						0,88
VKBA 6964	H	1									1		2	1					1,44
VKBA 6979	E	1		4				1											1,74
VKBA 6980	E	1		4	X			1											1,80



A



B



C



D



E



F



G



H

Tipos de rolamentos e componentes

2013

Linha leve



Designação	Tipo de rolamento	Qtd. de rolamento	Nº de furos para montagem	Nº de furos / prisioneiro	ABS Passivo	ABS Ativo	Arruela	Porca	Parafuso	Espaçador	Anel trava	Anel elástico	Retentor	O-Ring	Anel de junta	Cupilha	Calota	Graxa	Peso (kg)
VKBA 6991	E	1		5	X			1											2,39
VKBA 743	E	1		4				1											1,95
VKBA 7430 A	F	1	4	4															2,47
VKBA 7437	F	1	3	5		X		1											4,45
VKBA 7439	F	1	4	5		X		1											4,37
VKBA 7447	E	1		4		X		1											1,94
VKBA 7457	H	1										1				1			0,80
VKBA 7482	E	1		4	X			1											2,25
VKBA 7490	D	1				X		1				1							0,81
VKBA 757	D	1						1				1							0,95
VKBA 882	D	1						1				1							0,65
VKBA 909	D	1						1				1							1,03
VKBA 915	D	1						1				1				1			0,89
VKBA 926	G	2						2					1						0,46
VKBA 961	D	1						1				1	3						0,47
VKBA 966	E	1		6				1											1,22
VKBA 968	E	1		4				1											1,93
VKBA 969	H	1						1				1							0,54
VKBA 976	H	1						1				1							0,61



Tipos de rolamentos e componentes



J



K



L



M



N



O



P



Q





Prefixos, sufixos e abreviações

Prefixos e sufixos

2013



Linha leve

Prefixo	Significado
BA2D	Rolamento especial para polia tensora
BAH, BAHB, BA2B, FW, GRW	Rolamento especial para cubo de roda, primeira geração
BAF, BAFB	Rolamento especial para cubo de roda, segunda geração
BAR, BARB, BARD	Rolamento especial para cubo de roda, terceira geração
BB1, BB1B	Rolamento de uma carreira de esferas com dimensões fora da norma ISO, DGGB, linha 6000
BB1D	Rolamento rígido de esfera de uma carreira de esferas
BC1B	Rolamento especial de uma carreira de rolos cilíndricos
BD1B	Rolamento axial de esferas com dimensões fora da norma ISO
BK, CEK, CK, F, G, HM, JL, K, LM, M, T, U	Rolamento de rolos cônicos, série em polegadas
BT1, BT1B	Rolamento especial de uma carreira de rolos cônicos
BTH, BTHB, BT2B	Rolamento de duas carreiras de rolos cônicos, especial para cubo de roda
N	Rolamento de rolos cilíndricos, com duas flanges no anel ext. e não possui flanges no anel int.
NJ	Rolamento de rolos cilíndricos, com duas flanges no anel ext. e uma no anel int.
NUP	Rolamento de rolos cilíndricos, com quatro flanges, sendo uma removível
VKBA	Kit de rolamento de roda
VKC	Rolamentos e mancais de embreagens
VKCH	Atuador Hidráulico / Cilindro Mestre / Cilindro Escravo / Componentes Hidráulicos
VKD	Rolamento de suspensão
VKDA, VKDC	Rolamento da suspensão + componentes adicionais
VKM	Polias e tensionadores de correia
VKPA	Bomba d'água (com carcaça)
VKPC	Bomba d'água (sem carcaça)
VKY	Componente de direção, Terminal / Artic. Axial / Braço Auxiliar / Braço Pitman
VKDS	Componente de suspensão, Pivô / Braço Oscilante / Bandeja / Bieleta
VKJP	Kits de reparo para juntas homocinéticas
VKJA	Homocinética (Junta Fixa / Deslizante)
VKJC	Semi-Eixo (Completo)
VKT	Rolamento de transmissão
VKUA	Cruzeta

Sufixo	Significado
/2	Tolerância mais estreita para altura em rolam. de rolos cônicos (polegadas)
A, AA, AAE, AB, ABB, AC, AD, B, BA, BB, BE, C, CE, D, DE, DB, E, F	Desenho interno modificado
C2	Folga interna do rolamento menor que a Normal
C3	Folga interna do rolamento maior que a Normal
C3H	Folga radial igual a metade superior da folga C3
C4	Folga interna do rolamento maior que a C3
CL7A, CL7C	Qualidade SKF para rolamentos de pinhão
CRK	Rolamento especial da caixa de redução da kombi
E, EC	Rolamento com corpos rolantes maiores ou em maior quantidade
GJN	Graxa para uma faixa de temperatura de -30 até 150 °C
HT22B	Graxa para alta temperatura
J2	Rolamento com maior número de rolos
N	Ranhura para o anel de retenção no anel externo

Prefixos e sufixos

2013



Linha leve

Sufixo	Significado
NR	Ranhura para o anel de retenção no anel externo, com o anel de retenção apropriado
Q, QE6	Rolamento com giro mais silencioso
RS1	Placa de vedação de um lado do rolamento
2RS1	Placa de vedação de ambos os lados do rolamento com reforço de aço laminado
RSH	Placa de vedação de um lado do rolamento (substitui a placa de vedação RS1)
2RSH	Placa de vedação de ambos os lados do rolamento (substitui a placa de vedação 2RS1)
RSL	Placa de vedação de de baixo atrito um lado do rolamento (substitui a placa de vedação de baixo atrito RZ)
2RSL	Placa de vedação de Baixo Atrito (substitui a placa de vedação 2RZ)
S	Varição dimensional em relação ao cone normal
TN	Gaiola de nylon moldada por injeção
TN8, TN9	Gaiola de poliamida 6.6 reforçada com fibra de vidro
VB015	Rolamento para aplicações especiais
VB034	Tolerâncias especiais para o chanfro do anel externo
VC027	Geometria de pista melhorada
VE236	Grau de osculação e folga especial
VK108, VK141	Código do cliente gravado na embalagem do rolamento
VQ045	Corpos rolantes com qualidade especial
VT192, VT200, VT219	Rolamento lubrificado com quantidade de graxa diferente da normal
X	As dimensões máximas foram alteradas para atenderem aos padrões ISO
Z	Placa de proteção sem contato de um lado do rolamento
ZZ	Placas de proteção de aço laminado estampado em ambos os lados do rolamento



Abreviações

2013



Linha leve

Tabela de abreviações

2WD	Tração 2 rodas
4WD	Tração 4 rodas
AC	Ar Condicionado
Alt.	Alternador
Auto	Automático
AWD	Tração integral
CH	Chassi
Cil.	Cilindros
Compr.	Comprimento
DE	Direção Elétrica
DH	Direção Hidráulica
Diant.	Dianteiro
Dimens.	Dimensões
Dir.	Direito
DM	Direção Mecânica
Esq.	Esquerdo
Ext.	Externo
FWD	Tração dianteira
Gas.	Gasolina
HBU1	Rolamento primeira geração
HBU1T	Rolamento primeira geração Cônico
HBU2	Rolamento segunda geração
Hidr.	Hidráulico
Inf.	Inferior
Int.	Interno

Tabela de abreviações

Interm.	Intermediário
L	Lagura da polia
Man.	Manual
Mec.	Mecânico
Mod.	Modelo
Mot.	Motor
∅	Diâmetro
Refri.	Refrigerado
Rol.	Rolamento
RWD	Tração traseira
Sincr.	Sincronismo
Sup.	Superior
Susp.	Suspensão
T1	Trava Interna
T2	Trava Externa
T3	Trava Intermediária
Term.	Terminal
Tras.	Traseiro
TRB	Rolamento de rolos cônicos
Veloc.	Velocidade
Ver.	Versão
VKJA (A B D)	Nº de estrias externa / Nº de estrias interna / Diâmetro externo (taça/sino)
VKJC (A B C L)	Nº de estrias externa / Nº de estrias interna / Nº de estrias (Câmbio) / Comprimento
VKJP (D C L)	Diâmetro maior / Diâmetro menor / Comprimento

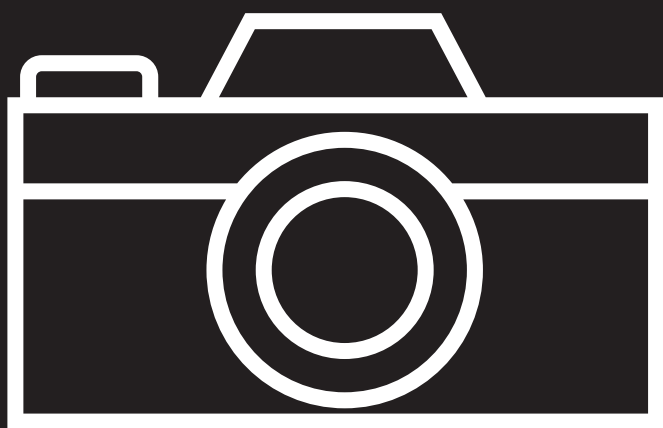

+

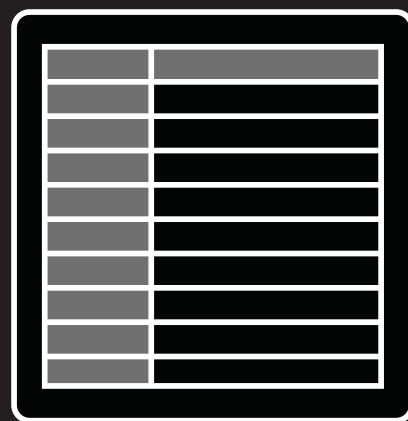

Fotos e tabelas





Atuadores e componentes hidráulicos para sistema de embreagens

Atuadores hidráulicos

2013



Linha leve

VKCH 3102



VKCH 4723



VKCH 4724



VKCH 4725



VKCH 4726



VKCH 4727



VKCH 4728



VKCH 4729



VKCH 4730



VKCH 4730



VKCH 4731



VKCH 4732



VKCH 4733



VKCH 4734



VKCH 4735



VKCH 4737



VKCH 4738



VKCH 4739



VKCH 4740



VKCH 4741



VKCH 4742



VKCH 4743



VKCH 4744



VKCH 4745



VKCH 4746



VKCH 4747



VKCH 4748



VKCH 4749



VKCH 4750



VKCH 4844



Atuadores e componentes hidráulicos para sistema de embreagens

Atuadores hidráulicos

2013
Linha leve



VKCH 4889 	VKCH 4890 	VKCH 4891 	VKCH 4892 	VKCH 4893 
VKCH 4894 	VKCH 4896 	VKCH 4897 	VKCH 4898 	VKCH 15032 
VKCH 19030 	VKCH 22056 	VKCH 23027 	VKCH 25017 	VKCH 101008 
VKCH 101080 	VKCH 101097 	VKCH 101125 	VKCH 101126 	VKCH 101128 
VKCH 101153 	VKCH 150310 	VKCH 151017 	VKCH 151045 	VKCH 151056 
VKCH 151065 	VKCH 151103 	VKCH 151112 	VKCH 151127 	VKCH 190054 



Atuadores e componentes hidráulicos para sistema de embreagens

Atuadores hidráulicos

2013



Linha leve

VKCH 1503901



VKCH 1503902



VKCH 3605234



VKCH 19013741



Atuadores e componentes hidráulicos para sistema de embreagens



Bombas d'água

Bombas d'água

2013



Linha leve

VKPA 83650



VKPA 84623



VKPC 4548



VKPC 4551



VKPC 4556



VKPC 4559



VKPC 4561



VKPC 4563



VKPC 4567



VKPC 4568



VKPC 4570



VKPC 4571



VKPC 4573



VKPC 4575



VKPC 4576



VKPC 4578



VKPC 4580



VKPC 4582



VKPC 4583



VKPC 4585



VKPC 4586



VKPC 4589



VKPC 4591



VKPC 4601



VKPC 4602



VKPC 4604



VKPC 4896



VKPC 4897



VKPC 4899



VKPC 4904



Bombas d'água

Bombas d'água

2013



Linha leve

VKPC 81210 A



VKPC 81220



VKPC 81310



VKPC 81400



VKPC 81401 A



VKPC 81401 AD



VKPC 81402



VKPC 81408 A



VKPC 81411 A



VKPC 81611



VKPC 81620 A



VKPC 81802



VKPC 82131 A



VKPC 82173 A



VKPC 82208 A



VKPC 81269



VKPC 82230 A



VKPC 82245 A



VKPC 82246 A



VKPC 82251 A



VKPC 82441 A



VKPC 82645 A



VKPC 82646 A



VKPC 82647



VKPC 82652



VKPC 82660



VKPC 83205



VKPC 83420 A



VKPC 83428



VKPC 83430



Bombas d'água

Bombas d'água

2013



Linha leve

VKPC 83434



VKPC 83615



VKPC 83635



VKPC 83636



VKPC 83637



VKPC 83644



VKPC 83810



VKPC 83811



VKPC 84131 A



VKPC 84132 A



VKPC 84215 A



VKPC 84406 A



VKPC 84407



VKPC 84415 A



VKPC 84419 A



VKPC 84425 A



VKPC 84622



VKPC 85093 A



VKPC 85206 A



VKPC 85211 A



VKPC 85303



VKPC 85304



VKPC 85308



VKPC 85312



VKPC 85400 A



VKPC 85407



VKPC 85409 A



VKPC 85611 A



VKPC 86206 A



VKPC 86212

































Bombas d'água

Bombas d'água

2013
Linha leve



VKPC 86215 	VKPC 86217 	VKPC 86305 	VKPC 86413 A 	VKPC 86415 A 
VKPC 86416 A 	VKPC 86602 A 	VKPC 86618 	VKPC 86810 	VKPC 88200 
VKPC 88203 	VKPC 88617 	VKPC 88622 	VKPC 88850 	VKPC 91416 
VKPC 91607 A 	VKPC 91613 	VKPC 91813 	VKPC 91822 	VKPC 92935 
VKPC 93000 	VKPC 93411 	VKPC 93415 	VKPC 93601 	VKPC 93603 
VKPC 93604 	VKPC 93606 	VKPC 93608 	VKPC 93613 	VKPC 94002 



Bombas d'água

Bombas d'água

2013



Linha leve

VKPC 94424



VKPC 94425



VKPC 94602



VKPC 94603



VKPC 94619



VKPC 94628



VKPC 95005



VKPC 95007



VKPC 95008



VKPC 95405



VKPC 95424



VKPC 95612



VKPC 95800



VKPC 95852



VKPC 95854



VKPC 95857



VKPC 95870



VKPC 95879



VKPC 96001



VKPC 96212



VKPC 96402



VKPC 96403



VKPC 96405



VKPC 96411



VKPC 98001



VKPC 99407



Bombas d'água



Cruzetas e rolamentos para caixa de transmissão

Cruzetas e caixa de transmissão

2013



Linha leve

VKUA 4550 A



VKUA 4554 A



VKUA 4555 A



VKUA 4565 A



VKUA 4577 A



VKT 1000



Cruzetas e rolamentos para caixa de transmissão



Juntas homocinéticas e semieixos

Juntas homocinéticas fixas e deslizantes

2013



Linha leve

Designação	ABS	A	B	C mm	D mm	Figura	Trava
VKJA 3001	45	33	30	53, 0	88	13	1
VKJA 3002	45	38	27	59,5	98	13	1
VKJA 3011	-	36	30	52,8	90	11	1
VKJA 3065	44	25	25	52	90	4	2
VKJA 3068	-	25	25	51	90	4	2
VKJA 3069	-	25	28	59	98	4	2
VKJA 3072	-	25	25	59	89	4	2
VKJA 3075	-	25	26	59	91	4	3
VKJA 3083	44	25	28	56	98	4	2
VKJA 3154	-	25	25	52	90	4	2
VKJA 3165	-	25	22	51	80	4	3
VKJA 3166	-	22	21	51	76	4a	3
VKJA 3170	-	25	24	51	85	4	3
VKJA 3228	-	22	22	51	80	4	3
VKJA 41000 A	-	22	28	52	81	15	2
VKJA 41001 A	-	22	22	52	81	4	2
VKJA 41002 A	-	24	30	46	81	4	1
VKJA 41003 A	-	25	25	52	90	4a	1
VKJA 41004 A	-	25	30	56	87	4	1
VKJA 41005 A	-	25	30	56	90	4	1
VKJA 41006 A	-	22	20	52	81	4	2
VKJA 41007 A	-	22	30	51	90	4	1
VKJA 41008 A	-	22	30	51	81	4	1
VKJA 41009 A	-	22	28	51	81	5	3
VKJA 41010 A	-	25	20	56	81	4	2
VKJA 41011 A	-	25	22	56	81	5	2
VKJA 41012 A	-	25	21	53	81	9	3
VKJA 41013 A	-	22	22	51	81	9	2
VKJA 41014 A	-	22	20	47	81	9	2
VKJA 41015 A	-	24	30	45	81	3b	2
VKJA 41016 A	-	22	30	51	81	4	2
VKJA 41017 A	-	20	20	43	81	5	2
VKJA 41018 A	-	22	20	48	81	9	2
VKJA 41019 A	-	23	30	55	83	4	1
VKJA 41020 A	-	22	20	52	81	5	2
VKJA 41021 A	-	33	25	52	90	8	2
VKJA 41022 A	-	23	22	54	83	4	2
VKJA 41023 A	-	22	30	51	81	4	1
VKJA 41024 A	-	22	22	52	81	6	2
VKJA 41025 A	-	25	27	56,3	87	4a	1
VKJA 41026 A	-	21	22	50	81	-	1
VKJA 41027 A	-	25	20	56,5	81	4	3
VKJA 41028 A	-	22	20	45	81	5	2
VKJA 41029 A	-	33	25	52	90	14a	2
VKJA 41030 A	-	33	25	52	90	9	2

Juntas homocinéticas fixas e deslizantes

2013

Linha leve



Designação	ABS	A	B	C mm	D mm	Figura	Trava
VKJA 41031 A	-	22	30	51	90	4	1
VKJA 41032 A	-	36	30	53	91	5	1
VKJA 41033 A	-	21	22	46,3	81	4	1
VKJA 41034 A	-	35	45	70	115	5	1
VKJA 41035 A	-	28	39	63	100	5	1
VKJA 41036 A	-	24	28	57	77	4	1
VKJA 41037 A	-	-	-	-	-	-	-
VKJA 48000 A	-	-	33	-	94	-	-
VKJA 48001 A	-	22	28	-	83	-	-
VKJA 48002 A	-	-	28	-	94	-	-
VKJA 48003 A	-	-	33	-	100	-	-
VKJA 48005 A	-	22	22	-	83	-	-
VKJA 48006 A	-	-	33	-	94	-	-
VKJA 48007 A	-	-	33	-	100	-	-
VKJA 48008 A	-	-	33	-	100	-	-
VKJA 5143	44	28	26	56	91	3	1
VKJA 5313	48	25	34	55,7	90	11a	1
VKJA 5314	-	25	23	55,7	90	11a	1
VKJA 5329	48	25	39	59	100	11a	1
VKJA 5333	29	25	34	59	90	11a	1
VKJA 5338	51	28	27	67	98	4	1
VKJA 5341	-	21	21	48,8	76	4a	1
VKJA 5344	51	28	36	64,5	101	11	1
VKJA 5345	-	25	34	58,3	86	11a	1
VKJA 5346	-	25	22	58,7	80	11a	1
VKJA 5348	-	28	34	58,4	86	11a	1
VKJA 5358	29	25	34	58,5	86	11a	1
VKJA 5360	48	25	22	58,5 0	99	11a	1
VKJA 5364	-	21	22	48,6 0	79	4a	1
VKJA 5371	-	21	28	49, 0	81	4a	2
VKJA 5380	44	23	35	57,4	95	11	1
VKJA 5533	-	23	18	44	65	5	3
VKJA 5534	-	28	32	60	93	1	3
VKJA 5535	50	28	32	60	93	1	3
VKJA 5539	-	25	23	54	84	5	3
VKJA 5560	-	26	30	55	80	4	3
VKJA 5562	-	25	21	49	72	3	3
VKJA 5570	50	26	28	55	80	3	3
VKJA 5576	-	26	27	56	90	5	1
VKJA 5600	48	26	23	56	86	5	1
VKJA 5640	-	26	19	44	69	12	3
VKJA 5642	-	23	19	44	68	5	3
VKJA 5648	38	25	19	50	68	5	3
VKJA 5899	-	25	29	52	72	-	-
VKJA 5901	-	27	30	52	76	-	-

Juntas homocinéticas fixas e deslizantes

2013



Linha leve

Designação	ABS	A	B	C mm	D mm	Figura	Trava
VKJA 5905	-	26	30	48	83	-	-
VKJA 5906	-	26	29	48	79	-	-
VKJA 8001	-	-	33	-	100	5	1
VKJA 8002	-	-	33	-	94	5	1
VKJA 8005	-	-	28	-	108	5	1
VKJA 8017	-	-	33	-	92	5	1
VKJA 8080	-	-	25	-	100	5	1
VKJA 8081	-	-	25	-	100	5	1

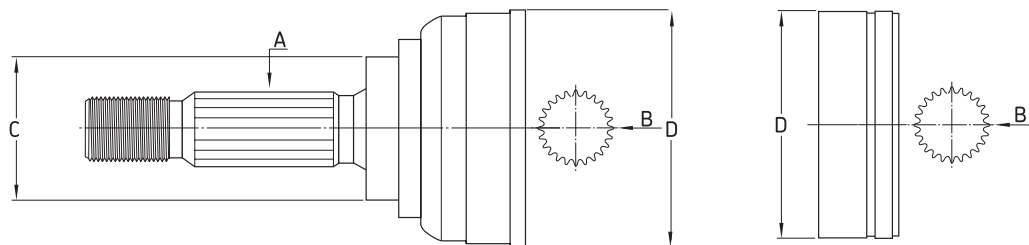

Trava T1

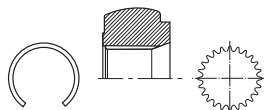

Trava interna

Trava T2

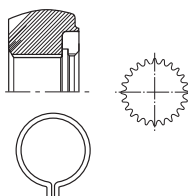

Trava externa

Trava T3

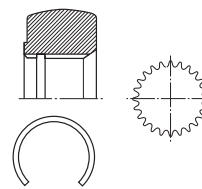

Trava intermediária

Juntas homocinéticas fixas e deslizantes

2013



Linha leve

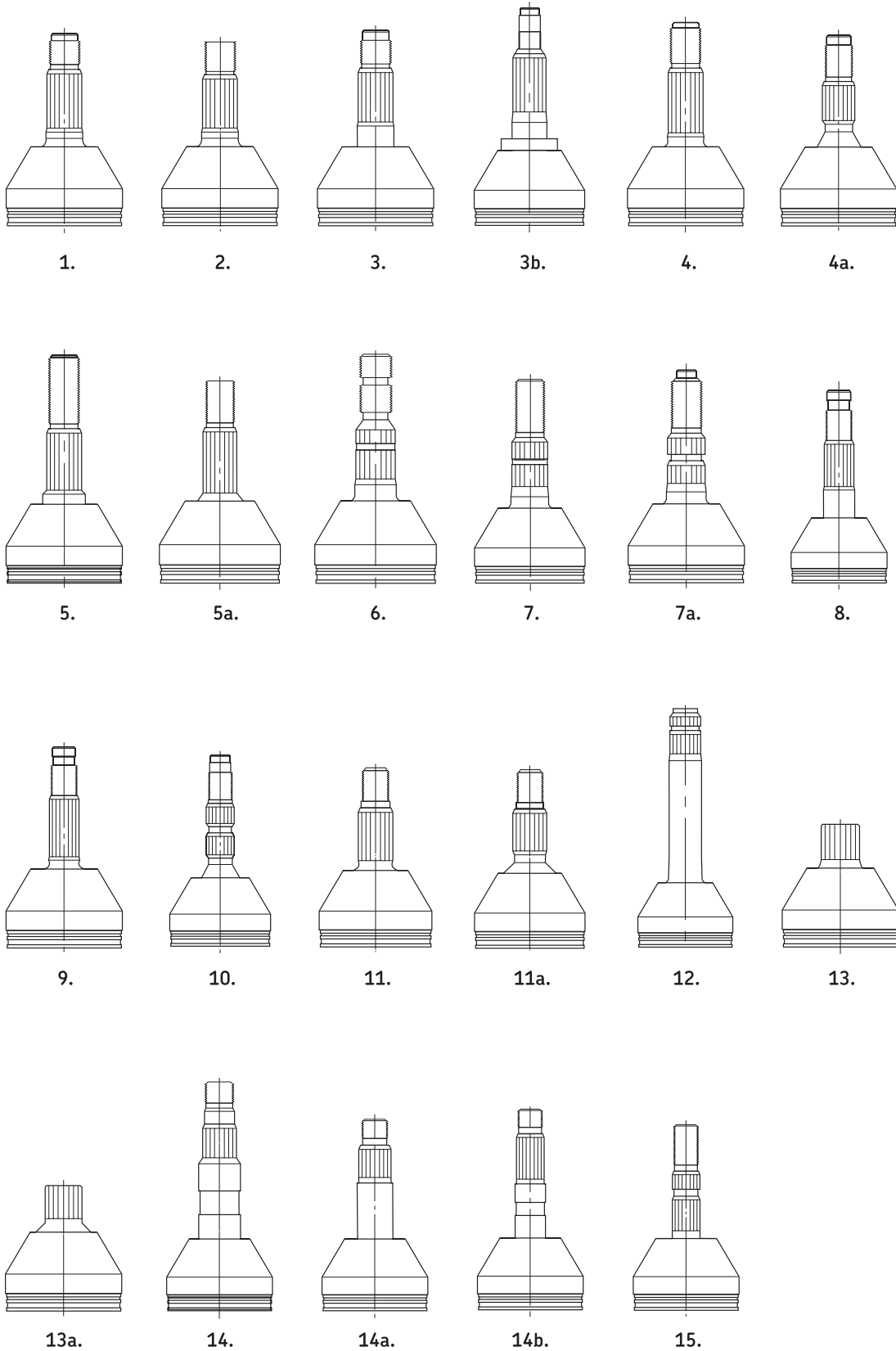

Juntas homocinéticas fixas e deslizantes

Semieixos

2013



Linha leve

Designação	ABS	A	B	C mm	D mm	E mm	L mm	Figura
VKJC 1025	45	33	-	-	88	108	611	14
VKJC 1026	45	33	-	-	88	108	635	14
VKJC 1032	-	36	-	-	81	92	554	14
VKJC 1033	-	36	-	-	81	92	822	14
VKJC 1098	-	36	-	-	90	100	820	10
VKJC 1283	26	21	-	-	86	-	626	7
VKJC 1424	44	25	-	-	90	100	-	10
VKJC 1426	-	25	-	-	90	100	485	10
VKJC 1800	-	25	-	-	89	100	490	10
VKJC 2896	-	21	-	-	86	79	718	20
VKJC 3226	-	25	-	25	91	86	-	10
VKJC 3603	-	25	-	-	87	-	595	16
VKJC 3627	48	21	-	22	79	77	612	3
VKJC 3722	48	21	-	-	79	-	604	3
VKJC 3751	-	21	-	22	79	77	612	3
VKJC 3754	29	25	-	22	84	72	592	3
VKJC 3825	-	28	-	-	98	-	702	5
VKJC 3892	-	25	-	24	90	81	593	5
VKJC 3902	-	25	-	-	79	-	599	-
VKJC 3905	48	25	-	-	79	-	599	-
VKJC 3942	54	35	-	41	115	104	762	3
VKJC 3976	29	25	-	24	88	81	586	5
VKJC 4223	48	21	-	24	90	81	604	5
VKJC 4224	29	25	-	-	88	-	586	5
VKJC 43000	-	22	-	-	78	94	603	10
VKJC 43001	-	22	-	-	78	94	633	10
VKJC 4318	48	21	-	22	79	77	887	4
VKJC 4335	-	21	-	22	79	77	887	4
VKJC 4338	29	25	-	22	84	72	865	4
VKJC 4365	-	25	-	-	79	-	-	-
VKJC 4475	29	25	-	24	88	81	867	6
VKJC 4485	48	25	-	-	79	-	-	-
VKJC 4488	48	21	-	24	90	81	903	6
VKJC 4916	-	35	-	41	115	104	1084	6
VKJC 5138	-	21	-	21	79	-	653	5
VKJC 5181	48	25	-	24	88	81	621	5
VKJC 5182	48	25	-	24	88	81	614	5
VKJC 5263	-	21	-	21	79	-	841	5
VKJC 5303	-	25	-	24	90	81	867	6
VKJC 5330	48	25	-	24	88	81	895	6
VKJC 5444	45	38	-	-	98	130	601	15
VKJC 5471	45	38	-	-	98	130	621	15
VKJC 6170	-	36	-	-	90	100	549	10
VKJC 6260	-	26	-	-	83	125	556	-
VKJC 6262	-	26	-	-	76	123	553	-

Semieixos

Designação	ABS	A	B	C mm	D mm	E mm	L mm	Figura
VKJC 6972	-	26	-	26	83	79	628	-
VKJC 6973	-	26	-	26	76	76	625	-
VKJC 6995	-	25	-	22	87	72	865	6
VKJC 7019	51	28	-	39	98	82	1120	6
VKJC 7112	-	28	-	-	90	86	555	-
VKJC 7223	-	28	-	25	90	86	628	-
VKJC 7515	-	27	-	25	76	76	805	-
VKJC 7518	-	25	-	25	69	73	800	-
VKJC 8149	-	-	-	-	-	-	761	-
VKJC 8150	-	-	-	-	-	-	682	-

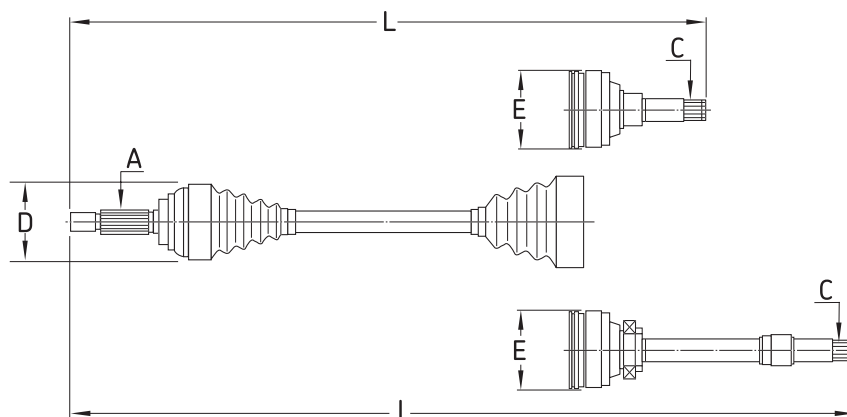
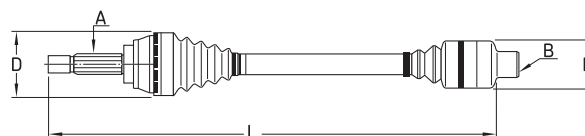
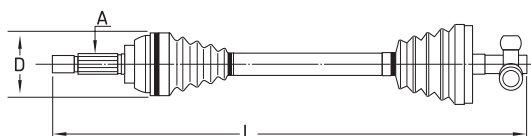
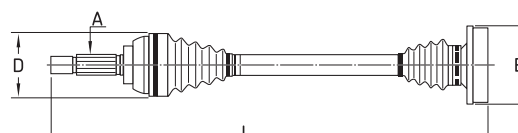

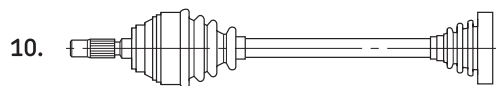
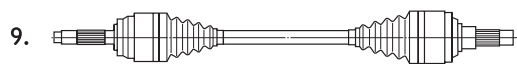
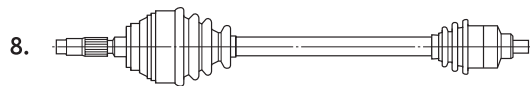
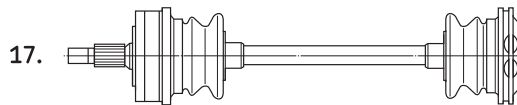
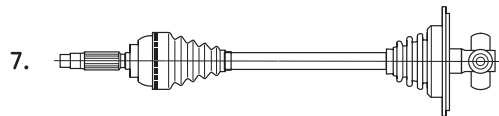
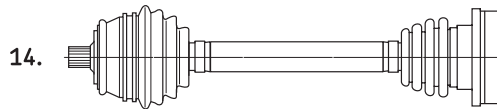
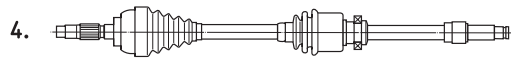
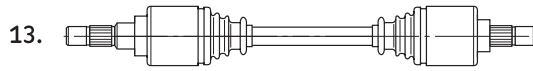
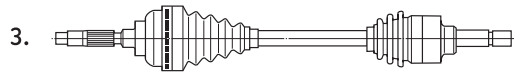
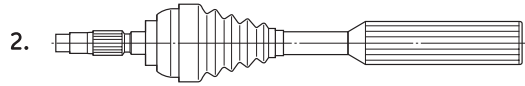
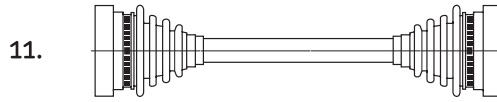
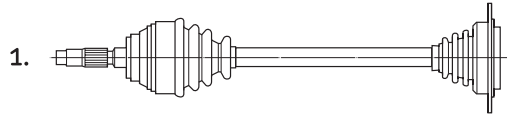



Kits de reparo para homocinéticas

Kits de reparo para homocinética

2013

Linha leve



VKJP 1002



VKJP 1010



VKJP 1014



VKJP 1016



VKJP 1036



VKJP 1038



VKJP 1044



VKJP 1046



VKJP 1048



VKJP 1055



VKJP 1061



VKJP 1063



VKJP 1074



VKJP 1076



VKJP 1079



VKJP 1080



VKJP 1085



VKJP 1094



VKJP 1095



VKJP 1098



VKJP 1099



VKJP 1100



VKJP 1103



VKJP 1109



VKJP 1116



VKJP 1120



VKJP 1127



VKJP 1133



VKJP 1140



VKJP 1146



Kits de reparo para homocinética

Kits de reparo para homocinética

2013

Linha leve



<p>VKJP 3005</p>	<p>VKJP 3017</p>	<p>VKJP 3026</p>	<p>VKJP 3037</p>	<p>VKJP 3043</p>
<p>VKJP 3065</p>	<p>VKJP 3067</p>	<p>VKJP 3068</p>	<p>VKJP 3073</p>	<p>VKJP 3090</p>
<p>VKJP 3106</p>	<p>VKJP 3112</p>	<p>VKJP 3160</p>	<p>VKJP 6004</p>	<p>VKJP 6106</p>
<p>VKJP 8005</p>	<p>VKJP 8034</p>	<p>VKJP 8037</p>	<p>VKJP 8054</p>	<p>VKJP 8056</p>
<p>VKJP 8059</p>	<p>VKJP 8068</p>	<p>VKJP 8081</p>	<p>VKJP 14846</p>	<p>VKJP 14848</p>
<p>VKJP 14849</p>	<p>VKJP 14850</p>	<p>VKJP 14852</p>	<p>VKJP 14853</p>	<p>VKJP 14854</p>



Kits de reparo para homocinética

Kits de reparo para homocinética

2013

Linha leve



VKJP 14855



VKJP 14856



VKJP 14857



VKJP 14861



VKJP 14864



VKJP 14866



VKJP 14868



VKJP 14872



VKJP 14874



VKJP 14876



VKJP 14879



VKJP 14880



VKJP 14882



VKJP 14885



VKJP 84847



VKJP 84851



VKJP 84859



VKJP 84860



VKJP 84862



VKJP 84863



VKJP 84865



VKJP 84867



VKJP 84869



VKJP 84870



VKJP 84871



VKJP 84873



VKJP 84875



VKJP 84877



VKJP 84878



VKJP 84881



Kits de reparo para homocinética

Kits de reparo para homocinética

2013
Linha leve



VKJP 84883 A



VKJP 84887



VKJP 84888



Kits de reparo para homocinética

Kits de reparo

2013



Linha leve

Designação	D mm	C mm	L mm
VKJP 1002	78	20	103
VKJP 1010	100	29	147
VKJP 1014	82	23	97
VKJP 1016	78	26	114
VKJP 1036	76	22	90
VKJP 1038	82	24	138
VKJP 1044	74	31	111
VKJP 1046	96	29	145
VKJP 1048	78	21	86
VKJP 1055	98	28	120
VKJP 1061	66	18	83
VKJP 1063	68	20	80
VKJP 1074	76	34	114
VKJP 1076	83	28	107
VKJP 1079	82	33	143
VKJP 1080	76	32	109
VKJP 1085	81	23	96
VKJP 1094	110	33	160
VKJP 1095	86	36	119
VKJP 1098	87	28	117
VKJP 1099	88	28	140
VKJP 1100	83	23	145
VKJP 1103	51	31	76
VKJP 1109	73	21	88
VKJP 1116	63	18	82
VKJP 1120	82	22	126
VKJP 1127	86	25	96
VKJP 1133	74	22	85
VKJP 1140	92	24	84
VKJP 1146	92	24	84
VKJP 1146	74	21	88
VKJP 14846	76	20	84
VKJP 14848	70	21	100
VKJP 14849	75	20	81
VKJP 14850	87	47	138
VKJP 14852	84	22	84
VKJP 14853	79	19	104
VKJP 14854	77	23	88
VKJP 14855	83	22	84
VKJP 14856	76	20	116
VKJP 14857	78	22	104
VKJP 14861	67	21	104
VKJP 14864	80	17	111
VKJP 14866	87	27	145
VKJP 14868	63	27	136

Kits de reparo

2013



Linha leve

Designação	D mm	C mm	L mm
VKJP 14872	75	23	113
VKJP 14874	78	23	100
VKJP 14876	88	27	124
VKJP 14879	60	26	102
VKJP 14880	60	26	102
VKJP 14882	51	24	81
VKJP 14885	95	33	146
VKJP 3005	90	24	90
VKJP 3017	83	22	79
VKJP 3026	80	22	83
VKJP 3035	78	23	110
VKJP 3037	83	23	114
VKJP 3039	92	24	85
VKJP 3043	95	24	150
VKJP 3065	85	23	89
VKJP 3067	90	22	98
VKJP 3068	88	23	101
VKJP 3073	82	20	105
VKJP 3090	79	24	89
VKJP 3106	67	19	85
VKJP 3112	86	25	112
VKJP 3160	95	29	112
VKJP 6004	100	36	120
VKJP 6009	65	21	95
VKJP 6103	91	21	97
VKJP 6106	100	21	100
VKJP 8005	108	24	120
VKJP 8034	76	34	100
VKJP 8037	62	28	83
VKJP 8054	65	20	97
VKJP 8056	76	22	93
VKJP 8059	85	28	80
VKJP 8068	61	24	100
VKJP 8081	74	28	88
VKJP 84847	78	30	89
VKJP 84851	57	21	82
VKJP 84859	74	21	83
VKJP 84860	57	24	100
VKJP 84862	65	22	97
VKJP 84863	73	30	110
VKJP 84865	74	23	112
VKJP 84867	52	21	82
VKJP 84869	52	21	82
VKJP 84870	54	20	94
VKJP 84871	78	30	89



Kits de reparo

Kits de reparo

2013



Linha leve

Designação	D mm	C mm	L mm
VKJP 84873	73	30	110
VKJP 84875	73	19	85
VKJP 84877	64	35	96
VKJP 84878	57	24	92
VKJP 84881	57	21	93
VKJP 84883 A	73	30	110

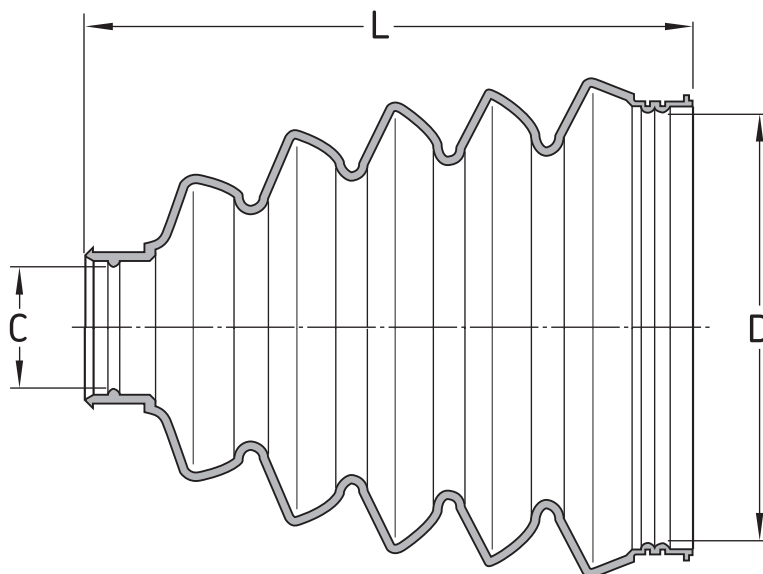

Kits de reparo

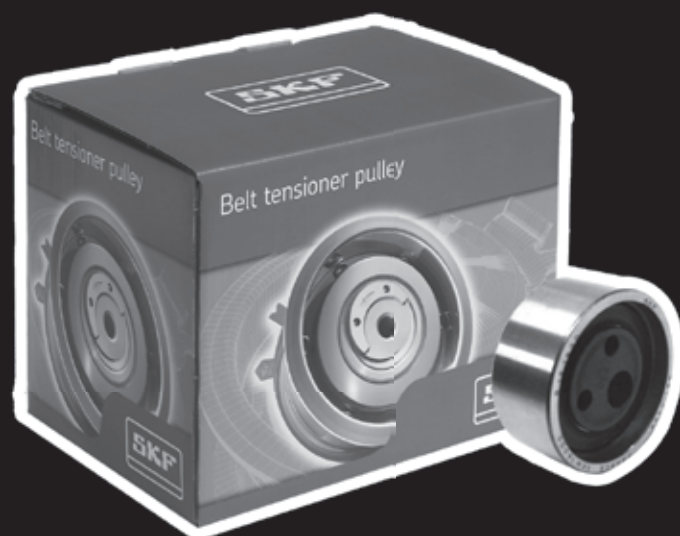

Polias e tensores de correias

Polias e tensores de correias

2013



Linha leve

VKM 4592



VKM 4594



VKM 4597



VKM 4599



VKM 4611



VKM 4614



VKM 4617



VKM 4752



VKM 4753



VKM 4754



VKM 4756



VKM 4758



VKM 4759



VKM 4760



VKM 4761



VKM 4762



VKM 4766



VKM 4767



VKM 4773



VKM 4774



VKM 4775



VKM 4776



VKM 4777



VKM 4778



VKM 4779



VKM 4780



VKM 4781



VKM 4786



VKM 4787



VKM 4789

































Polias e tensores de correias

Polias e tensores de correias

2013
Linha leve



VKM 4790 	VKM 4791 	VKM 4792 	VKM 4793 	VKM 4794 
VKM 4797 	VKM 4799 	VKM 4801 	VKM 4802 	VKM 4803 
VKM 4804 	VKM 4805 	VKM 4806 	VKM 4807 	VKM 4808 
VKM 4810 	VKM 4812 	VKM 4813 	VKM 4817 	VKM 4818 
VKM 4819 	VKM 4822 	VKM 4823 A 	VKM 4824 A 	VKM 4834 
VKM 4835 	VKM 4836 	VKM 4837 	VKM 4838 	VKM 4839 



Polias e tensores de correias

Polias e tensores de correias

2013



Linha leve

VKM 4840



VKM 4841



VKM 4842



VKM 4845



VKM 4897



VKM 4898



VKM 4899



VKM 4900



VKM 4901



VKM 4902



VKM 4903



VKM 4904



VKM 4905



VKM 4906



VKM 4907



VKM 4908



VKM 4909



VKM 4912



VKM 4913



VKM 4914



VKM 4915



VKM 4916



VKM 4917



VKM 4918



VKM 4919



VKM 4920



VKM 4922



VKM 4923



VKM 4924



VKM 4928

































Polias e tensores de correias

Polias e tensores de correias

2013
Linha leve



VKM 4934 	VKM 4936 	VKM 4937 	VKM 4938 	VKM 4939 
VKM 4940 	VKM 4941 	VKM 4943 	VKM 4944 	VKM 4945 
VKM 4946 	VKM 4964 	VKM 4965 	VKM 11000 H 	VKM 11008 
VKM 11020 	VKM 11021 	VKM 11106 L 	VKM 11107 L 	VKM 11113 
VKM 11115 	VKM 11116 	VKM 11201 	VKM 11202 	VKM 11207 
VKM 11220 	VKM 11222 	VKM 11269 	VKM 11300 	VKM 12005 



Polias e tensores de correias

Polias e tensores de correias

2013



Linha leve

VKM 12101



VKM 12172



VKM 12173



VKM 12200 H



VKM 12201 L



VKM 12227



VKM 12242



VKM 12277



VKM 12299 H



VKM 12541



VKM 13100



VKM 13132



VKM 13210



VKM 13211



VKM 13214



VKM 13218



VKM 13234



VKM 13253



VKM 13256



VKM 13263 L



VKM 13300



VKM 13902



VKM 14210



VKM 15121 L



VKM 15202 L



VKM 15211



VKM 15216 L



VKM 15260



VKM 15402 L



VKM 16000































Polias e tensores de correias

Polias e tensores de correias

2013



Linha leve

VKM 16020 L 	VKM 16040 	VKM 16101 H 	VKM 16112 H 	VKM 16200 
VKM 16204 	VKM 16503 	VKM 16550 A 	VKM 16602 	VKM 16604 
VKM 18200 	VKM 18400 	VKM 18600 	VKM 21004 	VKM 21115 
VKM 21120 H 	VKM 21122 H 	VKM 21201 	VKM 21202 	VKM 21203 
VKM 21147 	VKM 21220 	VKM 21269 	VKM 21302 	VKM 22174 
VKM 22177 	VKM 22242 A 	VKM 22380 	VKM 22385 	VKM 22540 



Polias e tensores de correias

Polias e tensores de correias

2013



Linha leve

VKM 23130



VKM 23213



VKM 23214



VKM 23218



VKM 23230



VKM 23256



VKM 23300



VKM 23900



VKM 23901



VKM 24210 H



VKM 24211



VKM 25150 H



VKM 25152 H



VKM 25211



VKM 25212



VKM 25213 H



VKM 25224



VKM 26101 H



VKM 26102 H



VKM 26125



VKM 26310



VKM 26602



VKM 28400



VKM 31004



VKM 31011 L



VKM 31015 L



VKM 31060



VKM 32001



VKM 32002



VKM 32005 H



Polias e tensores de correias

Polias e tensores de correias

2013



Linha leve

VKM 32007 	VKM 32009 	VKM 32015 	VKM 32022 	VKM 32023
VKM 32026 	VKM 32030 	VKM 32082 	VKM 32083 	VKM 32242
VKM 32243 	VKM 33003 	VKM 33012 	VKM 33014 	VKM 33015
VKM 33016 	VKM 33021 	VKM 33022 	VKM 33023 	VKM 33025
VKM 33026 	VKM 33027 	VKM 33028 	VKM 33034 	VKM 33035
VKM 33037 	VKM 33042 	VKM 33064 	VKM 33065 	VKM 33074



Polias e tensores de correias

Polias e tensores de correias

2013



Linha leve

VKM 33075



VKM 33100



VKM 33101



VKM 33300



VKM 34010



VKM 34014



VKM 34027



VKM 34052 L



VKM 34071



VKM 34072



VKM 34299 H



VKM 35002 H



VKM 35008



VKM 35009



VKM 35299 H



VKM 36003



VKM 36004



VKM 36005



VKM 36007



VKM 36009



VKM 36010



VKM 36013 H



VKM 36017



VKM 36053



VKM 36064



VKM 36081



VKM 36082



VKM 36120



VKM 36236



VKM 36238



Polias e tensores de correias

Polias e tensores de correias

2013

Linha leve



VKM 36240 	VKM 36250 	VKM 38003 	VKM 38004 	VKM 38007 
VKM 38202 	VKM 38231 	VKM 38236 	VKM 38237 	VKM 38300 
VKM 38304 	VKM 38602 	VKM 60001 H 	VKM 60003 L 	VKM 60006 A 
VKM 60007 A 	VKM 60008 L 	VKM 60009 L 	VKM 60012 A 	VKM 60013 A 
VKM 60014 	VKM 61000 	VKM 61014 	VKM 63000 	VKM 63001 
VKM 63004 	VKM 65004 	VKM 65009 	VKM 65010 	VKM 65011 



Polias e tensores de correias

Polias e tensores de correias

2013



Linha leve

VKM 65014



VKM 65015



VKM 65044



VKM 65045



VKM 66000



VKM 66005



VKM 66006



VKM 66008



VKM 66009



VKM 66010



VKM 68000



VKM 68001



VKM 68002



VKM 71003



VKM 71007



VKM 71304



VKM 72004



VKM 73000



VKM 73005



VKM 73011



VKM 73201



VKM 73600

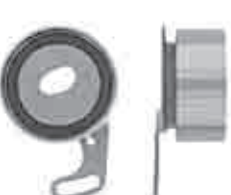

M 74000



VKM 74002



VKM 74004



VKM 74200



VKM 74503



VKM 74504



VKM 74506



VKM 74600

































Polias e tensores de correias

Polias e tensores de correias

2013



Linha leve

VKM 74608 	VKM 74609 	VKM 75000 	VKM 75004 A 	VKM 75006 
VKM 75008 	VKM 75009 	VKM 75033 	VKM 75044 	VKM 75064 
VKM 75100 	VKM 75144 	VKM 75601 	VKM 75612 A 	VKM 75613 
VKM 75616 	VKM 75621 	VKM 75629 	VKM 75630 	VKM 75636 
VKM 75675 	VKM 76001 	VKM 76202 	VKM 77300 	VKM 78000 
VKM 78005 	VKM 81000 	VKM 81002 	VKM 81004 	VKM 84000 



Polias e tensores de correias

Polias e tensores de correias

2013



Linha leve

VKM 84001



VKM 84002



VKM 84502



VKM 84503



VKM 84504



VKM 84506



VKM 84601



VKM 85000



VKM 85002



VKM 85145



VKM 85148



VKM 85152



VKM 85153



VKM 88000



VKM 88001



VKM 88004



VKM 88007



VKM 88008



VKMM 00499



Polias e tensores de correias



Rolamentos e kits de rolamentos

Rolamentos e kits de rolamentos

2013

Linha leve

























Rolamentos e kits de rolamentos

15103 S/Q + 15243/Q 	18590/18520/Q 	2788/2720/QCL7C 	30203 J2 	30205 J2/Q 
30208 J2/Q 	30304 J2/Q 	30305 C 	30307 J2/Q 	309946 AC 
31306 J2/Q 	31308 J2/QCL7C 	32005 X/QVB015 	32006 X/Q 	32007 X/Q 
32009 X/Q 	32010 X/Q 	32011 X/Q 	32206 J2/Q 	330757 C 
33205/Q 	368 A/362 A/Q 	3982/3920/2/Q 	442882/Q 	639154/Q 
BA2B 446762 B 	BA2B 633313 C 	BA2B 633668 A 	BAF-0006 D 	BAF-0011 

Rolamentos e kits de rolamentos

2013
Linha leve



BAF-0013 AD 	BAF-0029 A 	BAF-0040 B 	BAF-0049 X 	BAF-0061 A 
BAF-0068 D 	BAF-0103 D/VK210 	BAF-0117 A 	BAF-0125 A/VK210 	BAF-0126 A/VK210 
BAF-0127 A/VK210 	BAF-4039 B 	BAF-4040 C 	BAF-4047 E 	BAF-4048 D 
BAF-4104 BBX 	BAF-4105 AB 	BAF-4106 AE 	BAF-4106 BA 	BAF-4106 BB 
BAF-4110 AB 	BAF-4110 BC 	BAFB 444450 AAC 	BAFB 446451 EB 	BAFB 447302 BB 
BAFB 447302 BC 	BAFB 447306 AE 	BAFB 633807 D 	BAH-0004 AA 	BAH-0011 AB 



Rolamentos e kits de rolamentos

Rolamentos e kits de rolamentos

2013

Linha leve



BAH-0012 AD



BAH-0013 D



BAH-0015 E



BAH-0028 AA



BAH-0031 D



BAH-0032



BAH-0036



BAH-0041 D/VK108



BAH-0049 C



BAH-0051 B



BAH-0053 ADX



BAH-0055 AAX



BAH-0059 C



BAH-0064 AAX



BAH-0072 ABX



BAH-0077 DX



BAH-0094



BAH-0106 DX



BAH-0109 C B



BAH-0155 A



BAH-0160 A



BAH-0168



BAH-0174



BAH-0177 A



BAH-0185 A



BAH-0186 A



BAH-0188



BAH-0191



BAH-0205



BAH-0208 C































Rolamentos e kits de rolamentos

Rolamentos e kits de rolamentos

2013
Linha leve



BAH-0218 	BAH-0223 	BAH-0233 	BAH-5000 AA 	BAH-5001 A 
BAHB 309797 C 	BAHB 311315 AD B 	BAHB 311396 AA B 	BAHB 311424 B 	BAHB 311443 B 
BAHB 633313 EA 	BAHB 633966 BB 	BAHB 636060 C 	BAHB 636096 A 	BAHB 636114 B 
BAHB 636187 C 	BAHB 636193 C 	BAHB 636214 A 	BAHB-633815 AA 	BAR-0029 D/VK108 
BAR-0042 AB/VK108 	BAR-0045 B/VK108 	BAR-0048/VK108 	BAR-0049 E/VK108 	BAR-0050 AC/VK108 
BAR-0051/VK210 	BAR-0053 C/VK108 	BAR-0066 C/VK108 	BAR-0088 AD/VK210 	BAR-0096 ABX 



Rolamentos e kits de rolamentos

Rolamentos e kits de rolamentos

2013

Linha leve



BAR-0096 AC



BAR-0097 CAX



BAR-0105 BC



BAR-0105 BCX



BAR-0113 BAX



BAR-0149 AA/VK210



BAR-0183 E



BAR-0185 D/VK477



BAR-0218 A



BARB 636078 C



BR930014



BR930033



BR930037



BR930066



BR930067



BR930071



BR930097



BR930113



BR930121



BR930126



BR930127



BR930129



BR930138



BR930161



BR930167



BR930172



BR930173



BR930176



BR930194



BR930195



Rolamentos e kits de rolamentos

Rolamentos e kits de rolamentos

2013
Linha leve



BR930196 	BR930206 	BR930214 	BR930215 	BR930219
BR930234 	BR930254 	BR930255 	BR930276 	BR930277
BR930278 	BR930279 	BR930290 	BR930308 	BR930317
BR930320 	BR930324 	BR930329 	BR930335 	BR930336
BR930349 	BR930370 	BR930371 	BR930379 	BR930383
BR930386 	BR930387 	BR930389 	BR930396 	BR930411



Rolamentos e kits de rolamentos

Rolamentos e kits de rolamentos

2013

Linha leve



BR930413



BR930416



BR930430



BR930434



BR930436



BR930444



BR930446



BR930461



BR930474



BR930480



BR930485



BR930499



BR930504



BR930518



BR930520



BR930524



BR930578



BR930605



BR930607



BR930612



BR930613



BR930614



BR930615



BR930621



BR930622



BR930623



BR930630



BR930634



BR930636



BR930646



Rolamentos e kits de rolamentos

Rolamentos e kits de rolamentos

2013
Linha leve



BR930647 	BR930652 	BR930653 	BR930662 	BR930664
BR930674 	BR930675 	BR930677 	BR930683 	BR930691
BR930694 	BR930700 	BR930718 	BR930721 	BR930729
BR930742 	BR930744 	BR930751 	BR930752 	BR930763
BR930780 	BR930786 	BR930800 	BR930806 	BR930807
BR930836 	BT1-0605/Q 	BT1-0606/Q 	BT1-0607/Q 	BT1B 329013 A/Q



Rolamentos e kits de rolamentos

Rolamentos e kits de rolamentos

2013

Linha leve



Rolamentos e kits de rolamentos

BT2B 445539 CC



BT2B 445620 BB



BTF-1101 C



BTF-1209 A



BTF-1210 A



BTF-1219 A



BTF-1220 A



BTH-1011 CC



BTH-1024 C



BTH-1206 AB



BTH-1209 E



BTH-1233



BTH-1241



BTHB 1866046 AA/QVC025



BTHB-329129 AAE



BTHB-329129 ABB



FW26



FW32



FW33



FW36



FW38



FW44



FW48



FW50



FW55



FW60



FW70



FW78



FW81



FW87























Rolamentos e kits de rolamentos

2013

Linha leve



FW93 	FW97 	FW109 	FW115 	FW129 
FW145 	FW151 	FW152 	FW153 	FW156 
FW169 	FW171 	FW176 	GRW108 	GRW175 
GRW192 	GRW193 	GRW231 	GRW274 	GRW494 
GRW496 	JLM 104948 AA/910 AA/Q 	L 44649/610/Q 	L 68149/111/Q 	LM 102949/910/Q 
LM 12749/710/Q 	LM 12749/711/Q 	LM 48548/510/Q 	LM 501349/310/Q 	LM 503349 A/310/QCL7C 



Rolamentos e kits de rolamentos

Rolamentos e kits de rolamentos

2013

Linha leve



LM 603049/011/Q



LM 67048/010/Q



LM 806649/610/Q



N4505 CRK



NU 206 ECP/C3



R1559



R1563



U 399/360 A/L



U 399/365 A/L



U 497/460 L



VKBA 540



VKBA 542



VKBA 743



VKBA 757



VKBA 882



VKBA 909



VKBA 915



VKBA 926



VKBA 961



VKBA 966



VKBA 968



VKBA 969



VKBA 976



VKBA 1301



VKBA 1306



VKBA 1307



VKBA 1324



VKBA 1325



VKBA 1326



VKBA 1327

































Rolamentos e kits de rolamentos

Rolamentos e kits de rolamentos

2013

Linha leve



<p>VKBA 1340</p> 	<p>VKBA 1355</p> 	<p>VKBA 1356</p> 	<p>VKBA 1358</p> 	<p>VKBA 1366</p> 
<p>VKBA 1369</p> 	<p>VKBA 1379</p> 	<p>VKBA 1414</p> 	<p>VKBA 1432</p> 	<p>VKBA 1438</p> 
<p>VKBA 1439</p> 	<p>VKBA 1441</p> 	<p>VKBA 1444</p> 	<p>VKBA 1460</p> 	<p>VKBA 1475</p> 
<p>VKBA 1480</p> 	<p>VKBA 1481</p> 	<p>VKBA 1482</p> 	<p>VKBA 1488</p> 	<p>VKBA 1491</p> 
<p>VKBA 1494</p> 	<p>VKBA 1498</p> 	<p>VKBA 1915</p> 	<p>VKBA 1948</p> 	<p>VKBA 1950</p> 
<p>VKBA 1951</p> 	<p>VKBA 1956</p> 	<p>VKBA 1970</p> 	<p>VKBA 1971</p> 	<p>VKBA 1978</p> 



Rolamentos e kits de rolamentos

Rolamentos e kits de rolamentos

2013
Linha leve



VKBA 1992



VKBA 3205



VKBA 3219



VKBA 3220



VKBA 3229



VKBA 3235



VKBA 3236



VKBA 3245



VKBA 3246



VKBA 3250



VKBA 3251



VKBA 3255



VKBA 3257



VKBA 3266



VKBA 3267



VKBA 3268



VKBA 3270



VKBA 3271



VKBA 3279



VKBA 3280



VKBA 3281



VKBA 3284



VKBA 3285



VKBA 3299



VKBA 3300



VKBA 3305



VKBA 3306



VKBA 3307



VKBA 3308



VKBA 3309



Rolamentos e kits de rolamentos

2013

Linha leve



<p>VKBA 3403</p>	<p>VKBA 3409</p>	<p>VKBA 3410</p>	<p>VKBA 3420</p>	<p>VKBA 3422</p>
<p>VKBA 3423</p>	<p>VKBA 3424</p>	<p>VKBA 3427</p>	<p>VKBA 3428</p>	<p>VKBA 3429</p>
<p>VKBA 3430</p>	<p>VKBA 3434</p>	<p>VKBA 3435</p>	<p>VKBA 3442</p>	<p>VKBA 3454</p>
<p>VKBA 3455</p>	<p>VKBA 3456</p>	<p>VKBA 3459</p>	<p>VKBA 3464</p>	<p>VKBA 3465</p>
<p>VKBA 3468</p>	<p>VKBA 3477</p>	<p>VKBA 3478</p>	<p>VKBA 3479</p>	<p>VKBA 3482</p>
<p>VKBA 3489</p>	<p>VKBA 3491</p>	<p>VKBA 3492</p>	<p>VKBA 3495</p>	<p>VKBA 3496</p>



Rolamentos e kits de rolamentos

Rolamentos e kits de rolamentos

2013

Linha leve



VKBA 3502



VKBA 3503



VKBA 3506



VKBA 3510



VKBA 3511



VKBA 3512



VKBA 3513



VKBA 3514



VKBA 3520



VKBA 3521



VKBA 3523



VKBA 3524



VKBA 3525



VKBA 3527



VKBA 3536



VKBA 3538



VKBA 3545



VKBA 3546



VKBA 3551



VKBA 3552



VKBA 3554



VKBA 3555



VKBA 3556



VKBA 3557



VKBA 3562



VKBA 3568



VKBA 3569



VKBA 3574



VKBA 3578



VKBA 3580

































Rolamentos e kits de rolamentos

Rolamentos e kits de rolamentos

2013

Linha leve



<p>VKBA 3584</p> 	<p>VKBA 3585</p> 	<p>VKBA 3587</p> 	<p>VKBA 3589</p> 	<p>VKBA 3594</p> 
<p>VKBA 3595</p> 	<p>VKBA 3596</p> 	<p>VKBA 3597</p> 	<p>VKBA 3598</p> 	<p>VKBA 3600 A</p> 
<p>VKBA 3601 A</p> 	<p>VKBA 3613</p> 	<p>VKBA 3614</p> 	<p>VKBA 3626</p> 	<p>VKBA 3627</p> 
<p>VKBA 3631</p> 	<p>VKBA 3632</p> 	<p>VKBA 3637</p> 	<p>VKBA 3639</p> 	<p>VKBA 3642</p> 
<p>VKBA 3643</p> 	<p>VKBA 3644</p> 	<p>VKBA 3645</p> 	<p>VKBA 3656</p> 	<p>VKBA 3657</p> 
<p>VKBA 3658</p> 	<p>VKBA 3659</p> 	<p>VKBA 3664</p> 	<p>VKBA 3667</p> 	<p>VKBA 3668</p> 



Rolamentos e kits de rolamentos

Rolamentos e kits de rolamentos

2013

Linha leve



VKBA 3670



VKBA 3680



VKBA 3681



VKBA 3682



VKBA 3683



VKBA 3689



VKBA 3690



VKBA 3693



VKBA 3698



VKBA 3712



VKBA 3728



VKBA 3729



VKBA 3730



VKBA 3731



VKBA 3740



VKBA 3775



VKBA 3781



VKBA 3782



VKBA 3792



VKBA 3794



VKBA 3798



VKBA 3799



VKBA 3907



VKBA 3908



VKBA 3922



VKBA 3923



VKBA 3924



VKBA 3932



VKBA 3933



VKBA 3934



Rolamentos e kits de rolamentos

Rolamentos e kits de rolamentos

2013

Linha leve



<p>VKBA 3935</p>	<p>VKBA 3936</p>	<p>VKBA 3945</p>	<p>VKBA 3946</p>	<p>VKBA 3948</p>
<p>VKBA 3951</p>	<p>VKBA 3952</p>	<p>VKBA 3954</p>	<p>VKBA 3961</p>	<p>VKBA 3962</p>
<p>VKBA 3969</p>	<p>VKBA 3970</p>	<p>VKBA 3975 A</p>	<p>VKBA 3981</p>	<p>VKBA 3997</p>
<p>VKBA 4505</p>	<p>VKBA 4506</p>	<p>VKBA 4528 A</p>	<p>VKBA 4529 A</p>	<p>VKBA 4533</p>
<p>VKBA 4544 A</p>	<p>VKBA 4625 A</p>	<p>VKBA 4687</p>	<p>VKBA 4701</p>	<p>VKBA 4736</p>
<p>VKBA 4751 A</p>	<p>VKBA 6500</p>	<p>VKBA 6525</p>	<p>VKBA 6526</p>	<p>VKBA 6527</p>



Rolamentos e kits de rolamentos

Rolamentos e kits de rolamentos

2013
Linha leve



VKBA 6528



VKBA 6532



VKBA 6533



VKBA 6540



VKBA 6543



VKBA 6546



VKBA 6547



VKBA 6549



VKBA 6565



VKBA 6578



VKBA 6582



VKBA 6584



VKBA 6602



VKBA 6625



VKBA 6627



VKBA 6632



VKBA 6633



VKBA 6649



VKBA 6650



VKBA 6711



VKBA 6802 A



VKBA 6803 A



VKBA 6805



VKBA 6806



VKBA 6807



VKBA 6808



VKBA 6809



VKBA 6812



VKBA 6817



VKBA 6818



Rolamentos e kits de rolamentos

Rolamentos e kits de rolamentos

2013
Linha leve



<p>VKBA 6825 A</p> 	<p>VKBA 6830</p> 	<p>VKBA 6831 A</p> 	<p>VKBA 6834</p> 	<p>VKBA 6839</p> 
<p>VKBA 6841</p> 	<p>VKBA 6857</p> 	<p>VKBA 6858</p> 	<p>VKBA 6863</p> 	<p>VKBA 6872</p> 
<p>VKBA 6873</p> 	<p>VKBA 6874</p> 	<p>VKBA 6875</p> 	<p>VKBA 6885</p> 	<p>VKBA 6888</p> 
<p>VKBA 6889</p> 	<p>VKBA 6891</p> 	<p>VKBA 6897</p> 	<p>VKBA 6905</p> 	<p>VKBA 6916 A</p> 
<p>VKBA 6917 A</p> 	<p>VKBA 6923</p> 	<p>VKBA 6931</p> 	<p>VKBA 6943</p> 	<p>VKBA 6944</p> 
<p>VKBA 6964</p> 	<p>VKBA 6979</p> 	<p>VKBA 6980</p> 	<p>VKBA 6991</p> 	<p>VKBA 7430 A</p> 



Rolamentos e kits de rolamentos

Rolamentos e kits de rolamentos

2013

Linha leve



VKBA 7437



VKBA 7439



VKBA 7447



VKBA 7457



VKBA 7482



VKBA 7490



Rolamentos e kits de rolamentos



Rolamentos de embreagens

Rolamentos de embreagens

2013



Linha leve

VKC 2044



VKC 2051



VKC 2080 H



VKC 2091 H



VKC 2115



VKC 2120



VKC 2161 H



VKC 2169



VKC 2189 H



VKC 2191 H



VKC 2195



VKC 2215 H



VKC 2216



VKC 2220



VKC 2238 H



VKC 2239



VKC 2241



VKC 2433 H



VKC 2501



VKC 2516 H



VKC 2518 C



VKC 2523



VKC 2537



VKC 2542



VKC 2546



VKC 2548 H



VKC 2601



VKC 3507



VKC 3515



VKC 3559



Rolamentos de embreagens

Rolamentos de embreagens

2013



Linha leve

VKC 3564 	VKC 3577 	VKC 3579 	VKC 3584 	VKC 3613 
VKC 3620 	VKC 3623 	VKC 3625 	VKC 3654 	VKC 3660 
VKC 3666 	VKC 3673 	VKC 3684 	VKC 5007 	VKC 5045 
VKC 5052 H 	VKC 5168 A 			



Rolamentos de embreagens





Componentes de suspensão



Pivô de suspensão

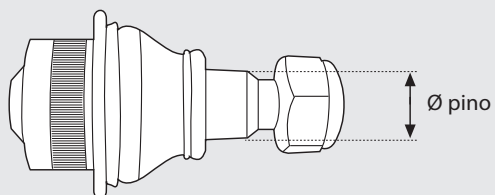































Componentes de suspensão

2013



Linha leve

BD1B 1820100 A 	BD1B 1820200 A 	VKD 35002 	VKD 35012 H 	VKD 35013 
VKDA 23001 	VKDA 35110 	VKDA 35113 	VKDA 35115 	VKDA 35302 
VKDA 35305 	VKDA 35306 	VKDA 35307 	VKDA 35316 T 	VKDA 35402 
VKDA 35407 	VKDA 35601 	VKDA 88402 	VKDS 4720 Ø pino 15,9 mm 	VKDS 4721 Ø pino 15,9 mm 
VKDS 4722 Ø pino 17,0 mm 	VKDS 4723 Ø pino 14,5 mm 	VKDS 4724 Ø pino 14,8 mm 	VKDS 4725 Ø pino 13,7 mm 	VKDS 4726 Ø pino 16,0 mm 
VKDS 4727 Ø pino 16,5 mm 	VKDS 4728 Ø pino 19,0 mm 	VKDS 4729 Ø pino 18,0 mm 	VKDS 4731 Ø pino 21,15 mm 	VKDS 4732 Ø pino 19,6 mm 



Componentes de suspensão

Componentes de suspensão

2013



Linha leve

VKDS 4733
Ø pino 19,6 mm



VKDS 4734
Ø pino 19,6 mm



VKDS 4735
Ø pino 22,5 mm



VKDS 4736
Ø pino 17,6 mm



VKDS 4737
Ø pino 18,0 mm



VKDS 4738
Ø pino 15,4 mm



VKDS 4739
Ø pino 18,9 mm



VKDS 4740
Ø pino 19,4 mm



VKDS 4741
Ø pino 24,9 mm



VKDS 4742
Ø pino 13,7 mm



VKDS 4743
Ø pino 16,7 mm



VKDS 4745
Ø pino 19,4 mm



VKDS 4747
Ø pino 13,2 mm



VKDS 4748
Ø pino 22,0 mm



VKDS 4749
Ø pino 18,5 mm



VKDS 4750
Ø pino 18,5 mm



VKDS 4751
Ø pino 15,9 mm



VKDS 4752
Ø pino 16,0 mm



VKDS 4753
Ø pino 18,4 mm



VKDS 4754
Ø pino 16,0 mm



VKDS 4755
Ø pino 16,0 mm



VKDS 4756
Ø pino 20,1 mm



VKDS 4757
Ø pino 17,0 mm



VKDS 4758
Ø pino 16,5 mm



VKDS 4759
Ø pino 19,9 mm



VKDS 4760
Ø pino 21,5 mm



VKDS 4761
Ø pino 16,8 mm



VKDS 4762
Ø pino 19,4 mm



VKDS 4763
Ø pino 27,1 mm



VKDS 4764
Ø pino 19,6 mm





























Componentes de suspensão

Componentes de suspensão

2013

Linha leve



<p>VKDS 4765 Ø pino 15,95 mm</p> 	<p>VKDS 4766 Ø pino 19,3 mm</p> 	<p>VKDS 4767 Ø pino 21,7 mm</p> 	<p>VKDS 4768 Ø pino 15,0 mm</p> 	<p>VKDS 4769 Ø pino 16,3 mm</p> 
<p>VKDS 4770 Ø pino 16,2 mm</p> 	<p>VKDS 4771 Ø pino 19,6 mm</p> 	<p>VKDS 4772 Ø pino 16,45 mm</p> 	<p>VKDS 4773 Ø pino 16,0 mm</p> 	<p>VKDS 4774 Ø pino 13,7 mm</p> 
<p>VKDS 4775 Ø pino 13,0 mm</p> 	<p>VKDS 4776 Ø pino 17,0 mm</p> 	<p>VKDS 4777 Ø pino 19,6 mm</p> 	<p>VKDS 4778 Ø pino 17,8 mm</p> 	<p>VKDS 4779 Ø pino 16,0 mm</p> 
<p>VKDS 4781</p> 	<p>VKDS 4782</p> 	<p>VKDS 4912 Ø pino 15,0 mm</p>  <p>Ø furo 12,5 mm</p>	<p>VKDS 4913 Ø pino 15,0 mm</p>  <p>Ø furo 12,5 mm</p>	<p>VKDS 4914 Ø pino 15,0 mm</p>  <p>Ø furo 12,5 mm</p>
<p>VKDS 4915 Ø pino 17,0 mm</p>  <p>Ø furo 12,5 mm</p>	<p>VKDS 4916 Ø pino 17,0 mm</p>  <p>Ø furo 12,5 mm</p>	<p>VKDS 4917 Ø pino 17,0 mm</p>  <p>Ø furo 12,5 mm</p>	<p>VKDS 4918 Ø pino 15,0 mm</p>  <p>Ø furo 10,5 mm</p>	<p>VKDS 4919 Ø pino 15,0 mm</p>  <p>Ø furo 10,5 mm</p>
<p>VKDS 4920 Ø pino 15,0 mm</p>  <p>Ø furo 12,5 mm</p>	<p>VKDS 4921 Ø pino 15,0 mm</p>  <p>Ø furo 12,5 mm</p>	<p>VKDS 4922 Ø pino 16,0 mm</p> 	<p>VKDS 4923 Ø pino 16,0 mm</p> 	<p>VKDS 4924 Ø pino 15,0 mm</p> 



Componentes de suspensão

Componentes de suspensão

2013



Linha leve

VKDS 4925
Ø pino 17,0 mm



VKDS 4926
Ø pino 17,0 mm



VKDS 4927
Ø pino 17,0 mm



VKDS 4928
Ø pino 17,0 mm



VKDS 4929
Ø pino 15,0 mm



VKDS 4930
Ø pino 15,0 mm



VKDS 4931
Ø pino 16,0 mm



VKDS 4932
Ø pino 16,0 mm



VKDS 4933
Ø pino 13,4 mm



VKDS 4934
Ø pino 18,0 mm



VKDS 4935
Ø pino 13,7 mm



VKDS 6000
Ø pino 16,0 mm



VKDS 6001
Ø pino 12,4 mm



VKDS 6002
Ø pino 14,1 mm



VKDS 6003
Ø pino 19,5 mm



VKDS 6004
Ø pino 16,0 mm



VKDS 6005
Ø pino 15,8 mm



VKDS 6006
Ø pino 15,6 mm



VKDS 6012
Ø pino 19,5 mm



VKDS 6013
Ø pino 19,5 mm



VKDS 6014
Ø pino 15,0 mm



VKDS 6015
Ø pino 16,6 mm



VKDS 6016
Ø pino 12,7 mm



VKDS 6017
Ø pino 18,0 mm



VKDS 6018
Ø pino 18,0 mm



VKDS 6019



VKDS 6020



VKDS 6021



VKDS 6022



VKDS 6023



Componentes de suspensão

Componentes de suspensão

2013
Linha leve



VKDS 6024 	VKDS 6025 	VKDS 6026 	VKDS 6027 	VKDS 6028
VKDS 6029 	VKDS 6030 	VKDS 6031 	VKDS 6032 	VKDS 6033
VKDS 6034 	VKDS 6035 	VKDS 6036 	VKDS 6037 	VKDS 6038
VKDS 6039 	VKDS 6040 	VKDS 6041 	VKDS 6042 	VKDS 6043
VKDS 6047 	VKDS 6048 	VKDS 6049 	VKDS 6050 	VKDS 6051
VKDS 6052 	VKDS 6053 	VKDS 6054 	VKDS 6055 	VKDS 6056



Componentes de suspensão

Componentes de suspensão

2013

Linha leve



VKDS 6057



VKDS 6058



VKDS 6059



VKDS 6060



VKDS 6061



VKDS 6062



VKDS 6063



VKDS 6064



VKDS 6065



VKDS 6066



VKDS 6067



VKDS 6068



VKDS 6069



VKDS 6070



VKDS 6071



VKDS 6072



VKDS 6073



VKDS 6074



VKDS 6075



VKDS 6076



VKDS 6077



VKDS 6078



VKDS 6080



VKDS 6082



VKDS 6084



VKDS 6085



VKDS 6086



VKDS 6087



VKDS 6088



VKDS 6089



Componentes de suspensão

Componentes de suspensão

2013
Linha leve



VKDS 6090 	VKDS 6091 	VKDS 6092 	VKDS 6093 	VKDS 6094
VKDS 6097 	VKDS 6098 	VKDS 6099 	VKDS 6100 	VKDS 6101
VKDS 6102 	VKDS 6103 	VKDS 6104 	VKDS 6105 	VKDS 6106
VKDS 6107 	VKDS 6108 	VKDS 6109 	VKDS 6110 	VKDS 6111
VKDS 6112 	VKDS 6113 	VKDS 6114 	VKDS 6115 	VKDS 6116
VKDS 6117 	VKDS 6118 	VKDS 6119 	VKDS 6120 	VKDS 6121



Componentes de suspensão

Componentes de suspensão

2013

Linha leve



VKDS 6122



VKDS 6123



VKDS 6124



VKDS 6125



VKDS 6126



VKDS 6127



VKDS 6128



VKDS 6129



VKDS 6130



VKDS 6131



VKDS 6132



VKDS 6133



VKDS 6134



VKDS 6135



VKDS 6136



VKDS 6137



VKDS 6138



VKDS 6139



VKDS 6140



VKDS 6141



VKDS 6142



VKDS 6143



VKDS 6144



VKDS 6145



VKDS 6146



VKDS 6147



VKDS 6148



VKDS 6149



VKDS 6150



VKDS 6151



Componentes de suspensão

Componentes de suspensão

2013

Linha leve



VKDS 6152 	VKDS 6153 	VKDS 6155 	VKDS 6156 	VKDS 6157 
VKDS 6158 	VKDS 6159 	VKDS 6160 	VKDS 6161 	VKDS 6162 
VKDS 6163 	VKDS 6164 	VKDS 6165 	VKDS 6166 	VKDS 6167 
VKDS 6168 	VKDS 6169 	VKDS 6170 	VKDS 6171 	VKDS 6172 
VKDS 6173 	VKDS 6174 	VKDS 6175 	VKDS 6176 	VKDS 6177 
VKDS 6178 	VKDS 6179 	VKDS 6180 	VKDS 6181 	VKDS 6182 



Componentes de suspensão

Componentes de suspensão

2013



Linha leve

VKDS 6183



VKDS 6184



VKDS 6185



VKDS 6186



VKDS 6187



VKDS 6188



VKDS 6189



VKDS 6190



VKDS 6191



VKDS 6192



VKDS 6193



VKDS 6194



VKDS 6195



VKDS 6196



Componentes de suspensão

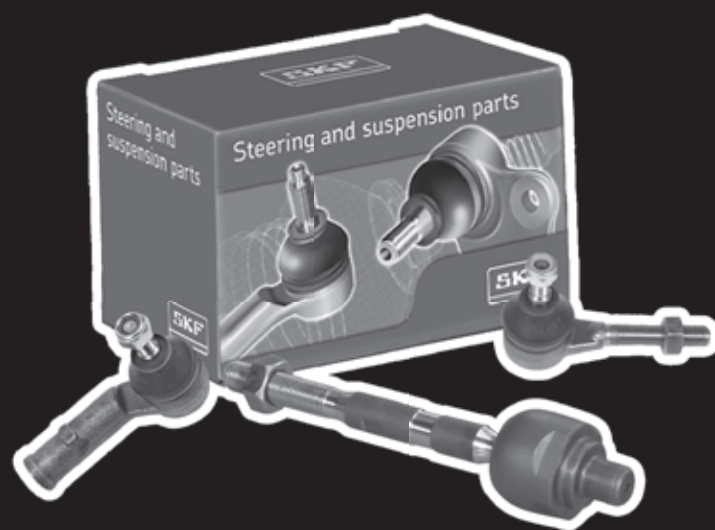

Componentes de direção



Articulação axial

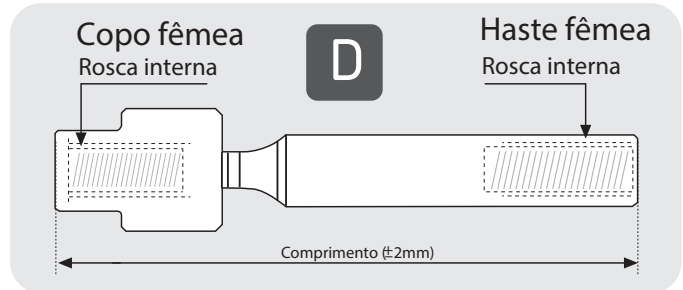
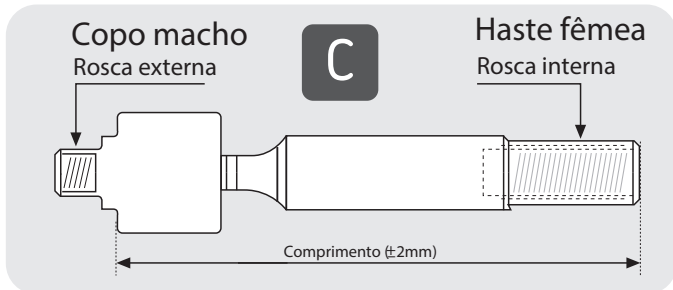
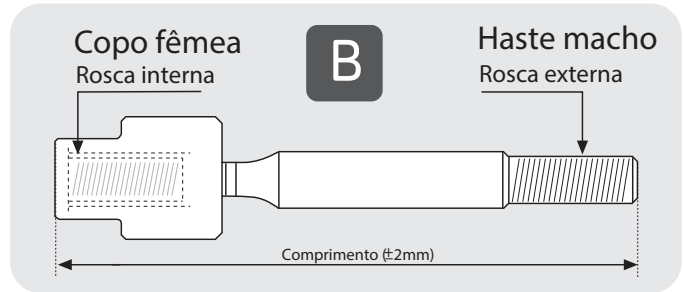
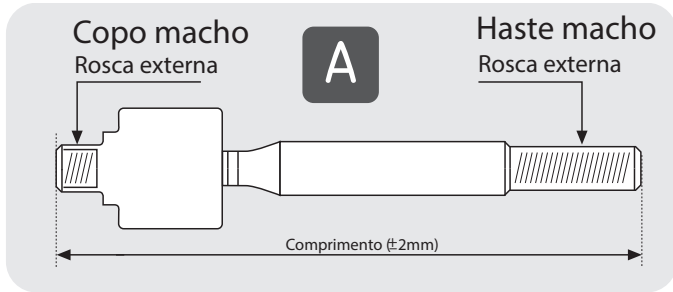

Terminal de direção

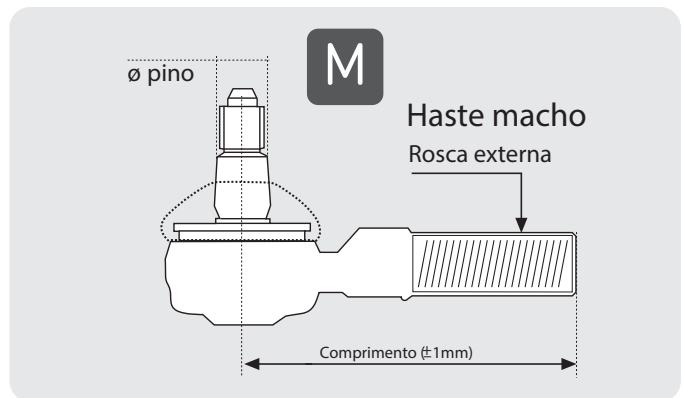
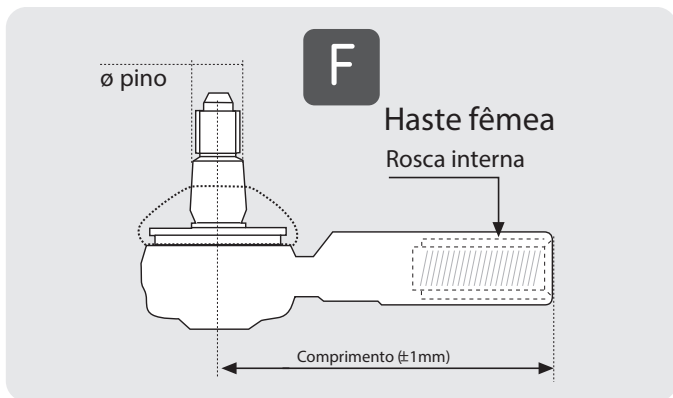





























Componentes de direção

2013



Linha leve

<p>VKY 4821 Ø pino 13,3 mm</p>  <p>F M14x1,5</p>	<p>VKY 4822 Ø pino 13,3 mm</p>  <p>F M14x1,5</p>	<p>VKY 4823 Ø pino 11,6 mm</p>  <p>M M14x1,5</p>	<p>VKY 4824 Ø pino 11,7 mm</p>  <p>F M14x1,5</p>	<p>VKY 4825 Ø pino 11,7 mm</p>  <p>F 1/2"x20</p>
<p>VKY 4826 Ø pino 12,3 mm</p>  <p>M M14x1,5</p>	<p>VKY 4827 Ø pino 12,1 mm</p>  <p>F M14x1,5</p>	<p>VKY 4828 Ø pino 11,6 mm</p>  <p>F M14x1,5</p>	<p>VKY 4829 Ø pino 11,6 mm</p>  <p>F M14x1,5</p>	<p>VKY 4830 Ø pino 10,5 mm</p>  <p>F M14x2</p>
<p>VKY 4831 Ø pino 10,5 mm</p>  <p>F M12x1,5</p>	<p>VKY 4832 Ø pino 13,2 mm</p>  <p>F M14x2</p>	<p>VKY 4833 Ø pino 13,2 mm</p>  <p>F M14x2</p>	<p>VKY 4834 Ø pino 10,8 mm</p>  <p>F M14x1,5</p>	<p>VKY 4835 Ø pino 10,8 mm</p>  <p>F M14x1,5</p>
<p>VKY 4836 Ø pino 12,7 mm</p>  <p>F M14x1,5</p>	<p>VKY 4837 Ø pino 12,7 mm</p>  <p>F M14x1,5</p>	<p>VKY 4838 Ø pino 11,6 mm</p>  <p>F M14x2</p>	<p>VKY 4839 Ø pino 11,6 mm</p>  <p>F M14x2</p>	<p>VKY 4840 Ø pino 11,5 mm</p>  <p>F 1/2"x20</p>
<p>VKY 4841 Ø pino 12,6 mm</p>  <p>F M14x2</p>	<p>VKY 4842 Ø pino 12,6 mm</p>  <p>F M14x2</p>	<p>VKY 4843 Ø pino 13,3 mm</p>  <p>F M14x1,5</p>	<p>VKY 4844 Ø pino 14,4 mm</p>  <p>F M16x1,5</p>	<p>VKY 4845</p>  <p>M 11/16" x 18</p>
<p>VKY 4846 Ø pino 12,3 mm</p>  <p>M 11/16" x 18</p>	<p>VKY 4847 Ø pino 12,3 mm</p>  <p>M 11/16" x 18</p>	<p>VKY 4848 Ø pino 10,5 mm</p>  <p>F M14x1,5</p>	<p>VKY 4849 Ø pino 10,5 mm</p>  <p>F M14x1,5</p>	<p>VKY 4850 Ø pino 18,1 mm</p>  <p>F M16x1,5</p>



Componentes de direção

Componentes de direção































2013



Linha leve



Componentes de direção



























<p>VKY 4851 Ø pino 10,5 mm</p>  <p>F M14x1,5</p>	<p>VKY 4852 Ø pino 13,2 mm</p>  <p>F M14x1,5</p>	<p>VKY 4853 Ø pino 12,1 mm</p>  <p>M M14x1,5</p>	<p>VKY 4854 Ø pino 12,6 mm</p>  <p>F M16x1,5</p>	<p>VKY 4855 Ø pino 12,2 mm</p>  <p>F M16x1,5</p>
<p>VKY 4856 Ø pino 14,6 mm</p>  <p>M M20x1,5</p>	<p>VKY 4857 Ø pino 14,6 mm</p>  <p>M M20x1,5</p>	<p>VKY 4858 Ø pino 14,5 mm</p>  <p>F M16x1,5</p>	<p>VKY 4859 Ø pino 14,5 mm</p>  <p>F M18x1,5</p>	<p>VKY 4860 Ø pino 12,0 mm</p>  <p>F M14x1,5</p>
<p>VKY 4861 Ø pino 12,0 mm</p>  <p>F M14x1,5</p>	<p>VKY 4862 Ø pino 12,7 mm</p>  <p>F M14x1,5</p>	<p>VKY 4863 Ø pino 12,7 mm</p>  <p>F M14x1,5</p>	<p>VKY 4864 Ø pino 11,8 mm</p>  <p>F M14x1,5</p>	<p>VKY 4865 Ø pino 11,8 mm</p>  <p>F M14x1,5</p>
<p>VKY 4866 Ø pino 11,8 mm</p>  <p>M M14x1,5</p>	<p>VKY 4867 Ø pino 11,8 mm</p>  <p>M M14x1,5</p>	<p>VKY 4868 Ø pino 13,2 mm</p>  <p>F M14x1,5</p>	<p>VKY 4869 Ø pino 15,4 mm</p>  <p>F M14x1,5</p>	<p>VKY 4870 Ø pino 13,7 mm</p>  <p>F M14x1,5</p>
<p>VKY 4871 Ø pino 13,85 mm</p>  <p>F M14x1,5</p>	<p>VKY 4872 Ø pino 13,85 mm</p>  <p>F M14x1,5</p>	<p>VKY 4873 Ø pino 12,1 mm</p>  <p>M M14x1,5</p>	<p>VKY 4874 Ø pino 12,5 mm</p>  <p>F M14x1,5</p>	<p>VKY 4875 Ø pino 12,1 mm</p>  <p>M M14x1,5</p>
<p>VKY 4876 Ø pino 12,1 mm</p>  <p>M M14x1,5</p>	<p>VKY 4877 Ø pino 13,2 mm</p>  <p>F M14x1,5</p>	<p>VKY 4878 Ø pino 13,2 mm</p>  <p>F M14x1,5</p>	<p>VKY 4879 Ø pino 12,0 mm</p>  <p>F M14x1,5</p>	<p>VKY 4880 Ø pino 12,6 mm</p>  <p>F M14x1,5</p>

Componentes de direção

2013



Linha leve

<p>VKY 4881 Ø pino 13,2 mm</p>  <p>F M16x1,5</p>	<p>VKY 4882 Ø pino 13,2 mm</p>  <p>F M16x1,5</p>	<p>VKY 4883 Ø pino 12,5 mm</p>  <p>F M14x1,5</p>	<p>VKY 4884 Ø pino 14,2 mm</p>  <p>M 11/16"x18F</p>	<p>VKY 4885 Ø pino 14,2 mm</p>  <p>M 11/16"x18F</p>
<p>VKY 4886 Ø pino 14,8 mm</p>  <p>F M14x1,5</p>	<p>VKY 4887 Ø pino 14,8 mm</p>  <p>F M14x1,5</p>	<p>VKY 4891 Ø pino 10,8 mm</p>  <p>M M14X1,5</p>	<p>VKY 4892 Ø pino 16,75 mm</p>  <p>F M16X1,5</p>	<p>VKY 4893 Ø pino 11,6 mm</p>  <p>F M14X1,5</p>
<p>VKY 4894 Ø pino 11,6 mm</p>  <p>F M14x1,5</p>	<p>VKY 4895 Ø pino 16,0 mm</p>  <p>F M14x1,5</p>	<p>VKY 4896 Ø pino 16,0 mm</p>  <p>F M14x1,5</p>	<p>VKY 4897 Ø pino 12,8 mm</p>  <p>F M14x1,5</p>	<p>VKY 4898 M14x1,5</p>  <p>C M14x1</p>
<p>VKY 4899 M14x1,5</p>  <p>A 1/2"x20</p>	<p>VKY 4900 M14x1,5</p>  <p>A M14x2</p>	<p>VKY 4901 M14x1,5</p>  <p>A M14x1,5</p>	<p>VKY 4902 M12X1</p>  <p>B M14x1,5</p>	<p>VKY 4903 M12x1</p>  <p>B M14x1,5</p>
<p>VKY 4904 M14x1,5</p>  <p>A M14x2</p>	<p>VKY 4905 M14x1,5</p>  <p>A M14x1,5</p>	<p>VKY 4906 M12x1</p>  <p>A M14x1,5</p>	<p>VKY 4907 M14x1,5</p>  <p>C M14x2</p>	<p>VKY 4909 M14x1,5</p>  <p>A M16x1,5</p>
<p>VKY 4910 M14x1,5</p>  <p>A M16x1,5</p>	<p>VKY 4911 M14x1,5</p>  <p>A M14x1,5</p>	<p>VKY 4912 M16x1,5</p>  <p>B M14x1,5</p>	<p>VKY 4913 M14x1,5</p>  <p>A M14x1,5</p>	<p>VKY 4914 M14x1,5</p>  <p>A M14x1,5</p>



Componentes de direção

Componentes de direção

2013



Linha leve

VKY 4915
M14x1,5



C M14x1,5

VKY 4916
M14x1,5



A M14x1,5

VKY 4917
M14x1,5



A M14x1,5

VKY 4918
M12x1,25



A M14x1,5

VKY 4919
M16x1,5



A M14x1,5

VKY 4920
M18x1,5



A M14x1,5

VKY 4921
M14x1,5



C M14x1,5

VKY 4922
M18x1,5



B M20x1,5

VKY 4923
M14x1,5



C 1/2"x20

VKY 4924
M14x1,5



A M14x1,5

VKY 4925
M16x1,5



A M14x1,5

VKY 4926
M14x1,5



A M12x1,5

VKY 4927
M12x1



A M14x1,5

VKY 4928
M14x1,5



A M15x1,5

VKY 4929
M12x1



A M14x1,5

VKY 4930
M14x1,5



A M14x2

VKY 4931
M14x1,5



A M14x1,5

VKY 4932
M14x1,5



A M12x1,5

VKY 4933
M16x1,5



A M14x1,5

VKY 4934
M18x1,5



A M14x1,5

VKY 4935
M14x1,5



C M14x1,5

VKY 4936
M14x1,5



A M14x1,5

VKY 4937
M14x1,5



A M14x2

VKY 4938
M14x1,5



A M16x1,5

VKY 4939
M14x1,5



A M14x1,5

VKY 4940
M16x1,5



A M14x1,5

VKY 4941
M14x1,5



B M14x1,5

VKY 4942
M12x1



B M14x1,5

VKY 4943
M14x1,5



A M14x1,5

VKY 4944
M16x1,5



C M14x1,5

































Componentes de direção

Componentes de direção

2013



Linha leve

<p>VKY 4945 M14x1,5</p>  <p>A M15x1,25</p>	<p>VKY 4946 M18x1,5</p>  <p>A M12x1,25</p>	<p>VKY 4947 M12x1</p>  <p>A M14x1,5</p>	<p>VKY 4948 M14x1,5</p>  <p>A M14x2</p>	<p>VKY 4949 M14x1,5</p>  <p>A 1/2"x20</p>
<p>VKY 4950 M14x1,5</p>  <p>A M14x2</p>	<p>VKY 4951 M14x1,5</p>  <p>A M14x1,5</p>	<p>VKY 4952 M14x1,5</p>  <p>A M14x1,5</p>	<p>VKY 4953 M14x1,5</p>  <p>A M14x1,5</p>	<p>VKY 4954 M14x1,5</p>  <p>A M14x1,5</p>
<p>VKY 4955 M14x1,25</p>  <p>A M14x1,5</p>	<p>VKY 4956 M24x1,5</p>  <p>A M16x1,5</p>	<p>VKY 4957</p>  <p>A M14x1,5</p>	<p>VKY 4958 M14x1,5</p>  <p>C M12x1,5</p>	<p>VKY 4959 M14x1,5</p>  <p>C M14x1,5</p>
<p>VKY 4960 M16x1,5</p>  <p>A M14x1,5</p>	<p>VKY 4962 M14x1,5</p>  <p>C 1/2"x20</p>	<p>VKY 4963 M14x1,5</p>  <p>A M14x2</p>	<p>VKY 4964 M14x1,5</p>  <p>A M14x2</p>	<p>VKY 4965 M14x1,5</p>  <p>D M14x1,5</p>
<p>VKY 4966 M14x1,5</p>  <p>C M12x1,5</p>	<p>VKY 4967 M14x1,5</p>  <p>A M12x1,5</p>	<p>VKY 4968 M12x1</p>  <p>B M14x1,5</p>	<p>VKY 4969 M14x1,5</p>  <p>A 1/2"x20</p>	<p>VKY 4970 M14x1,5</p>  <p>A M14x1,5</p>
<p>VKY 4971 M17X1</p>  <p>A M14x1,5</p>	<p>VKY 4972 M16x1,5</p>  <p>A M14x1,5</p>	<p>VKY 4973 M14x1,5</p>  <p>A M14x1,5</p>	<p>VKY 4974 M14x1,5</p>  <p>A M14x1,5</p>	<p>VKY 4975 M14x1,5</p>  <p>A M14x1,5</p>



Componentes de direção

Componentes de direção

2013



Linha leve

VKY 4976
M17x1



A M14x1,5

VKY 4977
M14x1,5



A M14x1,5

VKY 4978
M16x1,5



A M14x1,5

VKY 4979
M12x1



A M14x1,5

VKY 4981
M16x1,5



A M14x1,5

VKY 4982
M16x1,5



A M14x1,5

VKY 4983
M12x1



A M14x1,5

VKY 4984
M16x1,5



A M16x1,5

VKY 4985
M16x1,5



A M16x1,5

VKY 4986
M14x1,5



A M14x1,5

VKY 4987
M18x1,5



A M14x1,5

VKY 4988
M14x1,5



B M14x1,5

VKY 4989
M12x1



B M14x1,5

VKY 4990
M12x1



A M14x1,5

VKY 4991
M14x1,5



A M14x1,5

VKY 6100
Ø pino 16,7 mm



M 11/16" x 18

VKY 6101
Ø pino 13,2 mm



F M14x2

VKY 6102
Ø pino 13,2 mm



F M14x2

VKY 6103
Ø pino 11,9 mm



F M14x1,5

VKY 6104
Ø pino 11,9 mm



F M14x1,5

VKY 6105
Ø pino 12,0 mm



F M12x1,5

VKY 6106
Ø pino 12,0 mm



F M12x1,5

VKY 6107
Ø pino 12,7 mm



F M14x1,5

VKY 6108
Ø pino 12,6 mm



M M16x1,5

VKY 6109
Ø pino 13,7 mm



F M16x1,5

VKY 6110
Ø pino 13,6 mm



M M16x1,5

VKY 6111
Ø pino 13,6 mm



M M16x1,5

VKY 6112
Ø pino 15,25 mm



F M15x1,5

VKY 6113
Ø pino 13,0 mm



F M16x1,5

VKY 6114
Ø pino 13,0 mm



F M16x1,5

































Componentes de direção

Componentes de direção

2013



Linha leve

<p>VKY 6115</p>  <p>F M16x2</p>	<p>VKY 6116 Ø pino 12,85 mm</p>  <p>F M16x2</p>	<p>VKY 6117</p>  <p>M 7/8" x 16</p>	<p>VKY 6118</p>  <p>M 1" x 16</p>	<p>VKY 6119 Ø pino 14,7 mm</p>  <p>M M17x1,5</p>
<p>VKY 6120 Ø pino 14,7 mm</p>  <p>M M17x1,5</p>	<p>VKY 6121 Ø pino 13,2 mm</p>  <p>F M14x1,5</p>	<p>VKY 6122</p>  <p>F M16x1,5</p>	<p>VKY 6123</p>  <p>F M16x1,5</p>	<p>VKY 6124</p>  <p>F</p>
<p>VKY 6125</p>  <p>F</p>	<p>VKY 6126 Ø pino 11,8 mm</p>  <p>F M14x1,5</p>	<p>VKY 6127 Ø pino 11,8 mm</p>  <p>F M14x1,5</p>	<p>VKY 6128 M14x1,5</p>  <p>A M14x1,5</p>	<p>VKY 6129 M14x1,5</p>  <p>A M14x1,5</p>
<p>VKY 6130 M14x1,5</p>  <p>A M16x1,5</p>	<p>VKY 6131 M14x1,5</p>  <p>A M14x1,5</p>	<p>VKY 6132 M14x1,5</p>  <p>A M14x1,5</p>	<p>VKY 6133 M14x1,5</p>  <p>A M16x2</p>	<p>VKY 6134 M14x1,5</p>  <p>A M14x1,5</p>
<p>VKY 6135 M16x1,5</p>  <p>A M16x1,5</p>	<p>VKY 6136 M14x1,5</p>  <p>A M14x2</p>	<p>VKY 6137 M14x1,5</p>  <p>C M15x1,5</p>	<p>VKY 6138 M14x1,5</p>  <p>A M14x1,5</p>	<p>VKY 6139 M18x1,5</p>  <p>A M14x1,5</p>
<p>VKY 6140 M14x1,5</p>  <p>B M14x1,5</p>	<p>VKY 6141 M18x1,5</p>  <p>A M14x1,5</p>	<p>VKY 6142 M16x1,5</p>  <p>A M14x1,5</p>	<p>VKY 6143 M16x1,5</p>  <p>A M16x1,5</p>	<p>VKY 6144 M16x1,5</p>  <p>A M16x1,5</p>



Componentes de direção

Componentes de direção

2013



Linha leve

VKY 6145
M14x1,5



A M14x1,5

VKY 6146
M14x1,5



C M14x1,5

VKY 6147
M16x1,5



C M14x1,5

VKY 6148
M18x1,5



A M12x1,25

VKY 6149
M16x1,5



A M14x1,5

VKY 6150
M14x1,5



A M14x1,5

VKY 6151



VKY 6164
Ø pino 11,0 mm



M M14x1,5

VKY 6166
Ø pino 11,8 mm



M M14x1,5

VKY 6167
Ø pino 12,7 mm



M M14x1,5

VKY 6168
Ø pino 12,6 mm



M M14x1,5

VKY 6169
Ø pino 12,5 mm



M M14x1,5

VKY 6172



VKY 6173



VKY 6174



VKY 6175



VKY 6176



VKY 6177
Ø pino 12,0 mm



M M14x1,5

VKY 6178
Ø pino 12,5 mm



M M14x1,5

VKY 6179
Ø pino 14,0 mm



M M14x1,5

VKY 6180
Ø pino 14,0 mm



M M14x1,5

VKY 6186
Ø pino 12,1 mm



F M14x1

VKY 6187
Ø pino 12,1 mm



F M14x1,5

VKY 6188
Ø pino 12,1 mm



F M12x1,5

VKY 6189
Ø pino 12,1 mm



F M12x1,5



Componentes de direção

SKF X



Tabelas de equivalências

Tabela de equivalência

2013



Linha leve

SKF	Descrição	NYTRON	NWO	LUK	SACHS	TRW	HCS	FTE
VKCH 101008	Cil. Mestre	•	•	•	82010	RCCE00810	•	D101008
VKCH 101080	Cil. Mestre	•	•	•	82008	RCCE00808	•	D101080
VKCH 101097	Cil. Mestre	•	•	•	82007	RCCE00820	•	D101097
VKCH 101125	Cil. Mestre	•	•	•	82003	RCCE00840	•	D101125
VKCH 101126	Cil. Mestre	•	•	•	82006	RCCE00850	•	D101126
VKCH 101128	Cil. Mestre	•	•	•	82004	RCCE00860	•	D101128
VKCH 101153	Cil. Mestre	•	•	•	82009	RCCE00880	•	D101153
VKCH 150310	Cil. Mestre	•	•	•	82013	RCCE00910	•	KG15019.0.4
VKCH 15032	Cil. Mestre	•	•	•	82002	RCCE00920	•	KG15032.0.1
VKCH 1503901	Cil. Mestre	•	•	•	82011	RCCE00940	•	KG15039.0.1
VKCH 1503902	Cil. Mestre	•	•	•	82012	RCCE00950	•	KG15039.0.2
VKCH 151017	Cil. Escravo	•	•	•	83006	RCCE011230	•	D151017
VKCH 151045	Cil. Escravo	•	•	•	83007	RCCE011220 / RCCE01240	•	D151045
VKCH 151056	Cil. Escravo	•	•	•	83003	RCCE01260	•	•
VKCH 151065	Cil. Escravo	•	•	•	83005	RCCE011270	•	D151065
VKCH 151103	Atuador	5028	•	510 0026 10	3321	RCAC00010	•	D751103
VKCH 151112	Atuador	5029	•	510 0037 10	•	RCAC00020	•	D751112
VKCH 151127	Atuador	•	•	•	3311	RCAC00030	•	D151127
VKCH 190054	Cil. Mestre	•	•	•	82022	•	•	KG190054.0.1
VKCH 19013741	Cil. Mestre	•	•	•	•	•	•	KG190137.4.1
VKCH 19030	Cil. Escravo	•	•	•	83001/83002/83012	RCCE01310	•	KN19030.4.1
VKCH 22056	Cil. Escravo	•	•	•	83011	•	•	KN22056D1
VKCH 23027	Cil. Escravo	•	•	•	•	RCCE01340	•	KN23027C1
VKCH 25017	Cil. Escravo	•	•	•	83013	RCCE01350	•	KN25017D1
VKCH 3102	Atuador	5035	•	510 0073 10	3340	RCAC00050 / RCAC00060	•	ZA3102A1
VKCH 3605234	Atuador	•	•	•	•	•	•	ZA3605234
VKCH 4723	Cil. Escravo	5023	•	512 0174 10 (418 0174 10)	83008	•	•	•
VKCH 4724	Cil. Escravo	5025	•	•	•	•	•	•
VKCH 4725	Cil. Mestre	5026	•	•	•	•	•	•
VKCH 4726	Cil. Mestre	5027	•	511 0155 10 (418 0173 10)	80232	•	•	•
VKCH 4727	Cil. Mestre	•	•	511 0001 10 (418 0001 10)	82017	RCCE01070	•	KG190094.0.1
VKCH 4728	Cil. Mestre	•	•	511 0010 10 (418 0010 10)	82019	RCCE01090	•	KG190096.0.1
VKCH 4729	Cil. Mestre	•	•	511 0353 10 (418 0353 10)	82020	RCCE01120	•	KG190134.4.1
VKCH 4730	Cil. Mestre	•	•	•	82028	RCCE01030	•	KG190030.0.1
VKCH 4731	Cil. Escravo	•	•	•	83014	RCCE01320	•	KN20011A1
VKCH 4732	Tubo de Conexão	•	•	•	85011	RCTB00030	•	A54054.01
VKCH 4733	Tubo de Conexão	•	•	•	85010	RCTB00080	•	D201204
VKCH 4734	Cil. Mestre	•	•	•	82027	RCCE01020	•	KG190022.0.2
VKCH 4735	Tubo de Conexão	•	•	•	85004	RCTB00020	•	A54011.07
VKCH 4737	Tubo de Conexão	•	•	•	85009	RCTB00040	•	A54070.01
VKCH 4738	Cotovelo	•	•	•	85008	RCTB00010	•	A54011.05

Tabela de equivalência

2013



Linha leve

SKF	Descrição	NYTRON	NWO	LUK	SACHS	TRW	HCS	FTE
VKCH 4739	Cil. Mestre	•	•	•	82014	RCCE00990	•	KG15044.0.1
VKCH 4740	Cil. Mestre	•	•	•	82015	RCCE01000	•	KG15044.0.2
VKCH 4741	Tubo de Conexão	•	•	•	85005	RCTB00050	•	A5470.26
VKCH 4742	Cil. Mestre	•	•	•	82024	RCCE00890	•	KG15013.0.2
VKCH 4743	Cil. Mestre	•	•	•	82025	RCCE00900	•	KG15021.0.4
VKCH 4744	Cil. Mestre	•	•	511 0027 10 (418 0027 10)	82018	RCCE01060	•	KG190093.0.1
VKCH 4745	Cil. Mestre	•	•	511 0176 10 (418 0176 10)	82023	RCCE01080	•	KG190095.0.1
VKCH 4746	Atuador	•	•	510 0023 10	3339	RCAC00070	13H18	ZA3209A1
VKCH 4747	Cil. Mestre	•	•	•	82001	RCCE00930	•	KG15037.4.1
VKCH 4748	Cil. Escravo	•	•	•	83001	RCCE01280	•	KN19017.4.1
VKCH 4749	Atuador	5030	RDH 1500	510 0002 10	•	RCAC00080	13H06	ZA3403A1
VKCH 4750	Atuador	5024	RDH 1502	510 0065 11 (510 0011 10)	3336	RCAC00040	13H02	ZA2802.4.11
VKCH 4844	Atuador	•	•	510 003 510	3342	RCAC00090	•	ZA3608.3.2
VKCH 4889	Cil. Mestre	•	•	•	82021	RCCE00970	•	KG15040.4.4
VKCH 4890	Cil. Mestre	•	•	•	82029	RCCE01010	•	KG15048.0.1
VKCH 4891	Cil. Mestre	•	•	•	82030	RCCE00980	•	KG15040.4.7
VKCH 4892	Cil. Escravo	•	•	•	83015	RCCE01300	•	KN19021A1
VKCH 4893	Cil. Mestre	•	•	•	82031	RCCE00960	•	KG15040.0.4
VKCH 4894	Cil. Escravo	•	•	•	83016	RCE011290	•	KN19020B1
VKCH 4896	Atuador	•	•	510 0074 10	•	•	13H16	•
VKCH 4897	Atuador	•	•	510 0038 10	•	•	13H10	ZA34002B1
VKCH 4898	Atuador	•	•	•	•	•	13H13	•



VKCH

Tabela de equivalência

2013



Linha leve

SKF	URBA	SCHADEK	INDISA	UNIBOMBAS	VETORE	NAKATA	DELPHI
VKPA 83650	•	•	•	•	•	•	•
VKPA 84623	•	•	•	•	•	•	•
VKPC 4548	UB0332	20058	7000152002	BD-9788	VBD-332	NKBA 04332	
VKPC 4551	UB0328	20062	7000152003	BD-9786	•	NKBA 03328	•
VKPC 4556	UB0327	20135	7000153007	BD-9785	•	•	•
VKPC 4559	UB0331	20141	7000153006	BD-9787	VBD-331	•	•
VKPC 4561	UB0335	20147	7000153009	BD-9792	VBD-336	•	•
VKPC 4563	UB0334	20148	7000153010	•	VBD-334	•	•
VKPC 4567	UB0942	20004	7000204001	BD-9125	VBD-127	NKBA 02942	•
VKPC 4568	UB0054	•	7000204002	•	•	NKBA 02054	•
VKPC 4570	UB0092	•	7000204003	•	•	NKBA 02092	•
VKPC 4571	UB0946	20063	7000204004	BD-9149	•	NKBA 02946	•
VKPC 4573	UB0150	20038	7000252000	BD-9377	•	NKBA 03150	•
VKPC 4575	UB0135	20022	7000254000	BD-9357	•	NKBA 03135	•
VKPC 4576	UB0128	20095	7000254005	BD-9368	•	NKBA 03128	•
VKPC 4578	UB0132	20013	7000258001	BD-9355	•	•	•
VKPC 4580	UB0751	20028	7000352000	BD-9022	•	NKBA 01751	•
VKPC 4582	UB0757	20040	7000352001	BD-9029	•	NKBA 01757	•
VKPC 4583	UB0763	20104	7000352010	BD-9023	•	NKBA 01763	•
VKPC 4585	UB0752	20044	7000354002	BD-9018	•	NKBA 01752	•
VKPC 4586	UB0749	20127	7000354010	BD-9013	•	NKBA 01749	•
VKPC 4589	UB0943	20008	7000205000	BD-9131	•	NKBA 02943	•
VKPC 4591	UB0167	•	7000252010	BD-9387	•	NKBA 03167	•
VKPC 4601	UB0163	20146	7000252009	BD-9389	•	NKBA 03163	•
VKPC 4602	UB0162	20145	7000252008	BD-9388	•	NKBA 03162	•
VKPC 4604	UB0636	•	7000452007	BD-9871	•	NKBA 07636	•
VKPC 4896	UB9003	•	7000052001	BD-9248	•	NKBA 139003	•
VKPC 4897	UB0758	•	7000354004	BD-9036	•	NKBA 01758	•
VKPC 4899	UB341	•	7000254008	BD-9381	•	•	•
VKPC 4904	UB0577	20093	7000105002	BD-9595	VBD-580	•	•
VKPC 81210 A	UB0630	20089	7000452001	BD-9869	•	NKBA 07630	WP1774
VKPC 81220	•	•	•	•	•	•	•
VKPC 81269	•	•	•	•	•	•	•
VKPC 81310	•	•	•	•	•	•	•
VKPC 81400	UB0626	•	•	BD-9864	•	•	•
VKPC 81401 A	UB0627	20025	7000454000	BD-9862	•	NKBA 07627	WP1097
VKPC 81401 AD	UB0628	20071	7000454002	BD-9865	•	NKBA 07628	WP5628
VKPC 81402	•	•	•	•	•	•	•
VKPC 81408 A	•	•	•	•	•	•	•
VKPC 81411 A	UB0629	20086	7000452003	BD-9870	•	NKBA 07629	WP5629
VKPC 81611	•	•	7000454004	BD-9872	•	•	•
VKPC 81620 A	•	•	•	•	•	•	•
VKPC 81802	•	•	•	•	•	•	•
VKPC 82131 A	UB0764	20054	7000354003	BD-9021	•	NKBA 01764	WP5764
VKPC 82173 A	UB0753	20048	7000354001	BD-9030	•	NKBA 01753	WP5753

Tabela de equivalência

2013



Linha leve

SKF	URBA	SCHADEK	INDISA	UNIBOMBAS	VETORE	NAKATA	DELPHI
VKPC 82208 A	UB0748	20002	7000354000	BD-9015	•	•	WP1760
VKPC 82230 A	UB0162	20169	7000352003	BD-9026	•	NKBA 03162	•
VKPC 82245 A	UB0761	20096	7000352002	BD-9028	•	NKBA 01761	•
VKPC 82246 A	UB0754	20172	7000352005	BD-9042	•	•	•
VKPC 82251 A	UB0766	20143	7000354009	BD-9034	•	NKBA 01766	•
VKPC 82441 A	UB0756	20108	7000352004	BD-9027	VDB114	NKBA 01756	•
VKPC 82645 A	UB0771	20171	7000352008	BD-9033	•	NKBA 01771	•
VKPC 82646 A	•	•	•	•	•	•	•
VKPC 82647	UB0760	20097	7000354005	•	•	NKBA 01760	•
VKPC 82652	UB0780	20100	7000354007	BD-9038	•	NKBA 01780	•
VKPC 82660	•	•	•	•	•	•	•
VKPC 83205	UB9018	20110	7000952002	BD-9283	•	NKBA 089018	•
VKPC 83420 A	•	20179	7000952001	BD-9245	•	•	•
VKPC 83428	UB9013	•	7000952003	BD-9285	•	NKBA 08913	•
VKPC 83430	UB9013	20180	7000952003	BD-9282	•	•	•
VKPC 83434	•	•	•	•	•	•	•
VKPC 83615	•	•	•	•	•	•	•
VKPC 83635	•	•	7000952005	BD-9289	•	•	•
VKPC 83636	•	•	7000952004	BD-9245	VBD-140	•	•
VKPC 83637	•	•	•	•	•	•	•
VKPC 83644	•	•	•	•	•	•	•
VKPC 83810	•	•	•	•	•	•	•
VKPC 83811	•	•	•	•	•	•	•
VKPC 84131 A	UB0576	20010	7000104000	BD-9572	VBD-576	NKBA 06576	WP1576
VKPC 84132 A	UB0944	20005	7000204000	BD-9138	•	NKBA 02944	WP5944
VKPC 84215 A	•	•	•	•	•	•	•
VKPC 84406 A	UB0945	•	7000204005	BD-9132	•	NKBA 02945	•
VKPC 84407	•	•	7000204006	BD-9154	•	•	•
VKPC 84415 A	UB9020	•	7000204008	BD-9143	•	•	•
VKPC 84419 A	UB0947	20102	7000204009	BD-9163	•	NKBA 02947	WP5947
VKPC 84425 A	UB0340	20069	7000404000	BD-9774	VBD-200	NKBA 04340	•
VKPC 84622	•	•	•	•	•	•	•
VKPC 85093 A	UB0333	20061	7000152007	BD-9790	VBD-333	NKBA 04333	•
VKPC 85206 A	UB0147	20055	7000252002	BD-9380	•	NKBA 03147	WP1262
VKPC 85211 A	UB0148	20088	7000252005	BD-9379	•	NKBA 03148	•
VKPC 85303	•	•	•	•	•	•	•
VKPC 85304	•	•	•	•	•	•	•
VKPC 85312	•	•	•	•	•	•	•
VKPC 85400 A	UB0149	20001	7000252001	BD-9376	•	NKBA 03149	WP1090
VKPC 85407	•	•	•	•	•	•	•
VKPC 85409 A	UB0152	20036	7000252003	BD-9378	•	NKBA 03152	WP1766
VKPC 85611 A	UB0157	20087	7000252007	BD-9339	•	NKBA 03157	WP1765
VKPC 86206 A	-	20175	7000702006	BD-9241	•	•	•
VKPC 86212	•	•	•	•	•	•	•
VKPC 86215	UB0805	•	7000702001	BD-9236	•	NKBA 09815	•



VKPC

Tabela de equivalência

2013



Linha leve

SKF	URBA	SCHADEK	INDISA	UNIBOMBAS	VETORE	NAKATA	DELPHI
VKPC 86217	•	•	7000702004	BD-9237	•	•	•
VKPC 86305	•	•	•	•	•	•	•
VKPC 86413 A	•	20176	7000704001	BD-9219	•	•	•
VKPC 86415 A	•	•	•	•	•	•	•
VKPC 86416 A	•	•	•	•	•	•	•
VKPC 86602 A	•	20173	7000704008	BD-9240	•	•	•
VKPC 86618	•	•	•	•	•	•	•
VKPC 86810	•	•	•	•	•	•	•
VKPC 88200	•	•	•	•	•	•	•
VKPC 88203	•	•	•	•	•	•	•
VKPC 88617	•	•	•	•	•	•	•
VKPC 88622	8	•	7000404003	•	•	•	•
VKPC 88850	UB0376	•	7000404001	BD-9491	VBD-611	•	•
VKPC 91416	UB9019	•	7000904000	BD-9252	•	NKBA 169009	•
VKPC 91607 A	UB9014	20185	7000904001	BD-9250	VBD-240	NKBA 169014	•
VKPC 91613	•	•	•	•	•	•	•
VKPC 91813	•	•	•	•	•	•	•
VKPC 91822	•	•	•	•	•	•	•
VKPC 92935	•	•	•	•	•	•	•
VKPC 93000	•	•	7000752001	BD-9260	•	•	•
VKPC 93411	•	•	•	•	•	•	•
VKPC 93415	•	•	•	•	•	•	•
VKPC 93601	•	•	7000752000	•	•	•	•
VKPC 93603	•	•	•	BD-9261	•	•	•
VKPC 93604	•	•	•	•	•	•	•
VKPC 93606	•	•	•	•	•	•	•
VKPC 93608	•	•	•	•	•	•	•
VKPC 93613	•	•	•	•	•	•	•
VKPC 94002	•	•	7000004005	•	•	•	•
VKPC 94424	UB9007	•	700000404	•	•	NKBA 179007	•
VKPC 94425	•	•	7000004003	•	•	•	•
VKPC 94602	•	•	•	•	•	•	•
VKPC 94603	•	•	•	•	•	•	•
VKPC 94619	•	•	•	•	•	•	•
VKPC 94628	•	•	•	•	•	•	•
VKPC 95005	•	•	•	•	•	•	•
VKPC 95007	•	•	•	•	•	•	•
VKPC 95008	•	•	•	•	•	•	•
VKPC 95405	UB9004	•	7000854000	BD-9270	•	•	•
VKPC 95424	UB9007	•	•	•	•	•	•
VKPC 95612	•	•	•	•	•	•	•
VKPC 95800	•	•	•	•	•	•	•
VKPC 95852	•	•	•	•	•	•	•
VKPC 95854	•	•	•	•	•	•	•
VKPC 95857	•	•	•	•	•	•	•

Tabela de equivalência

2013



Linha leve

SKF	URBA	SCHADEK	INDISA	UNIBOMBAS	VETORE	NAKATA	DELPHI
VKPC 95870	•	•	•	•	•	•	•
VKPC 95879	•	•	•	•	•	•	•
VKPC 96001	•	•	•	•	•	•	•
VKPC 96212	•	•	•	•	•	•	•
VKPC 96402	•	•	7000804001	•	•	•	•
VKPC 96403	•	•	•	•	•	•	•
VKPC 96405	•	•	•	•	•	•	•
VKPC 96411	•	•	•	•	•	•	•
VKPC 98001	•	•	•	•	•	•	•
VKPC 99407	•	•	•	•	•	•	•



VKPC

Tabela de equivalência

2013



Linha leve

SKF	MERITOR	STAHL	SPICER	NAKATA
VKUA 4550 A	801008	HCZ-120	5-310X	NUJ310
VKUA 4554 A	801009	HCZ-121	5-153XS	NUJ153
VKUA 4555 A	801004	HCZ-122	5-2X	•
VKUA 4565 A	801010	HCZ-210	5-160XS	NUJ160
VKUA 4577 A	801019	HCZ-252	5-273XS	•



VKUA

Tabela de equivalência

2013

Linha leve



SKF	Descrição	SPICER	NAKATA	COFAP	GARMA	MEC PAR	SABÓ	VIBRASIL	DURAKIT
VKJA 3001	Junta Fixa	•	•	•	•	•	•	•	•
VKJA 3002	Junta Fixa	•	•	•	•	•	•	•	•
VKJA 3011	Junta Fixa	•	•	•	•	•	•	•	•
VKJA 3075	Junta Fixa	•	•	•	•	•	•	•	•
VKJA 3165	Junta Fixa	•	•	•	•	•	•	•	•
VKJA 3166	Junta Fixa	•	•	•	•	•	•	•	•
VKJA 3170	Junta Fixa	•	•	•	•	•	•	•	•
VKJA 3228	Junta Fixa	2251-1409	NJH51-1409	JHC03124	5024 PK	•	•	•	•
VKJA 41000 A	Junta Fixa	1355-499		JHC04106	6016 PK	CV1202	•	•	•
VKJA 41001 A	Junta Fixa	1501-669	NJH01-669	JHC03113	5014 PK	CV1706	•	•	•
VKJA 41002 A	Junta Fixa	1105-149	NJH05-149	JHC08108	4011 PK	CV1102	•	•	•
VKJA 41003 A	Junta Fixa	1111-539	NJH11-539	JHC03111	5012 PK	CV1704	•	•	•
VKJA 41004 A	Junta Fixa	1161-179	NJH61-279	JHC08115	4022 PK	CV1108	•	•	•
VKJA 41005 A	Junta Fixa	1171-419	NJH71-419	JHC08106	7041 PK	CV1105	•	•	•
VKJA 41006 A	Junta Fixa	1331-339	NJH31-339	JHC03116	5016 PK	CV1701	•	•	•
VKJA 41007 A	Junta Fixa	1361-419	NJH61-419	JHC01103	7043 PK	CV1106	•	•	•
VKJA 41008 A	Junta Fixa	1391-569	NJH91-569	•	7049 PK	•	•	•	•
VKJA 41009 A	Junta Fixa	1601-569 A	NJH01-569 A	JHC01112	7048 PK	•	•	•	•
VKJA 41010 A	Junta Fixa	1481-609	NJH81-609	JHC08110	4037 PK	CV1110	•	•	•
VKJA 41011 A	Junta Fixa	1525-279	NJH25-279	JHC08128	4019 PK	CV1109	•	•	•
VKJA 41012 A	Junta Fixa	1735-909	NJH35-909	JHC08111	4035 PK	CV1107	•	•	•
VKJA 41013 A	Junta Fixa	1805-669	NJH05-669	JHC03122	5021 PK	•	•	•	•
VKJA 41014 A	Junta Fixa	2151-599	NJH151-599	JHC03123	5023 PK	•	•	•	•
VKJA 41015 A	Junta Fixa	295-149	NJH95-149	JHC08107	4010 PK	CV1101	•	•	•
VKJA 41016 A	Junta Fixa	325-129	•	JHC01104	7010 PK	CV1001	•	•	•
VKJA 41017 A	Junta Fixa	481-339	NJH81-339	JHC03102	5002 PK	CV1703	•	•	•
VKJA 41018 A	Junta Fixa	515-339	NJH15-339	JHC03103	5004 PK	CV1702	•	•	•
VKJA 41019 A	Junta Fixa	531-279 A	NJH31-279	JHC08103	4021 PK	CV1103	•	•	•
VKJA 41020 A	Junta Fixa	1491-599	NJH91-599	JHC03117	5017 PK	CV1705	•	•	•
VKJA 41021 A	Junta Fixa	1291-419	NJH91-419	JHC04101	6010 PK	CV1201	•	•	•
VKJA 41022 A	Junta Fixa	531-279	NJH31-279	JHC08102	4020 PK	•	•	•	•
VKJA 41023 A	Junta Fixa	325-129 A	NJH25-129 A	JHC01105	7015 PK	•	•	•	•
VKJA 41024 A	Junta Fixa	1355-499 A	NJH55-499	JHC04110	6019 PK	•	•	•	•
VKJA 41025 A	Junta Fixa	1231-259	•	JHC04108	3001 PK	CV1803	•	•	•
VKJA 41026 A	Junta Fixa	•	•	•	3005 PK	•	•	•	•
VKJA 41027 A	Junta Fixa	1721-1139	NJH21-1139	JHC08109	4036 PK	•	•	•	•
VKJA 41028 A	Junta Fixa	1451-599	NJH51-599	JHC03112	5005 PK	CV1708	•	•	•
VKJA 41029 A	Junta Fixa	1701-779	NJH01-779	JHC04115	6008 PK	•	•	•	•
VKJA 41030 A	Junta Fixa	1291-489	•	JHC04101	6017 PK	CV1201	•	•	•
VKJA 41031 A	Junta Fixa	1851-017	•	JHC01134	7009 PK	•	•	•	•
VKJA 41032 A	Junta Fixa	1761-289	NJH61-289	JHC01111	7037 PK	CV1011	•	•	•
VKJA 41033 A	Junta Fixa	1991-909	•	•	3016 PK	CV1800	•	•	•
VKJA 41034 A	Junta Fixa	•	•	JHC03120	5022 PK	CV1709	•	•	•
VKJA 41035 A	Junta Fixa	•	•	JHC03119	5019 PK	CV1710	•	•	•



VKJA

Tabela de equivalência

2013



Linha leve

SKF	Descrição	SPICER	NAKATA	COFAP	GARMA	MEC PAR	SABÓ	VIBRASIL	DURAKIT
VKJA 41036 A	Junta Fixa	1751-789	NJH51-789	•	9011 PK	•	•	•	•
VKJA 41037 A	Junta Fixa	•	•	•	•	•	•	•	•
VKJA 48000 A	Junta Desl.	226-139	NJH26-139	JDC01304	7024 PK	CV1007	•	•	•
VKJA 48001 A	Junta Desl.	356-509	NJH56-509	JDC04301	6030 PK	•	•	•	•
VKJA 48002 A	Junta Desl.	143X-4-139	NJH4-139	JDC01324	7035 PK	•	•	•	•
VKJA 48003 A	Junta Desl.	156-169	•	JDC01306	7025 PK	CV1005	•	•	•
VKJA 48005 A	Junta Desl.	356-509	NJH56-509 A	JDC04303	6035 PK	•	•	•	•
VKJA 48006 A	Junta Desl.	146-139	NJH46-139	JDC01305	7020 PK	CV1006	•	•	•
VKJA 48007 A	Junta Desl.	273-319	NJH73-319	JDC01309	7034 PK	CV1008	•	•	•
VKJA 48008 A	Junta Desl.	546-759	NJH46-759	JDC01310	7401 PK	•	•	•	•
VKJA 5143	Junta Fixa	•	•	•	•	•	•	•	•
VKJA 5313	Junta Fixa	•	•	•	•	•	•	•	•
VKJA 5314	Junta Fixa	•	•	•	•	•	•	•	•
VKJA 5329	Junta Fixa	•	•	•	•	•	•	•	•
VKJA 5333	Junta Fixa	•	•	•	•	•	•	•	•
VKJA 5338	Junta Fixa	•	•	•	•	•	•	•	•
VKJA 5341	Junta Fixa	•	•	•	•	•	•	•	•
VKJA 5344	Junta Fixa	•	•	•	3025 PK	•	•	•	•
VKJA 5345	Junta Fixa	•	•	•	•	•	•	•	•
VKJA 5346	Junta Fixa	•	•	•	•	•	•	•	•
VKJA 5348	Junta Fixa	•	•	•	•	•	•	•	•
VKJA 5358	Junta Fixa	•	•	•	•	•	•	•	•
VKJA 5360	Junta Fixa	•	•	•	•	•	•	•	•
VKJA 5364	Junta Fixa	•	•	•	•	•	•	•	•
VKJA 5371	Junta Fixa	•	•	•	•	•	•	•	•
VKJA 5380	Junta Fixa	2021-909	•	•	•	1802	•	•	•
VKJA 5533	Junta Fixa	•	•	•	•	•	•	•	•
VKJA 5534	Junta Fixa	•	•	•	•	•	•	•	•
VKJA 5535	Junta Fixa	•	•	•	•	•	•	•	•
VKJA 5539	Junta Fixa	•	•	•	•	•	•	•	•
VKJA 5560	Junta Fixa	•	•	•	•	•	•	•	•
VKJA 5562	Junta Fixa	•	•	•	•	•	•	•	•
VKJA 5570	Junta Fixa	•	•	•	•	•	•	•	•
VKJA 5576	Junta Fixa	•	•	•	•	•	•	•	•
VKJA 5600	Junta Fixa	•	•	•	•	•	•	•	•
VKJA 5640	Junta Fixa	•	•	•	•	•	•	•	•
VKJA 5642	Junta Fixa	•	•	•	•	•	•	•	•
VKJA 5648	Junta Fixa	•	•	•	•	•	•	•	•
VKJA 5899	Junta Fixa	•	•	•	•	•	•	•	•
VKJA 5901	Junta Fixa	•	•	•	•	•	•	•	•
VKJA 5905	Junta Fixa	•	•	•	•	•	•	•	•
VKJA 5906	Junta Fixa	•	•	•	•	•	•	•	•
VKJA 8001	Junta Desl.	•	•	•	•	•	•	•	•
VKJA 8002	Junta Desl.	•	•	•	•	•	•	•	•
VKJA 8005	Junta Desl.	•	•	•	•	•	•	•	•

Tabela de equivalência

2013



Linha leve

SKF	Descrição	SPICER	NAKATA	COFAP	GARMA	MEC PAR	SABÓ	VIBRASIL	DURAKIT
VKJA 8017	Junta Desl.	•	•	•	•	•	•	•	•
VKJA 8080	Junta Desl.	523-449-1	•	•	5402 PK	1707	•	•	•
VKJA 8081	Junta Desl.	•	•	•	•	•	•	•	•



VKJA

Tabela de equivalência

2013



Linha leve

SKF	Descrição	SPICER	NAKATA	COFAP	GARMA	MEC PAR	SABÓ	VIBRASIL	DURAKIT
VKJC 1025	Semi eixo	•	•	•	•	•	•	•	•
VKJC 1026	Semi eixo	•	•	•	•	•	•	•	•
VKJC 1032	Semi eixo	•	•	•	•	•	•	•	•
VKJC 1033	Semi eixo	•	•	•	•	•	•	•	•
VKJC 1098	Semi eixo	•	•	•	•	•	•	•	•
VKJC 1283	Semi eixo	•	•	•	3130 SE	•	•	•	•
VKJC 2343	Semi eixo	•	•	•	•	•	•	•	•
VKJC 2450	Semi eixo	•	•	•	•	•	•	•	•
VKJC 2896	Semi eixo	•	•	•	3129 SE	•	•	•	•
VKJC 3226	Semi eixo	•	•	•	•	•	•	•	•
VKJC 3627	Semi eixo	•	•	•	•	•	•	•	•
VKJC 3722	Semi eixo	•	•	•	•	•	•	•	•
VKJC 3751	Semi eixo	•	•	•	•	•	•	•	•
VKJC 3754	Semi eixo	•	•	•	•	•	•	•	•
VKJC 3835	Semi eixo	•	•	•	•	•	•	•	•
VKJC 3892	Semi eixo	•	•	•	•	•	•	•	•
VKJC 3902	Semi eixo	•	•	•	•	•	•	•	•
VKJC 3905	Semi eixo	•	•	•	•	•	•	•	•
VKJC 3942	Semi eixo	•	•	•	•	•	•	•	•
VKJC 3976	Semi eixo	•	•	•	•	•	•	•	•
VKJC 4223	Semi eixo	•	•	•	•	•	•	•	•
VKJC 4224	Semi eixo	•	•	•	•	•	•	•	•
VKJC 43000	Semi eixo	952042 HD	•	SEC01402	7201 SE	CVA1003	•	•	•
VKJC 43001	Semi eixo	952043 HD	•	SEC01401	7200 SE	CVA1004	•	•	•
VKJC 4318	Semi eixo	•	•	•	•	•	•	•	•
VKJC 4335	Semi eixo	•	•	•	•	•	•	•	•
VKJC 4338	Semi eixo	•	•	•	•	•	•	•	•
VKJC 4365	Semi eixo	•	•	•	•	•	•	•	•
VKJC 4475	Semi eixo	•	•	•	•	•	•	•	•
VKJC 4485	Semi eixo	•	•	•	•	•	•	•	•
VKJC 4488	Semi eixo	•	•	•	•	•	•	•	•
VKJC 4916	Semi eixo	•	•	•	•	•	•	•	•
VKJC 5138	Semi eixo	•	•	•	•	•	•	•	•
VKJC 5181	Semi eixo	•	•	•	•	•	•	•	•
VKJC 5182	Semi eixo	•	•	•	•	•	•	•	•
VKJC 5263	Semi eixo	•	•	•	•	•	•	•	•
VKJC 5303	Semi eixo	•	•	•	•	•	•	•	•
VKJC 5330	Semi eixo	•	•	•	•	•	•	•	•
VKJC 5444	Semi eixo	•	•	•	•	•	•	•	•
VKJC 5471	Semi eixo	•	•	•	•	•	•	•	•
VKJC 6170	Semi eixo	•	•	•	•	•	•	•	•
VKJC 6260	Semi eixo	•	•	•	•	•	•	•	•
VKJC 6262	Semi eixo	•	•	•	•	•	•	•	•
VKJC 6972	Semi eixo	•	•	•	•	•	•	•	•
VKJC 6973	Semi eixo	•	•	•	•	•	•	•	•

Tabela de equivalência

2013



Linha leve

SKF	Descrição	SPICER	NAKATA	COFAP	GARMA	MEC PAR	SABÓ	VIBRASIL	DURAKIT
VKJC 7019	Semi eixo	•	•	•	•	•	•	•	•
VKJC 7112	Semi eixo	•	•	•	•	•	•	•	•
VKJC 7223	Semi eixo	•	•	•	•	•	•	•	•
VKJC 7515	Semi eixo	•	•	•	•	•	•	•	•
VKJC 7518	Semi eixo	•	•	•	•	•	•	•	•
VKJC 8149	Semi eixo	•	•	•	•	•	•	•	•
VKJC 8150	Semi eixo	•	•	•	•	•	•	•	•



VKJC

Tabela de equivalência

2013



Linha leve

SKF	Descrição	SPICER	NAKATA	COFAP	GARMA	MEC PAR	SABÓ	VIBRASIL	DURAKIT
VKJP 1002	Roda	2-13-909X	•	KJH08207	•	•	•	•	•
VKJP 1010	Roda	•	•	•	•	•	•	•	•
VKJP 1014	Roda	2-13-729XD	•	KJH10201	•	•	•	•	•
VKJP 1016	Roda	•	•	•	•	•	•	•	•
VKJP 1036	Roda	•	•	•	•	•	•	•	•
VKJP 1038	Roda	•	•	•	•	•	•	•	•
VKJP 1044	Roda	•	•	•	•	•	•	•	•
VKJP 1046	Roda	•	•	•	•	•	•	•	•
VKJP 1048	Roda	•	•	•	•	•	•	•	•
VKJP 1055	Roda	•	•	•	•	•	•	•	•
VKJP 1061	Câmbio	•	•	•	•	•	•	•	•
VKJP 1063	Roda	•	•	•	•	•	•	•	•
VKJP 1074	Roda	•	•	•	•	•	•	•	•
VKJP 1076	Roda	•	•	•	•	•	•	•	•
VKJP 1079	Roda	•	•	•	•	•	•	•	•
VKJP 1080	Roda	2-13-789XD	•	•	•	•	•	•	•
VKJP 1085	Roda	•	•	•	•	•	•	•	•
VKJP 1094	Roda	•	•	KJH03220	•	•	•	•	•
VKJP 1095	Roda	•	•	•	•	•	•	•	•
VKJP 1098	Roda	•	•	•	•	•	•	•	•
VKJP 1099	Roda	•	•	•	•	•	•	•	•
VKJP 1103	Roda	•	•	•	•	•	•	•	•
VKJP 1109	Roda	•	•	•	•	•	•	•	•
VKJP 1116	Roda	•	•	•	•	•	•	•	•
VKJP 1133	Roda	2-13-1409XG	•	KJH03224	•	•	•	•	•
VKJP 1140	Roda	•	•	•	•	•	•	•	•
VKJP 14846	Roda	2-13-129XG2	•	KJH01206	•	•	78551	KCV0145-3	•
VKJP 14848	Roda	2-13-339XG	•	KJH03201	•	•	78552	KCFT0023	•
VKJP 14849	Roda	2-13-569XG	•	KJH01206	•	•	78576	KCV0357-5	•
VKJP 14850	Roda	•	•	•	•	•	•	KV0269	•
VKJP 14852	Roda	2-13-419X	•	KJH04201	•	•	78555	KCV0298	•
VKJP 14853	Roda	2-13-499XG	•	KJH04202	•	•	78557	KCG0198	10303
VKJP 14854	Roda	2-13-599XG	•	KJH03213	•	•	78565	KCFT0037-4	10105
VKJP 14855	Roda	2-13-259XG	•	•	•	•	78556	KCG0145	•
VKJP 14856	Roda	2-13-149XG	•	KJH08201	•	•	78558	KCF0233-1	10200
VKJP 14857	Roda	2-13-279XG	•	KJH08202	•	•	78562	KCF0232-6	•
VKJP 14861	Roda	2-13-609XG	•	KJH08206	•	•	78566	KCF0243-3	•
VKJP 14864	Câmbio	2-13-159XG	•	KTC08201	•	•	78563	KCF0234	•
VKJP 14866	Roda	2-13-779XG	•	KJD04201	•	•	78574	KCG0195-1	•
VKJP 14868	Roda	2-13-759XG	•	KJD01201	•	•	78583	KCV0370	•
VKJP 14872	Roda	2-13-1139XG	•	KJH08205	•	•	78575	KCF0258-1	•
VKJP 14874	Roda	2-13-539XG	•	KJH03211	•	•	78559	•	•
VKJP 14876	Roda	2-13-589XG	•	KJH01205	•	•	78584	KCV0371	•

Tabela de equivalência

2013



Linha leve

SKF	Descrição	SPICER	NAKATA	COFAP	GARMA	MEC PAR	SABÓ	VIBRASIL	DURAKIT
VKJP 14879	Roda	2-18-329XG	•	KJD04203	•	•	78582	KCG0228-1	•
VKJP 14880	Roda	2-13-459XG	•	•	•	•	78580	KCG0228	•
VKJP 14882	Roda	2-18-349XG	•	•	•	•	78577	KCG0212	•
VKJP 14885	Roda	•	•	•	•	•	•	KFT0073	10120
VKJP 3005	Roda	2-13-087X	•	•	•	•	•	•	•
VKJP 3017	Roda	•	•	•	•	•	•	•	•
VKJP 3026	Roda	•	•	•	•	•	•	•	•
VKJP 3037	Roda	•	•	•	•	•	•	•	•
VKJP 3039	Roda	•	•	•	•	•	•	•	•
VKJP 3043	Roda	•	•	•	•	•	•	•	•
VKJP 3065	Roda	•	•	•	•	•	•	•	•
VKJP 3067	Roda	•	•	•	•	•	•	•	•
VKJP 3068	Roda	•	•	•	•	•	•	•	•
VKJP 3073	Roda	•	•	•	•	•	•	•	•
VKJP 3090	Roda	•	•	•	•	•	•	•	•
VKJP 3106	Roda	•	•	•	•	•	•	•	•
VKJP 3112	Roda	•	•	•	•	•	•	•	•
VKJP 3160	Roda	•	•	•	•	•	•	•	•
VKJP 6004	Câmbio	•	•	•	•	•	•	•	•
VKJP 6103	Câmbio	•	•	•	•	•	•	•	•
VKJP 6106	Câmbio	•	•	•	•	•	•	•	•
VKJP 8004	Câmbio	•	•	•	•	•	•	•	•
VKJP 8005	Câmbio	•	•	•	•	•	•	•	•
VKJP 8006	Câmbio	•	•	•	•	•	•	•	•
VKJP 8034	Câmbio	•	•	•	•	•	•	•	•
VKJP 8054	Câmbio	•	•	•	•	•	•	•	•
VKJP 8056	Câmbio	•	•	•	•	•	•	•	•
VKJP 8059	Câmbio	•	•	•	•	•	•	•	•
VKJP 8068	Câmbio	•	•	•	•	•	•	•	•
VKJP 8081	Câmbio	•	•	•	•	•	•	•	•
VKJP 84847	Câmbio	2-13-659XG	•	KTC03203	•	•	78553	KCFT0035	•
VKJP 84851	Câmbio	2-18-209XG	•	KJD01204	•	•	78554	KCV0265-3	•
VKJP 84859	Câmbio	2-13-1159XG	•	KTC03202	•	•	78568	KCFT0029	10102
VKJP 84860	Câmbio	2-13-479X	•	KJD01207	•	•	78564	KCV0362	•
VKJP 84862	Câmbio	2-13-269XG	•	KJD04201	•	•	78572	KCG0213-1	•
VKJP 84863	Câmbio	•	•	KJH03224	•	•	78586	KCFT0034-1	•
VKJP 84865	Câmbio	2-13-619XG	•	KTC08202	•	•	0	KCF0271	•
VKJP 84867	Câmbio	2-13-139XG	•	KJD01203	•	•	78571	KCV0146-5	•
VKJP 84869	Câmbio	2-13-139XG	•	KJD01209	•	•	78585	KCV0146-7	•
VKJP 84870	Câmbio	2-13-509XG	•	KJD04202	•	•	78567	KCG0199	•
VKJP 84871	Câmbio	2-13-549XG	•	KJD03201	•	•	78553	KCFT0036-2	10104
VKJP 84873	Câmbio	2-13-219X	•	KTC03201	•	•	78573	KCFT1030	10101
VKJP 84875	Câmbio	2-13-869XG	•	KTC08203	•	•	78578	KCF0272	•
VKJP 84877	Câmbio	•	•	•	•	•	78560	KV0299	•



VKJP

Tabela de equivalência

2013



Linha leve

SKF	Descrição	SPICER	NAKATA	COFAP	GARMA	MEC PAR	SABÓ	VIBRASIL	DURAKIT
VKJP 84878	Câmbio	2-18-399XG	•	•	•	•	78581	KCV0372	•
VKJP 84881	Câmbio	•	•	•	•	•	78561	KV0300	•
VKJP 84883 A	Câmbio	2-13-219XG	•	KTC03203	•	•	78570	KCFT0034	•



VKJP

Tabela de equivalência

2013



Linha leve

SKF	Descrição	NYTRON	GATES	INA	LITENS	DAYCO
VKM 11000 H	Tensor Sincr.	7782	T42123	F-217668.05	•	DYT206
VKM 11008	Tensor Sincr.	•	•	•	•	•
VKM 11020	Tensor Sincr.	•	•	•	•	•
VKM 11021	Tensor Sincr.	•	•	•	•	•
VKM 11106 L	Tensor Sincr.	7737	•	F-232489	979272	DYT214
VKM 11107 L	Tensor Sincr.	7736	T 43061	F-570471	977548	DYT205
VKM 11113	Tensor Sincr.	7787	•	F-560261	•	•
VKM 11115	Tensor Sincr.	•	•	•	•	•
VKM 11116	Tensor Sincr.	•	•	•	•	•
VKM 11201	Tensor Sincr.	•	•	•	•	•
VKM 11202	Tensor Sincr.	•	•	•	•	•
VKM 11204	Tensor Sincr.	•	•	•	•	•
VKM 11220	Tensor Sincr.	•	•	•	•	•
VKM 11222	Tensor Sincr.	•	•	•	•	•
VKM 11269	Tensor Sincr.	•	•	•	•	•
VKM 11300	Tensor Sincr.	•	•	•	•	•
VKM 12005	Tensor Sincr.	7747	T 41113	•	•	DYT248
VKM 12101	Tensor Sincr.	7746	T 41116	•	•	DYT243
VKM 12172	Tensor Sincr.	•	•	•	•	•
VKM 12200 H	Tensor Sincr.	7732	T 42147	F-113181	•	DYT233
VKM 12201 L	Tensor Sincr.	7742	T 43055	F-236854.01	979349	DYT241
VKM 12227	Tensor Sincr.	7744	•	F-123638	•	DYT246
VKM 12242 L	Tensor Sincr.	7735	•	•	979297	•
VKM 12299 H	Tensor Sincr.	7741	•	•	•	•
VKM 13100	Tensor Sincr.	7772 / 7762	•	F-121287.5	•	DYT353
VKM 13132	Tensor Sincr.	7770	•	F-232829.08	•	DYT351
VKM 13202	Tensor Sincr.	7763	•	•	•	•
VKM 13210	Tensor Sincr.	7760	•	•	•	•
VKM 13211	Tensor Sincr.	7761	•	•	•	•
VKM 13214	Tensor Sincr.	7778	•	•	•	•
VKM 13218	Tensor Sincr.	•	•	•	•	•
VKM 13234	Tensor Sincr.	7771	•	•	•	DYT350
VKM 13253	Tensor Sincr.	•	•	•	•	•
VKM 13256	Tensor Sincr.	•	•	•	•	•
VKM 13263 L	Tensor Sincr.	•	•	•	979756	•
VKM 13300	Tensor Sincr.	•	•	•	•	•
VKM 13902	Tensor Sincr.	•	•	•	•	•
VKM 14210	Tensor Sincr.	1258	•	F-140221	•	•
VKM 15121 L	Tensor Sincr.	7792	T 43120	F-232482	979111	DYT302
VKM 15202 L	Tensor Sincr.	7797	T 43040	F-232488	979195	DYT309
VKM 15211	Tensor Sincr.	•	•	•	•	•
VKM 15216 L	Tensor Sincr.	7723	•	•	979455	•
VKM 15260	Tensor Sincr.	•	•	•	•	•
VKM 15402 L	Tensor Sincr.	7796	T 43120	F-234394	977311	DYT301 / DYT303
VKM 16000 H	Tensor Sincr.	1149	•	F-123958	•	•



VKM

Tabela de equivalência

2013



Linha leve

SKF	Descrição	NYTRON	GATES	INA	LITENS	DAYCO
VKM 16003 H	Tensor Sincr.	•	•	•	•	•
VKM 16020 L	Tensor Sincr.	7759	•	F-550228	979420	DYT330
VKM 16040	Tensor Sincr.	•	•	•	•	•
VKM 16101 H	Tensor Sincr.	1256	•	•	•	•
VKM 16112 H	Tensor Sincr.	•	•	•	•	•
VKM 16200	Tensor Sincr.	•	•	•	•	•
VKM 16204	Tensor Sincr.	•	•	•	•	•
VKM 16503	Tensor Sincr.	•	•	•	•	•
VKM 16550 A	Tensor Sincr.	7768	•	•	•	•
VKM 16602	Tensor Sincr.	•	•	•	•	•
VKM 16604	Tensor Sincr.	•	•	•	•	•
VKM 18200	Tensor Sincr.	•	•	•	•	•
VKM 18400	Tensor Sincr.	•	•	•	•	•
VKM 18600	Tensor Sincr.	•	•	•	•	•
VKM 21004	Polia Sincr.	7729	•	•	•	•
VKM 21115	Polia Sincr.	•	•	•	•	•
VKM 21120 H	Polia Sincr.	2053	•	F-23121901	•	•
VKM 21122 H	Polia Sincr.	2092	•	F-227244	•	•
VKM 21147	Polia Sincr.	•	•	•	•	•
VKM 21201	Polia Sincr.	•	•	•	•	•
VKM 21202	Polia Sincr.	•	•	•	•	•
VKM 21203	Polia Sincr.	•	•	•	•	•
VKM 21220	Polia Sincr.	2053	•	F-23121901	•	•
VKM 21269	Polia Sincr.	•	•	•	•	•
VKM 21302	Polia Sincr.	•	•	•	•	•
VKM 22174	Polia Sincr.	1136	•	•	•	•
VKM 22177	Polia Sincr.	1232	•	F-231098	•	•
VKM 22242 A	Polia Sincr.	2054	•	F-110628.3	•	•
VKM 22380	Polia Sincr.	7751	•	F-113339	•	DYT247
VKM 22385	Polia Sincr.	7752	•	F-113338	•	DYT251
VKM 22541	Polia Sincr.	•	•	•	•	•
VKM 23130	Polia Sincr.	1251	•	F-122574.06	•	DYT354
VKM 23213	Polia Sincr.	•	•	•	•	•
VKM 23214	Polia Sincr.	7764	•	•	•	•
VKM 23218	Polia Sincr.	•	•	•	•	•
VKM 23230	Polia Sincr.	1280	•	•	•	•
VKM 23256	Polia Sincr.	•	•	•	•	•
VKM 23300	Polia Sincr.	•	•	•	•	•
VKM 23900	Polia Sincr.	•	•	•	•	•
VKM 23901	Polia Sincr.	•	•	•	•	•
VKM 24210 H	Polia Sincr.	1260	•	F-140222	•	•
VKM 24211 H	Polia Sincr.	1259	•	F-140223	•	•
VKM 25150 H	Polia Sincr.	2040	•	F-224967	•	•
VKM 25152 H	Polia Sincr.	2039	•	F-224971	•	•
VKM 25211	Polia Sincr.	•	•	•	•	•

Tabela de equivalência

2013



Linha leve

SKF	Descrição	NYTRON	GATES	INA	LITENS	DAYCO
VKM 25212 H	Polia Sincr.	2041	T 42126	F-224964	•	DYT308
VKM 25213 H	Polia Sincr.	2038	•	F-224966	•	DYT310
VKM 25224	Polia Sincr.	2042	•	F-231413	•	DYT311
VKM 26101 H	Polia Sincr.	•	•	•	•	•
VKM 26102 H	Polia Sincr.	•	•	•	•	•
VKM 26125	Polia Sincr.	•	•	•	•	•
VKM 26310	Polia Sincr.	•	•	•	•	•
VKM 26602	Polia Sincr.	•	•	•	•	•
VKM 28400	Polia Sincr.	•	•	•	•	•
VKM 31004	Polia Serv.	1173	•	F-214797.6	•	DYV605
VKM 31011 L	Tensor Serv.	•	•	•	950414	•
VKM 31015 L	Tensor Serv.	7799	•	F-235786.01	950452	DYV606
VKM 31060	Tensor Serv.	•	•	•	•	•
VKM 32001	Polia Serv.	1248	•	•	•	•
VKM 32002	Polia Serv.	1137	•	•	•	•
VKM 32005 H	Polia Serv.	1144	•	•	•	•
VKM 32009	Polia Serv.	1142	38391	F-110627-4	•	DYV642
VKM 32015	Tensor Serv.	1233	•	F-123800	•	•
VKM 32022	Tensor Serv.	1245	•	•	•	•
VKM 32023	Tensor Serv.	•	•	•	•	•
VKM 32243	Polia Serv.	•	•	•	•	•
VKM 33003	Tensor Serv.	•	•	•	•	•
VKM 33012	Tensor Serv.	•	•	•	•	•
VKM 33014	Polia Serv.	•	•	•	•	•
VKM 33015	Polia Serv.	•	•	•	•	•
VKM 33021	Tensor Serv.	•	•	•	•	•
VKM 33022	Tensor Serv.	•	•	•	•	•
VKM 33023	Polia Serv.	1239	•	•	•	DYV644
VKM 33025	Polia Serv.	•	•	•	•	•
VKM 33026	Polia Serv.	•	•	•	•	•
VKM 33027	Polia Serv.	•	•	•	•	•
VKM 33028	Tensor Serv.	•	•	•	•	•
VKM 33034	Polia Serv.	•	•	•	•	•
VKM 33035	Polia Serv.	•	•	•	•	•
VKM 33037	Tensor Serv.	1244	•	•	•	DYV683
VKM 33042	Polia Serv.	7710	•	•	•	DYV688
VKM 33064	Polia Serv.	•	•	•	•	•
VKM 33065	Polia Serv.	•	•	•	•	•
VKM 33074	Tensor Serv.	•	•	•	•	•
VKM 33075	Polia Serv.	•	•	•	•	•
VKM 33100	Polia Serv.	•	•	•	•	•
VKM 33300	Tensor Serv.	•	•	•	•	•
VKM 34010	Tensor Serv.	•	•	•	•	•
VKM 34014	Tensor Serv.	•	•	•	•	•
VKM 34052 L	Tensor Serv.	7807	•	•	999823	•



VKM

Tabela de equivalência

2013



Linha leve

SKF	Descrição	NYTRON	GATES	INA	LITENS	DAYCO
VKM 34071	Tensor Serv.	•	•	•	•	•
VKM 34072	Polia Serv.	•	•	•	•	•
VKM 34299 H	Polia Compr.	7784	36130	F-44818.2	•	DYV774
VKM 35002 H	Polia Serv.	1223	36129	F-110811.05 (F-110811.2)	•	DYV750
VKM 35008 L	Tensor Serv.	7817	•	F-235785	950203	DYV757
VKM 35009 L	Tensor Serv.	7815 / 7816	•	F-235783 / F235784	•	•
VKM 35299 H	Tensor Sincr.	7783	36130	F-44818.2	•	DYT306
VKM 36003	Polia Serv.	•	•	•	•	•
VKM 36004	Tensor Sincr.	•	•	•	•	•
VKM 36005	Tensor Sincr.	•	•	•	•	DYV807
VKM 36007	Tensor Sincr.	•	•	•	•	•
VKM 36009	Tensor Sincr.	•	•	•	•	•
VKM 36010	Tensor Sincr.	7780	•	•	•	•
VKM 36013 H	Polia Serv.	1145	•	F-120850	•	•
VKM 36017	Polia Serv.	•	•	•	•	•
VKM 36053	Polia Serv.	•	•	•	•	•
VKM 36064	Tensor Serv.	•	•	•	•	•
VKM 36081	Tensor Serv.	•	•	•	•	•
VKM 36082	Tensor Serv.	•	•	•	•	•
VKM 36120	Tensor Serv.	•	•	•	•	•
VKM 36236	Tensor Serv.	•	•	•	•	•
VKM 36238	Tensor Serv.	•	•	•	•	•
VKM 36240	Tensor Serv.	•	•	•	•	•
VKM 36250	Polia Serv.	•	•	•	•	•
VKM 38003	Tensor Serv.	1118	•	•	•	DYV821
VKM 38004	Polia Serv.	1117	•	•	•	•
VKM 38007	Tensor Serv.	•	•	•	•	•
VKM 38202	Tensor Serv.	•	•	•	•	•
VKM 38231	Tensor Serv.	•	•	•	•	•
VKM 38236	Tensor Serv.	•	•	•	•	•
VKM 38237	Polia Serv.	•	•	•	•	•
VKM 38300	Polia Serv.	•	•	•	•	•
VKM 38304	Polia Serv.	•	•	•	•	•
VKM 38602	Tensor Serv.	•	•	•	•	•
VKM 4592	Polia Serv.	1167	•	•	•	DYV643
VKM 4594	Tensor Serv.	7822	•	•	•	DYV010
VKM 4597	Polia Sincr.	1156	•	•	•	•
VKM 4599	Polia Sincr.	1182	•	•	•	•
VKM 4611	Polia Sincr.	1153	•	•	•	DYT334
VKM 4614	Tensor Serv.	7785	•	•	•	DYV661
VKM 4617	Tensor Sincr.	7769	•	F-236389	•	DYT352
VKM 4752	Tensor Serv.	7814	38359	•	•	DYV763
VKM 4753	Polia Serv.	7795	36128	•	900220	DYV751
VKM 4754	Polia Serv.	7709	36145	•	•	DYV660
VKM 4756	Tensor Serv.	7776 (c/ suporte)	36136	•	•	DYV715

Tabela de equivalência

2013



Linha leve

SKF	Descrição	NYTRON	GATES	INA	LITENS	DAYCO
VKM 4758	Polia Serv.	1116	36138	•	•	DYV720
VKM 4759	Tensor Sincr.	•	•	•	•	•
VKM 4760	Polia Sincr.	7729	•	•	•	•
VKM 4761	Tensor Sincr.	7749	•	F-231221.1	•	DYT202
VKM 4762	Tensor Sincr.	7753	•	•	•	DYT207
VKM 4766	Polia Serv.	1253	•	•	•	DYV835
VKM 4767	Polia Serv.	1261	•	•	•	DYV725
VKM 4774	Tensor Serv.	7798	•	•	950446	DYV603
VKM 4775	Tensor Serv.	7808	•	•	•	DYV779
VKM 4776	Tensor Serv.	7811	•	F-565352	999180	DYV712
VKM 4777	Tensor Serv.	7812	•	•	•	DYV772
VKM 4778	Tensor Serv.	7818	•	•	•	DYV706
VKM 4779	Tensor Serv.	7820	•	•	•	DYV768
VKM 4780	Tensor Serv.	7831	•	F-565360	950040	DYV614
VKM 4781	Tensor Serv.	7832	•	•	•	DYV1004
VKM 4786	Tensor Serv.	7775	36137	•	900222	DYV717
VKM 4787	Polia Serv.	1234	•	•	•	DYV647
VKM 4789	Polia Serv.	1250	•	•	•	DYV681
VKM 4790	Polia Serv.	1125	•	•	951450	DYV607
VKM 4791	Tensor Serv.	1262	•	•	•	DYV687
VKM 4792	Polia Serv.	1235	•	F-121366	•	DYV803
VKM 4793	Polia Serv.	1225 CP (s/ suporte)	36146	•	•	DYV727
VKM 4794	Polia Serv.	1139	36147	•	•	DYV755
VKM 4797	Tensor Sincr.	7756	•	•	•	DYT410
VKM 4799	Tensor Serv.	7721	•	•	950004	DYV711
VKM 4801	Tensor Serv.	1147	•	•	•	DYV806
VKM 4802	Polia Serv.	1151	•	F-124059	•	DYV801
VKM 4803	Tensor Sincr.	7765	•	•	•	•
VKM 4804	Polia Serv.	2060	•	•	•	DYV860
VKM 4805	Tensor Sincr.	7779	•	•	•	•
VKM 4806	Polia Serv.	1143 (FIAT) / 1140 (VW)	•	F-565353	952908	DYV640 (FIAT) / DYV615 (VW)
VKM 4807	Polia Serv.	1150	•	•	•	DYV800
VKM 4808	Polia Serv.	1154	•	•	•	DYV802
VKM 4810	Polia Serv.	1178	•	•	951205	DYV766
VKM 4812	Polia Serv.	1239	•	•	•	DYV644
VKM 4813	Tensor Serv.	7858	•	•	950205	DYV780
VKM 4817	Tensor Serv.	•	•	•	950426	•
VKM 4818	Tensor Sincr.	7865	•	F-231071	•	DYV837
VKM 4819	Polia Sincr.	1230	•	•	•	DYT339
VKM 4822	Polia Serv.	1133 (s/ suporte) 7813 (c/ suporte)	•	•	•	DYV645 (s/ sup.) / DYV654 (c/ sup.)
VKM 4823 A	Polia Serv.	•	•	•	900229	•
VKM 4824 A	Polia Serv.	•	•	•	900230	•
VKM 4834	Polia Serv.	1128	•	F-219949	•	DYV705



VKM

Tabela de equivalência

2013



Linha leve

SKF	Descrição	NYTRON	GATES	INA	LITENS	DAYCO
VKM 4835	Polia Serv.	1222	•	•	•	DYV704
VKM 4836	Polia Serv.	1226	•	•	•	DYV707
VKM 4837	Polia Serv.	1114	•	•	952903	DYV600
VKM 4838	Polia Serv.	1152	•	•	952904	DYV602
VKM 4839	Polia Serv.	1160	•	F-235786.01 (c/ suporte)	952906	DYV610
VKM 4840	Tensor Sincr.	7720	•	F-140221	979341	DYT271
VKM 4841	Tensor Sincr.	7734	•	F-234392	979433	DYT245
VKM 4842	Tensor Serv.	7826	•	•	999262	DYV724
VKM 4845	Tensor Sincr.		•	•	979488	•
VKM 4897	Tensor Sincr.	7774	•	•	•	DYT450
VKM 4898	Tensor Serv.	7788	•	•	•	DYV851
VKM 4899	Tensor Sincr.	7791	•	•	•	•
VKM 4900	Tensor Serv.	7803	•	•	•	DYV611
VKM 4901	Tensor Serv.	7804	•	•	•	DYV608
VKM 4902	Tensor Serv.	7810 (c/ suporte)	•	•	•	DYV761
VKM 4903	Tensor Serv.	7813	•	•	•	DYV654
VKM 4904	Tensor Serv.	7824	•	•	•	•
VKM 4905	Tensor Serv.	7825	•	•	•	DYV764
VKM 4906	Tensor Serv.	7838	•	•	•	•
VKM 4907	Tensor Serv.	7868	•	•	•	DYV805
VKM 4908	Polia Serv.	1221	•	F-233593.05	•	DYV762
VKM 4909	Polia Serv.	1161	•	•	•	DYV776
VKM 4912	Tensor Serv.	1123	•	•	•	DYV680
VKM 4913	Tensor Serv.	1124	•	•	•	DYV682
VKM 4914	Polia Serv.	1127	•	F-123142	•	DYV771
VKM 4915	Polia Serv.	1157	•	•	•	•
VKM 4916	Polia Serv.	1170	•	•	•	•
VKM 4917	Polia Serv.	1175	•	F-48818.2	•	DYV702
VKM 4918	Polia Serv.	1177	•	•	•	DYV719
VKM 4919	Polia Serv.	1179	•	•	•	DYV714
VKM 4920	Polia Serv.	1183 (s/ suporte)	•	•	900052	DYV722
VKM 4922	Polia Serv.	1228	•	•	•	DYV832
VKM 4923	Polia Serv.	1252	•	•	•	DYV773
VKM 4924	Polia Sincr.	1257	•	•	•	•
VKM 4928	Polia Serv.	1267	•	•	•	•
VKM 4934	Polia Serv.	1274	•	•	•	DYV778
VKM 4936	Tensor Serv.	1276	•	•	•	•
VKM 4937	Polia Sincr.	1281	•	•	•	DYT300
VKM 4938	Polia Sincr.	2048	•	•	•	•
VKM 4939	Polia Serv.	2057	•	•	•	DYV850
VKM 4940	Polia Sincr.	2061	•	•	•	•
VKM 4941	Polia Sincr.	2062	•	•	•	•
VKM 4942	Polia Sincr.	2063	•	•	•	•
VKM 4943	Polia Sincr.	2064	•	•	•	•
VKM 4944	Polia Serv.	2065	•	•	•	•

Tabela de equivalência

2013



Linha leve

SKF	Descrição	NYTRON	GATES	INA	LITENS	DAYCO
VKM 4945	Tensor Sincr.	7705	•	•	•	•
VKM 4946	Tensor Sincr.	7707	•	•	•	•
VKM 4964	Tensor Sincr.	7704	•	•	977778	•
VKM 4965	Polia Serv.	•	•	•	900033	•
VKM 60001 H	Polia Serv.	1129 / 1129 CP	36131	F-575833	952901	DYV700
VKM 60003 L	Tensor Sincr.	7743	T 43090	F-551221	979344	DYT200
VKM 60006 A	Polia Sincr.	7786 (s/ suporte) 7786 CS (c/ suporte)	•	•	•	DYT232
VKM 60007 A	Tensor Sincr.	7790	T 43002	F-550461	•	DYT312
VKM 60008 L	Tensor Serv.	7801	38389	F-559583	999313	DYV601
VKM 60009 L	Tensor Serv.	7802	38388	F-559584	999312	DYV604
VKM 60012 A	Polia Serv.	1166 (s/ suporte)	•	•	•	DYV756
VKM 60013 A	Tensor Serv.	7819	•	•	999518	DYV7819
VKM 60014 A	Polia Serv.	1171	36132	•	•	DYV753
VKM 61000	Polia Serv.	•	•	•	•	•
VKM 61014	Tensor Serv.	•	•	•	•	•
VKM 63000	Polia Serv.	•	•	•	•	•
VKM 63001	Polia Serv.	•	•	•	•	•
VKM 63004	Tensor Serv.	•	•	•	•	•
VKM 65004	Tensor Serv.	•	•	•	•	•
VKM 65009	Tensor Serv.	•	•	•	•	•
VKM 65010	Polia Serv.	•	•	•	•	•
VKM 65011	Tensor Serv.	•	•	•	•	•
VKM 65014	Tensor Serv.	•	•	•	•	•
VKM 65015	Polia Serv.	•	•	•	•	•
VKM 65044	Polia Serv.	•	•	•	•	•
VKM 65045	Polia Serv.	•	•	•	•	•
VKM 66000	Tensor Serv.	•	•	•	•	•
VKM 66005	Tensor Serv.	•	•	•	•	•
VKM 66006	Polia Serv.	•	•	•	•	•
VKM 66008	Tensor Serv.	•	•	•	•	•
VKM 66009	Tensor Serv.	•	•	•	•	•
VKM 66010	Polia Serv.	•	•	•	•	•
VKM 68000	Polia Serv.	•	•	•	•	•
VKM 68001	Polia Serv.	•	•	•	•	•
VKM 68002	Tensor Serv.	•	•	•	•	•
VKM 70001	Tensor Sincr.	•	•	•	•	•
VKM 71003	Tensor Sincr.	•	•	•	•	•
VKM 71007	Tensor Sincr.	7722	•	•	•	DYT490
VKM 71304	Tensor Sincr.	•	•	•	•	•
VKM 72004	Tensor Sincr.	•	•	•	•	•
VKM 73000	Tensor Sincr.	•	•	•	•	•
VKM 73005	Tensor Sincr.	7766	•	•	•	DYT411
VKM 73011	Tensor Sincr.	•	•	•	•	•
VKM 73201	Tensor Sincr.	•	•	•	•	•
VKM 73600	Tensor Sincr.	•	•	•	•	•



VKM

Tabela de equivalência

2013



Linha leve

SKF	Descrição	NYTRON	GATES	INA	LITENS	DAYCO
VKM 74000	Tensor Sincr.	•	•	•	•	•
VKM 74002	Tensor Sincr.	•	•	•	•	•
VKM 74004	Tensor Sincr.	1158	•	•	•	DYT430
VKM 74200	Tensor Sincr.	•	•	•	•	•
VKM 74503	Tensor Sincr.	•	•	•	•	•
VKM 74504	Tensor Sincr.	•	•	•	•	•
VKM 74506	Tensor Sincr.	•	•	•	•	•
VKM 74600	Tensor Sincr.	1185	•	•	•	DYT431
VKM 74608	Tensor Sincr.	•	•	•	•	•
VKM 74609	Tensor Sincr.	•	•	•	•	•
VKM 75000	Tensor Sincr.	2058	•	•	•	DYT460
VKM 75004 A	Tensor Sincr.	7777	•	•	•	•
VKM 75006	Tensor Sincr.	•	•	•	•	•
VKM 75008	Tensor Sincr.	•	•	•	•	•
VKM 75009	Tensor Sincr.	2050	•	•	•	DYT456
VKM 75033	Tensor Sincr.	•	•	•	•	•
VKM 75044	Tensor Sincr.	7777	•	•	•	DYT451
VKM 75064	Tensor Sincr.	2051	•	•	•	DYT455
VKM 75144	Tensor Sincr.	2049	•	•	•	DYT454
VKM 75601	Tensor Sincr.	7789	•	F-124070	•	DYT457
VKM 75612 A	Tensor Sincr.	7757	•	F-124052	•	•
VKM 75613	Tensor Sincr.	•	•	•	•	•
VKM 75616	Tensor Sincr.	•	•	•	•	•
VKM 75621	Tensor Sincr.	•	•	•	•	•
VKM 75629	Tensor Sincr.	•	•	•	•	•
VKM 75630	Tensor Sincr.	•	•	•	•	•
VKM 75636	Tensor Sincr.	•	•	•	•	•
VKM 75675	Tensor Sincr.	•	•	•	•	•
VKM 76001	Tensor Sincr.	•	•	•	•	•
VKM 76202	Tensor Sincr.	•	•	•	•	•
VKM 77300	Tensor Sincr.	1159	•	•	•	DYT401
VKM 78000	Tensor Sincr.	•	•	•	•	•
VKM 78005	Tensor Sincr.	•	•	•	•	•
VKM 81000	Polia Sincr.	•	•	•	•	•
VKM 81002	Polia Sincr.	•	•	•	•	•
VKM 81004	Polia Sincr.	•	•	•	•	•
VKM 84000	Polia Sincr.	•	•	•	•	•
VKM 84001	Polia Sincr.	•	•	•	•	•
VKM 84002	Polia Sincr.	•	•	•	•	•
VKM 84502	Polia Sincr.	•	•	•	•	•
VKM 84503	Polia Sincr.	•	•	•	•	•
VKM 84504	Polia Sincr.	•	•	•	•	•
VKM 84506	Polia Sincr.	•	•	•	•	•
VKM 84601	Polia Sincr.	•	•	•	•	•
VKM 85000	Polia Sincr.	2052	•	532 0074 20	•	DYT453

Tabela de equivalência

2013



Linha leve

SKF	Descrição	NYTRON	GATES	INA	LITENS	DAYCO
VKM 85002	Polia Sincr.	2059	•	•	•	•
VKM 85145	Polia Sincr.	•	•	•	•	•
VKM 85148	Polia Sincr.	•	•	•	•	•
VKM 85152	Polia Sincr.	•	•	•	•	•
VKM 85153	Polia Sincr.	•	•	•	•	•
VKM 88000	Polia Sincr.	•	•	•	•	•
VKM 88001	Polia Sincr.	•	•	•	•	•
VKM 88004	Polia Sincr.	•	•	•	•	•
VKM 88007	Polia Sincr.	•	•	•	•	•
VKM 88008	Polia Sincr.	•	•	•	•	•
VKMM 00499	Tensor Sincr.	7739	•	F-140070.1	•	DYT270



VKM

Tabela de equivalência

2013



Linha leve

SKF	SKF Rolamento	FAG	INA	TIMKEN	KOYO	NSK	NTN/SNR
•	6001	6001	6001	•	6001	6001	6001
•	6201	6201	•	•	6201	6201	6201
•	6202	6202	•	•	6202	6202	6201
•	6203	6203	•	•	6203	6203	6203
•	6204	6204	•	•	6204	6204	6204
•	6205	6205	•	•	6205	6205	6205
•	6209	6209	•	•	6209	6209	6209
•	6303	6303	•	•	6303	6303	6303
•	6305	6305	•	•	6305	6305	6305
•	61805	61805	61805	•	•	•	•
•	615722	511242 B	•	•	•	•	•
•	639058	527046	•	•	•	•	•
•	639114	509789	•	•	•	•	•
•	11590/11520	K 11590.11520	•	11590 / 11520	•	•	•
•	12G-88128 TN9 / GJN	•	•	•	•	•	•
•	15101/15245	K15101.15245.J42B	•	15101 / 15245	•	•	•
•	15103 S/Q + 15243/Q	K15103S.15243.J42B	•	15103 S / 15243	15103 S / 15243	15103 S / 15243	15103 S / 15243
•	18590/18520/Q	•	•	18590 / 18520	18590 / 18520	18590 / 18520	18590 / 18520
•	25577/523	K25577.25523.J42B	•	25577 / 25523	25577 / 25523	25577 / 25523	25577 / 25523
•	2788/2720 / QCL7C	•	•	2788 / 2720	2788 / 2720	2788 / 2720	•
•	30203 J2	30203A	•	30203	30203JR	30203	30203
•	30205 J2/Q	30205A	•	30205	30205JR	30205	30205
•	30207 J2/Q	30207A	•	30207	30207JR	30207	30207
•	30208 J2/Q	30208A	•	30208	30208JR	30208	30208
•	30304 J2/Q	30304A	•	30304	30304	30304	30304
•	30305 C	30305A	•	30305	30305JR	30305	30305
•	30306 J2/Q	30306A	•	30306	30306JR	30306	30306
•	30307 J2/Q	30307A	•	30307	30307JR	30307	30307
•	309544 BB	•	•	•	•	•	•
•	309726 DA	532066DB	•	•	•	•	•
•	309946 AC	541521C	•	•	•	•	•
•	31306 J2/Q	31306A	•	31306	31306JR	31306	31306
•	31308 J2 / QCL7C	31308A	•	31308	31308JR	31308	31308
•	31594/2/31520/2	K31594.31520	•	31594 / 31520	•	•	•
•	32005 X / QVB015	535411	•	32005X	•	•	32005 X
•	32006 X/Q	32006 X	•	32006X	32006 J	32006 XJ	32006
•	32007 X/Q	32007 X	•	32007X	32007 J	32007 XJ	32007 X
•	32008 X/Q	32008 XA	•	32008X	32008 J	32008 XJ	32008 X
•	32009 X/Q	32009 XA	•	32009X	32009 J	32009 XJ	32009 X

Tabela de equivalência

2013



Linha leve

SKF	SKF Rolamento	FAG	INA	TIMKEN	KOYO	NSK	NTN/SNR
•	32010 X/Q	32010 X (510981)	•	32010X	32010 J	32010 XJ	32010 X
•	32011 X/Q	32011 X	•	•	32011 J	32011 XJ	32011 XU
•	32206 J2/Q	32206 A	•	32206	32206	32206 J	32206
•	32207 J2/Q	32207 A	•	32207	32207	32207 J	32207
•	32304 J2/Q	32304 A	•	32304	32304	32304 J	32304
•	330757 C	521425 A	•	LM78349 / LM78310 A	•	•	•
•	330865 C / QCL7C	•	•	M 88043M 88010	•	•	•
•	331459 B	•	•	•	•	•	•
•	331559 B	•	•	•	•	•	•
•	331579 B	•	•	•	•	•	•
•	33205/Q	33205	•	33205	33205 JR	33205 J	33205
•	368 A/362 A/Q	K 368 A.362 A	•	368 A / 362 A	368 A / 362 A	368 A / 362 A	368 A / 362 A
•	368 A/362 X/Q	K 368 A.362 X	•	368 A / 362 X	368 A / 362 X	368 A / 362 X	368 A / 362 X
•	382/262/Q	•	•	•	•	•	•
•	387 A/382 A/Q	K387A.382A	•	387 A / 382 A	387 A / 382 A	387 A / 382 A	387 A / 382 A
•	3982/3920/2/Q	K 3982.3920	•	3982 / 3920	•	•	•
•	442882/Q	•	•	•	•	•	10R 320 / 32 C
•	6001/C3	•	•	•	•	•	•
•	6001-2RSH / C3LHT23	6001 2RSR.C3.L138	•	•	6001 2RS C3SR	6001 DDU C3NS7	6001 LLUC3/5K
•	6003-2RS1 / C3GJN	•	•	•	•	•	•
•	6005-2RS1 / C3HHT22	•	•	•	•	•	•
•	6006-2RS1	6006.2RSR	•	•	6006 2RS	6006 DDU	6006 LLU
•	6006-2RS1 / C3GJN	•	•	•	•	•	•
•	6006-RS1 / C3GJN	•	•	•	•	•	•
•	6200-2RS1 / C3GJN	•	•	•	•	•	•
•	6201-2RSH / C3GJN	•	•	•	•	•	•
•	6202/C2	•	•	•	•	•	•
•	6202-2RSH / C3GJN	•	•	•	•	•	•
•	6202-ZZ	6202.2ZR	•	•	6202 ZZ	6202 ZZ	6202 ZZ
•	6203-2RS1	•	•	•	•	•	•
•	6203-2RSH / C3HTVT200	•	•	•	•	•	•
•	6203-ZZ	6203.2ZR	•	•	6203 ZZ	6203 ZZ	6203 ZZ
•	6204 ETN9/C3H	•	•	•	•	•	•
•	6205-ZZ	6205.2ZR	•	•	6205 ZZ	6205 ZZ	6205 ZZ
•	6205-Z	6205.Z	•	•	6205 Z	6205 Z	6205 Z
•	6206 NR	6206.NR	•	•	6206 NR	6206 NR	6206 NR



VKEBA

Tabela de equivalência

2013



Linha leve

SKF	SKF Rolamento	FAG	INA	TIMKEN	KOYO	NSK	NTN/SNR
•	6206/C3	•	•	•	•	•	•
•	6207/C3	•	•	•	•	•	•
•	6208-2RS1	6208.2RSR	•	•	6208 2RS	6208 DDU	6208 LLU
•	6209 N	•	•	•	•	•	6209 N
•	62201-2RS1 / C3HTVT193	•	•	•	•	•	•
•	62202-2RS1/C3	•	•	•	•	•	•
•	62205-2RS1	62205.2RS	62205.2RS	•	•	•	•
•	62208-2RS1/C3	•	•	•	•	•	•
•	63006-2RS1/C4	•	•	•	•	•	•
•	63008-2RS1/HT	•	•	•	•	•	•
•	6302-2RSH/C3	•	•	•	•	•	•
•	6303-2RS1	6303.2RSR	•	•	6303 2RS	6303 DDU	6303 LLU
•	6303-2RSH/C3	•	•	•	•	•	•
•	6303-2RSH / C3HT22	•	•	•	•	•	•
•	6304-2RS1	6304.2RSR	•	•	6304 2RS	6304 DDU	6304 LLU
•	6304-Z	6304.ZR	•	•	6304 Z	6304 Z	6304 Z
•	6305 ETN9/C3	•	•	•	•	•	•
•	6305/C3	•	•	•	•	•	•
•	6306 NR	6306.NR	•	•	6306 NR	6306 NR	6306 NR
•	6306/C3	•	•	•	•	•	•
•	6306-2RS1	6306.2RSR	6306 2RS	•	6306 2RS	6306 DDU	6306 LLU
•	6306-2RS1NR/C3	•	•	•	•	•	•
•	6306-2Z	6306.2ZR	•	•	6306 ZZ	6306 ZZ	6306 ZZ
•	6306-ZNR	6306 ZRNR	•	•	6306 ZNR	6306 ZNR	6306 ZNR
•	6306-ZNR/C3	•	•	•	•	•	•
•	6307 NR	6307.NR	•	•	6307 NR	6307 NR	6307 NR
•	6307-2RS1NR	•	•	•	•	•	•
•	6307-Z	6307.ZR	•	•	6307 Z	6307 Z	6307 Z
•	6308 NR	6308.NR	•	•	6308 NR	6308 NR	6308 NR
•	6308-2RS1/C5	•	•	•	•	•	•
•	639154/Q	512786	•	•	•	•	•
•	B128	•	•	•	•	•	•
•	BA2B 446762 B	548083	•	•	•	•	ETB 130169
•	BA2B 633668 A	•	•	•	•	•	•
•	BAF-0006 D	•	•	•	•	•	•
•	BAF-0011	•	•	•	•	•	•
•	BAF-0013 AD	WBK0008	F-113364	•	•	•	•
•	BAF-0040 B	•	•	•	•	•	•
•	BAF-0067 B	•	•	•	•	•	•
•	BAF-0068 D	•	•	•	•	•	•
•	BAF-0103 D / VK210	•	•	•	•	•	•
•	BAF-0117 A	•	•	•	•	•	•
•	BAF-0125 A / VK210	•	•	•	•	•	•

Tabela de equivalência

2013



Linha leve

SKF	SKF Rolamento	FAG	INA	TIMKEN	KOYO	NSK	NTN/SNR
•	BAF-0126 A / VK210	•	•	•	•	•	•
•	BAF-0127 A / VK210	•	•	•	•	•	•
•	BAF-4039 B	•	•	•	•	•	•
•	BAF-4040 C	•	•	•	•	•	•
•	BAF-4047 E	•	•	•	•	•	•
•	BAF-4048 D	•	•	•	•	•	•
•	BAF-4104 BBX	•	•	•	•	•	•
•	BAF-4105 AB	•	•	•	•	•	•
•	BAF-4106 AE	•	•	•	•	•	•
•	BAF-4106 BA	•	•	•	•	•	•
•	BAF-4106 BB	•	•	•	•	•	•
•	BAF-4110 AB	•	•	•	•	•	•
•	BAF-4110 BC	•	•	•	•	•	•
•	BAFB 444450 AAC	•	•	•	•	•	•
•	BAFB 446451 EB	•	•	•	•	•	•
•	BAFB 447302 BB	•	•	•	•	•	•
•	BAFB 447302 BC	•	•	•	•	•	•
•	BAFB 447306 AE	•	•	•	•	•	•
•	BAFB 447312 A	•	•	•	•	•	•
•	BAFB 633807 D	•	•	•	•	•	•
•	BAH-0004 AA	•	•	•	•	•	•
•	BAH-0011 AB	•	•	•	•	•	•
•	BAH-0012 AD	579794CA	•	•	•	•	•
•	BAH-0013 D	•	•	•	•	•	•
•	BAH-0015 E	•	•	•	•	•	•
•	BAH-0028 AA	•	•	•	•	•	•
•	BAH-0031 D	567918CA	F-45951.1	•	•	•	•
•	BAH-0032	•	•	•	•	•	•
•	BAH-0036	803769 (542186CA)	F-110622.2	•	•	•	•
•	BAH-0041 D / VK108	•	•	•	•	•	•
•	BAH-0049 C	•	•	•	•	•	•
•	BAH-0051 B	•	•	•	•	•	•
•	BAH-0053 ADX	•	•	•	•	•	•
•	BAH-0055 AAX	•	•	•	•	•	•
•	BAH-0059 C	•	•	•	•	•	•
•	BAH-0064 AAX	•	•	•	•	•	•
•	BAH-0072 ABX	•	•	•	•	•	•
•	BAH-0077 DX	•	•	•	•	•	•
•	BAH-0094	•	•	•	•	•	•
•	BAH-0106 DX	801663AA	•	•	•	•	•
•	BAH-0109 C B	•	•	•	•	•	•
•	BAH-0155 A	•	•	•	•	•	•
•	BAH-0160 A	•	•	•	•	•	•



VKBA

Tabela de equivalência

2013



Linha leve

SKF	SKF Rolamento	FAG	INA	TIMKEN	KOYO	NSK	NTN/SNR
•	BAH-0168	•	•	•	•	•	•
•	BAH-0174	•	•	•	•	•	•
•	BAH-0177 A	•	•	•	•	•	•
•	BAH-0185 D	•	•	•	•	•	•
•	BAH-0186 A	•	•	•	•	•	•
•	BAH-0188	•	•	•	•	•	•
•	BAH-0191 A	•	•	•	•	•	•
•	BAH-0205	•	•	•	•	•	•
•	BAH-0208 C	•	•	•	•	•	•
•	BAH-0218	•	•	•	•	•	•
•	BAH-0219	•	•	•	•	•	•
•	BAH-0223	•	•	•	•	•	•
•	BAH-5000 AA	•	•	•	•	•	•
•	BAH-5001 A	•	•	•	•	•	•
•	BAHB 309797 C	•	•	•	•	•	•
•	BAHB 311315 AD B	540733CA	F-45747.2	•	•	•	•
•	BAHB 311396 AA B	580400CA	F-45920.2	•	•	•	•
•	BAHB 311424 B	•	•	•	•	•	•
•	BAHB 311443 B	566719B	•	•	•	•	•
•	BAHB 633313 EA	545312A	F-45721	•	•	•	•
•	BAHB 633966 BB	•	•	•	•	•	•
•	BAHB 636060 C	•	•	•	•	•	•
•	BAHB 636096 A	581108CA	F-554177	•	•	•	•
•	BAHB 636114 B	580400CA (805464)	F-110487.1	•	•	•	•
•	BAHB 636187 C	•	•	•	•	•	•
•	BAHB 636193 C	•	•	•	•	•	•
•	BAHB 636214 A	•	•	•	•	•	•
•	BAHB-633815 AA	•	•	•	•	•	•
•	BAR-0029 D / VK108	•	•	•	•	•	•
•	BAR-0042 AB / VK108	•	•	•	•	•	•
•	BAR-0045 B / VK108	•	•	•	•	•	•
•	BAR-0048 / VK108	•	•	•	•	•	•
•	BAR-0049 E / VK108	•	•	•	•	•	•
•	BAR-0050 AC / VK108	•	•	•	•	•	•
•	BAR-0051 / VK210	•	•	•	•	•	•
•	BAR-0053 C / VK108	•	•	•	•	•	•
•	BAR-0066 C / VK108	•	•	•	•	•	•
•	BAR-0088 AD / VK210	•	•	•	•	•	•
•	BAR-0096 ABX	•	•	•	•	•	•

Tabela de equivalência

2013



Linha leve

SKF	SKF Rolamento	FAG	INA	TIMKEN	KOYO	NSK	NTN/SNR
•	BAR-0096 AC	•	•	•	•	•	•
•	BAR-0097 CAX	•	•	•	•	•	•
•	BAR-0105 BCX	•	•	•	•	•	•
•	BAR-0108 D	•	•	•	•	•	•
•	BAR-0113 BAX	•	•	•	•	•	•
•	BAR-0149 AA / VK210	•	•	•	•	•	•
•	BAR-0183 E	•	•	•	•	•	•
•	BAR-0185 D / VK477	•	•	•	•	•	•
•	BAR-0218 A	•	•	•	•	•	•
•	BARB 636077 B / VC 463	•	•	•	•	•	•
•	BARB 636078 C	•	•	•	•	•	•
•	BB1-0016 A	•	•	•	•	•	•
•	BB1-0078	•	•	•	•	•	•
•	BB1-3035 C	•	•	•	•	•	•
•	BB1-3302	•	•	•	•	•	•
•	BB1B 362668 A	566095	F-45775.1A	•	•	•	•
•	BB1B 362711 A	•	•	•	•	•	AB 12137 S01
•	BB1B 362937 B	•	•	•	•	•	•
•	BB1B 631046 B	•	•	•	•	•	•
•	BC1B 635251	541496	•	•	•	•	•
•	BCAB 326332 B	•	•	•	•	•	•
•	BD1B 1820100 A	•	F-54825.2	•	•	•	•
•	BD1B 1820200 A	•	F-110442	•	•	•	•
•	BK 4020	DBK 4020	•	•	•	•	•
•	BR930014	•	•	•	•	•	•
•	BR930033	•	•	•	•	•	•
•	BR930037	•	•	•	•	•	•
•	BR930066	•	•	•	•	•	•
•	BR930067	•	•	•	•	•	•
•	BR930071	•	•	•	•	•	•
•	BR930097	•	•	•	•	•	•
•	BR930113	•	•	•	•	•	•
•	BR930121	•	•	•	•	•	•
•	BR930126	•	•	•	•	•	•
•	BR930127	•	•	•	•	•	•
•	BR930129	•	•	•	•	•	•
•	BR930138	•	•	•	•	•	•
•	BR930161	•	•	•	•	•	•
•	BR930167	•	•	•	•	•	•
•	BR930172	•	•	•	•	•	•
•	BR930173	•	•	•	•	•	•
•	BR930176	•	•	•	•	•	•
•	BR930194	•	•	•	•	•	•



VKBA

Tabela de equivalência

2013



Linha leve

SKF	SKF Rolamento	FAG	INA	TIMKEN	KOYO	NSK	NTN/SNR
•	BR930195	•	•	•	•	•	•
•	BR930196	•	•	•	•	•	•
•	BR930206	•	•	•	•	•	•
•	BR930214	•	•	•	•	•	•
•	BR930215	•	•	•	•	•	•
•	BR930219	•	•	•	•	•	•
•	BR930234	•	•	•	•	•	•
•	BR930254	•	•	•	•	•	•
•	BR930255	•	•	•	•	•	•
•	BR930276	•	•	•	•	•	•
•	BR930277	•	•	•	•	•	•
•	BR930278	•	•	•	•	•	•
•	BR930279	•	•	•	•	•	•
•	BR930290	•	•	•	•	•	•
•	BR930308	•	•	•	•	•	•
•	BR930317	•	•	•	•	•	•
•	BR930320	•	•	•	•	•	•
•	BR930324	•	•	•	•	•	•
•	BR930329	•	•	•	•	•	•
•	BR930335	•	•	•	•	•	•
•	BR930336	•	•	•	•	•	•
•	BR930349	•	•	•	•	•	•
•	BR930370	•	•	•	•	•	•
•	BR930371	•	•	•	•	•	•
•	BR930379	•	•	•	•	•	•
•	BR930383	•	•	•	•	•	•
•	BR930386	•	•	•	•	•	•
•	BR930387	•	•	•	•	•	•
•	BR930389	•	•	•	•	•	•
•	BR930396	•	•	•	•	•	•
•	BR930411	•	•	•	•	•	•
•	BR930413	•	•	•	•	•	•
•	BR930430	•	•	•	•	•	•
•	BR930434	•	•	•	•	•	•
•	BR930436	•	•	•	•	•	•
•	BR930444	•	•	•	•	•	•
•	BR930446	•	•	•	•	•	•
•	BR930461	•	•	•	•	•	•
•	BR930474	•	•	•	•	•	•
•	BR930480	•	•	•	•	•	•
•	BR930485	•	•	•	•	•	•
•	BR930491	•	•	•	•	•	•
•	BR930499	•	•	•	•	•	•
•	BR930504	•	•	•	•	•	•
•	BR930518	•	•	•	•	•	•

Tabela de equivalência

2013



Linha leve

SKF	SKF Rolamento	FAG	INA	TIMKEN	KOYO	NSK	NTN/SNR
•	BR930520	•	•	•	•	•	•
•	BR930524	•	•	•	•	•	•
•	BR930578	•	•	•	•	•	•
•	BR930605	•	•	•	•	•	•
•	BR930607	•	•	•	•	•	•
•	BR930612	•	•	•	•	•	•
•	BR930613	•	•	•	•	•	•
•	BR930614	•	•	•	•	•	•
•	BR930615	•	•	•	•	•	•
•	BR930621	•	•	•	•	•	•
•	BR930622	•	•	•	•	•	•
•	BR930623	•	•	•	•	•	•
•	BR930630	•	•	•	•	•	•
•	BR930634	•	•	•	•	•	•
•	BR930636	•	•	•	•	•	•
•	BR930638	•	•	•	•	•	•
•	BR930646	•	•	•	•	•	•
•	BR930647	•	•	•	•	•	•
•	BR930652	•	•	•	•	•	•
•	BR930653	•	•	•	•	•	•
•	BR930659	•	•	•	•	•	•
•	BR930664	•	•	•	•	•	•
••	BR930674	•	•	•	•	•	•
•	BR930675	•	•	•	•	•	•
•	BR930677	•	•	•	•	•	•
•	BR930682	•	•	•	•	•	•
•	BR930683	•	•	•	•	•	•
•	BR930684	•	•	•	•	•	•
•	BR930691	•	•	•	•	•	•
•	BR930694	•	•	•	•	•	•
•	BR930700	•	•	•	•	•	•
•	BR930718	•	•	•	•	•	•
•	BR930721	•	•	•	•	•	•
•	BR930729	•	•	•	•	•	•
•	BR930739	•	•	•	•	•	•
•	BR930740	•	•	•	•	•	•
•	BR930742	•	•	•	•	•	•
•	BR930751	•	•	•	•	•	•
•	BR930752	•	•	•	•	•	•
•	BR930763	•	•	•	•	•	•
•	BR930780	•	•	•	•	•	•
•	BR930784	•	•	•	•	•	•
•	BR930786	•	•	•	•	•	•
•	BR930800	•	•	•	•	•	•
•	BR930806	•	•	•	•	•	•



VKBA

Tabela de equivalência

2013



Linha leve

SKF	SKF Rolamento	FAG	INA	TIMKEN	KOYO	NSK	NTN/SNR
•	BR930807	•	•	•	•	•	•
•	BR930810	•	•	•	•	•	•
•	BR930815	•	•	•	•	•	•
•	BR930836	•	•	•	•	•	•
•	BR930845	•	•	•	•	•	•
•	BR930851	•	•	•	•	•	•
•	BR939388	•	•	•	•	•	•
•	BT1-0017 A/Q	•	•	•	•	•	•
•	BT1-0605/Q	•	•	•	•	•	•
•	BT1-0606/Q	KLM 11749.LM 11710	•	LM11749 / LM11710	•	•	•
•	BT1-0607/Q	KL45449.L45410	•	L 45449 / L 45410	•	•	•
•	BT1-1751/Q	KM84548.M84510.J42B	•	M 84548 / M 84510	•	•	•
•	BT1B 1870830/Q	•	•	•	•	•	•
•	BT1B 328236 A / QCL7CVCO27	•	•	•	•	•	•
•	BT1B 328612 C / QCL7C	•	•	•	•	•	•
•	BT1B 329013 A/Q	572428.TVP	•	•	•	•	•
•	BT1B 332541 AB/Q	540484 A	•	JL 68145 / JL 68111 Z	•	•	•
•	BT2B 445539 CC	546467	•	•	•	•	•
•	BT2B 445620 BB	546238 A	•	JRM 3535 A / JRM 3565 XD	•	•	•
•	BTF-1101 C	•	•	•	•	•	•
•	BTF-1209 A	•	•	•	•	•	•
•	BTF-1210 A	•	•	•	•	•	•
•	BTF-1219 A	•	•	•	•	•	•
•	BTF-1220 A	•	•	•	•	•	•
•	BTH-1011 CC	•	•	•	•	•	•
•	BTH-1024 C	•	•	•	•	•	•
•	BTH-1206 AB	•	•	•	•	•	•
•	BTH-1209 E	•	•	•	•	•	•
•	BTH-1222 B	•	•	•	•	•	•
•	BTH-1233	•	•	•	•	•	•
•	BTH-1241	•	•	•	•	•	•
•	BTHB 1866046 AA / QVC025	•	•	•	•	•	•
•	BTHB-329129 AAE	•	•	•	•	•	•
•	BTHB-329129 ABB	•	•	•	•	•	•
•	FW109	•	•	•	•	•	•
•	FW115	•	•	•	•	•	•
•	FW129	•	•	•	•	•	•
•	FW145	•	•	•	•	•	•
•	FW151	•	•	•	•	•	•
•	FW152	•	•	•	•	•	•

Tabela de equivalência

2013



Linha leve

SKF	SKF Rolamento	FAG	INA	TIMKEN	KOYO	NSK	NTN/SNR
•	FW153	•	•	•	•	•	•
•	FW156	•	•	•	•	•	•
•	FW169	•	•	•	•	•	•
•	FW171	•	•	•	•	•	•
•	FW176	•	•	•	•	•	•
•	FW26	•	•	•	•	•	•
•	FW32	•	•	•	•	•	•
•	FW33	•	•	•	•	•	•
•	FW36	•	•	•	•	•	•
•	FW38	•	•	•	•	•	•
•	FW44	•	•	•	•	•	•
•	FW48	•	•	•	•	•	•
•	FW50	•	•	•	•	•	•
•	FW55	•	•	•	•	•	•
•	FW70	•	•	•	•	•	•
•	FW78	•	•	•	•	•	•
•	FW81	•	•	•	•	•	•
•	FW87	•	•	•	•	•	•
•	FW93	•	•	•	•	•	•
•	FW97	•	•	•	•	•	•
•	GRW108	•	•	•	•	•	•
•	GRW175	•	•	•	•	•	•
•	GRW192	•	•	•	•	•	•
•	GRW193	•	•	•	•	•	•
•	GRW231	•	•	•	•	•	•
•	GRW494	•	•	•	•	•	•
•	GRW496	•	•	•	•	•	•
•	HK 2526	•	•	•	•	•	•
•	HM 803146/2 / 110/2/QCL7C	KHM 803146.HM 803110	•	HM803146 / HM803110	•	•	•
•	HM 807046/010 / QCL7C	KHM 807046.HM 807010	•	HM 807046 / HM 807010	•	•	•
•	HM 88649/2 / 610/2/QCL7C	KHM 88649.HM 88610	•	HM 88649 / HM 88610	•	•	•
•	HM 89449/2 / 410/2/QCL7C	KHM 89449.HM 89410.J42B	•	HM 89449 / HM 89410	•	•	•
•	JL 69349 X/310/Q	KJL 69349.JL 69310	•	JL 69349 / JL 69310	•	•	•
•	JLM 104948 AA/910 AA/Q	•	•	JLM 104948 / JLM 104910	•	•	•
•	K 32x37x27	K 32X37X27 F	K 32X37X27	•	•	•	•
•	L 44649/610/Q	KL 44649.L 44610	•	L 44649 / L 44610	•	•	•
•	L 68149/111/Q	KL 68149.L 68111	•	L 68149 / L 68111	•	•	•
•	LM 102949/910/Q	KLM 102949.LM 102910	•	LM 102949 / LM 102910	•	•	•
•	LM 104949/911/Q	•	•	LM 104949 / LM 104911	•	•	•



VKBA

Tabela de equivalência

2013



Linha leve

SKF	SKF Rolamento	FAG	INA	TIMKEN	KOYO	NSK	NTN/SNR
•	LM 11949/910/Q	KLM 11949.LM 11910 / 505508	•	LM 11949 / LM 11910	•	•	•
•	LM 12749/710/Q	KLM 12749.LM 12710	•	LM 12749 / LM 12710	•	•	•
•	LM 12749/711/Q	•	•	•	•	•	•
•	LM 29749 F/711/Q	KLM 29749.LM 29711	•	LM 29749 / LM 29711	•	•	•
•	LM 29749/710/ QCL7CVA607	•	•	LM 29749 / LM 29710	•	•	•
•	LM 300849/811/Q	KLM 300849.LM 300811 / 512447	•	LM 300849 / LM 300811	•	•	•
•	LM 48548/510/Q	KLM48548.LM 48510	•	LM 48548 / LM 48510	•	•	•
•	LM 501349/310/Q	KLM 501349.LM 501310 / 506723	•	LM 501349 / LM 501310	•	•	•
•	LM 501349/314/Q	KLM 501349.LM 501314	•	LM 501349 / LM 501314	•	•	•
•	LM 503349 A/310/ QCL7C	KLM 503349 A.LM 503310	•	LM 503349 A / LM 503310	•	•	•
•	LM 603049/011/Q	KLM 603049.LM 603011	•	LM 603049 / LM 603011	•	•	•
•	LM 67048/010/Q	KLM 67048.LM 67010 / 506765	•	LM 67048 / LM 67010	•	•	•
•	LM 806649/610/Q	KLM 806649.LM 806610 / 510598	•	LM 806649 / LM 806610	•	•	•
•	M 12649/610/Q	•	•	M 12649 / M 12610	•	•	•
•	M 802048/011 / QCL7C	KM 802048.M 802011	•	M 802048 / M 802011	•	•	•
•	M 86647/610 / QCL7C	KM 86647.M 86610	•	M 86647 / M 86610	•	•	•
•	M 86649/2/610/2/ QVQ503	•	•	HM 86649 / HM 86610	•	•	•
•	M 86649/2/610/2/ QVQ506	•	•	M 86649 / M 86610	•	•	•
•	M 88048/2/010/2/ QCL7C	KM 88048. M 88010MJ42B	•	M 88048 / M 88010	•	•	•
•	N 4505 CRK	•	•	•	•	•	•
•	N4093	•	•	•	•	•	•
•	N4122	•	•	•	•	•	•
•	N4166	•	•	•	•	•	•
•	NJ 205 ECP/C3	•	•	•	•	•	•
•	NU 206 ECP/C3	•	•	•	•	•	•
•	NU 2205 ECP	NU 2205	•	•	•	•	•
•	R1559	•	•	•	•	•	•
•	R1563	•	•	•	•	•	•
•	U 399/360 A/L	KU399.U360L.J42B	•	U 399 / U 360 L	•	•	•
•	U 399/365 A/L	KU399.U365L.J42B	•	U 399 A / U 365 L	•	•	•
•	U 497/460 L	KU497.U460L.J42B	•	U 497 / U 460 L	•	•	•
VKBA 1301	BAFB 447312 A	•	•	•	•	•	•

Tabela de equivalência

2013



Linha leve

SKF	SKF Rolamento	FAG	INA	TIMKEN	KOYO	NSK	NTN/SNR
VKBA 1306	309726 DA	532066	RL 34/64/37 2RS	•	•	•	•
VKBA 1307	BA2B 633313 C	•	•	•	•	•	•
VKBA 1324	32008 X/Q	•	•	•	•	•	•
VKBA 1325	62208-2RS1/C3	•	•	•	•	•	•
VKBA 1326	309946 AC	541521 A	•	•	•	•	•
VKBA 1327	BAH-5001 A	•	•	•	•	•	•
VKBA 1340	BAH-0041 D / VK108	•	•	•	•	•	•
VKBA 1355	BAHB-633815 AA	567447	•	•	•	•	•
VKBA 1356	BAH-0011 AB	•	•	•	•	•	•
VKBA 1358	BAHB 311443 B	566719 DA	•	•	•	•	•
VKBA 1366	•	•	•	•	•	•	•
VKBA 1369	LM 48548/510/Q	KLM48548.LM48510	•	LM 48548 / LM 48510	•	•	•
VKBA 1369	M 12649/610/Q	KM12649.M12610	•	M 126469 / M 12610	•	•	•
VKBA 1379	•	•	•	•	•	•	•
VKBA 1414	BAH-0031 D	567918CA	F-45951.1	•	•	•	•
VKBA 1432	BAH-0036	803769 (542186CA)	F-110622.2	•	•	•	•
VKBA 1438	BAH-0013 D	548083	•	•	•	•	•
VKBA 1439	BAH-0012 AD	579794DA	F-113175	•	•	•	•
VKBA 1441	BAFB 633807 D	•	•	•	•	•	•
VKBA 1444	32010 X/Q	32010	•	32010X	•	•	•
VKBA 1460	BAHB 311424 B	545495D	•	•	•	•	•
VKBA 1475	BAHB 311424 B	545495 D	•	•	•	•	•
VKBA 1480	BAHB 633966 BB	•	•	•	•	•	•
VKBA 1481	BAF-4039 B	•	•	•	•	•	•
VKBA 1482	BAF-4040 C	•	•	•	•	•	•
VKBA 1483	•	•	•	•	•	•	•
VKBA 1484	BARB 636078 C	•	•	•	•	•	•
VKBA 1488	BAH-0004 AA	•	•	•	•	•	•
VKBA 1491	BAH-0168	•	•	•	•	•	•
VKBA 1494	•	•	•	•	•	•	•
VKBA 1498	L 68149/111/Q	•	•	•	•	•	•
VKBA 1498	LM 12749/710/Q	•	•	•	•	•	•
VKBA 1915	LM 102949/910/Q	•	•	•	•	•	•
VKBA 1948	BAH-0028 AA	•	•	•	•	•	•
VKBA 1950	BAH-0049 C	•	•	•	•	•	•
VKBA 1951	LM 102949/910/Q	KLM102949.LM102910	•	LM 102949 / LM 102910	•	•	•
VKBA 1956	•	•	•	•	•	•	•
VKBA 1970	BAHB 636187 A	•	•	•	•	•	•
VKBA 1971	•	•	•	•	•	•	•
VKBA 1978	•	•	•	•	•	•	•
VKBA 3205	LM 300849/811/Q	•	•	•	•	•	•



VKBA

Tabela de equivalência

2013



Linha leve

SKF	SKF Rolamento	FAG	INA	TIMKEN	KOYO	NSK	NTN/SNR
VKBA 3219	BTHB 1866046 AA / QVC025	•	•	•	•	•	•
VKBA 3220	•	•	•	•	•	•	•
VKBA 3229	•	•	•	•	•	•	•
VKBA 3235	•	•	•	•	•	•	•
VKBA 3236	•	•	•	•	•	•	•
VKBA 3245	•	•	•	•	•	•	•
VKBA 3246	BAH-0247	•	•	•	•	•	•
VKBA 3250	•	•	•	•	•	•	•
VKBA 3251	•	•	•	•	•	•	•
VKBA 3255	BT1-0606/Q	KLM11749.LM11710	•	LM 11749 / LM 11710	•	•	•
VKBA 3255	BT1-0607/Q	KL45449.L45410	•	L 45449 / L 45410	•	•	•
VKBA 3257	BAH-0036	803769 (542186CA)	F-110622.2	•	•	•	•
VKBA 3266	•	•	•	•	•	•	•
VKBA 3267	•	•	•	•	•	•	•
VKBA 3268	•	•	•	•	•	•	•
VKBA 3270	•	•	•	•	•	•	•
VKBA 3271	•	•	•	•	•	•	•
VKBA 3279	BAFB 447306 AA	•	•	•	•	•	•
VKBA 3280	BAF 0006	•	•	•	•	•	•
VKBA 3281	•	•	•	•	•	•	•
VKBA 3284	JL 69349/310/Q	•	•	•	•	•	•
VKBA 3284	LM 102949/910/Q	•	•	•	•	•	•
VKBA 3285	•	•	•	•	•	•	•
VKBA 3299	•	•	•	•	•	•	•
VKBA 3300	•	•	•	•	•	•	•
VKBA 3305	•	•	•	•	•	•	•
VKBA 3306	•	•	•	•	•	•	•
VKBA 3307	•	•	•	•	•	•	•
VKBA 3308	BAH-0041 D / VK108	•	•	•	•	•	•
VKBA 3309	•	•	•	•	•	•	•
VKBA 3403	BAHB 636114 B	580400 CA-805464	F-110487.1	•	•	•	•
VKBA 3409	BAR-0045 B	•	•	•	•	•	•
VKBA 3410	BAHB 636096 A	•	•	•	•	•	•
VKBA 3420	LM 603049/011/Q	KLM603049.LM603011	•	•	•	•	•
VKBA 3422	BAR-0029 D	•	•	•	•	•	•
VKBA 3423	BAH-0174	•	•	•	•	•	•
VKBA 3424	•	•	•	•	•	•	•
VKBA 3427	BAHB 636214 A	•	•	•	•	•	•
VKBA 3428	32011 X/Q	32011 X	•	•	32011 J	32011 XJ	320011 XU
VKBA 3429	32006 X/Q	•	•	•	•	•	•
VKBA 3430	32206 J2/Q	•	•	•	•	•	•
VKBA 3434	BTHB-329129 ABB	•	•	•	•	•	•
VKBA 3435	BTHB-329129 ABB	•	•	•	•	•	•

Tabela de equivalência

2013



Linha leve

SKF	SKF Rolamento	FAG	INA	TIMKEN	KOYO	NSK	NTN/SNR
VKBA 3454	BAF 4106 BA	•	•	•	•	•	•
VKBA 3455	BAH-0049 C	801136	F-555938	•	•	•	•
VKBA 3456	BAF-4104 BBX	•	•	•	•	•	•
VKBA 3464	•	•	•	•	•	•	•
VKBA 3465	BAFB 447302 BC	•	•	•	•	•	•
VKBA 3468	•	•	•	•	•	•	•
VKBA 3477	BAF-4105 AB	•	•	•	•	•	•
VKBA 3478	BAF-4106 AE	•	•	•	•	•	•
VKBA 3479	•	•	•	•	•	•	•
VKBA 3482	•	•	•	•	•	•	•
VKBA 3489	•	•	•	•	•	•	•
VKBA 3491	•	•	•	•	•	•	•
VKBA 3492	BAH-0228	•	•	•	•	•	•
VKBA 3495	•	•	•	•	•	•	•
VKBA 3496	BT2B 445620 BB	546238A	•	•	•	•	•
VKBA 3506	BAR-0048	•	•	•	•	•	•
VKBA 3510	BAR-0048	•	•	•	•	•	•
VKBA 3511	BAR-0049 E / VK108	•	•	•	•	•	•
VKBA 3512	BAR-0053 C / VK108	•	•	•	•	•	•
VKBA 3513	BAR-0050 AC / VK108	•	•	•	•	•	•
VKBA 3514	BAR-0066 C / VK108	•	•	•	•	•	•
VKBA 3520	BAH-0059 C	•803918	•	•	•	•	•
VKBA 3521	BTH-0108 D	803837	•	•	•	•	•
VKBA 3523	BR930277	•	•	•	•	•	•
VKBA 3524	•	•	•	•	•	•	•
VKBA 3525	BT2B 445539 CC	546467	•	•	•	•	•
VKBA 3527	•	•	•	•	•	•	•
VKBA 3536	BAF-0125 A / VK210	•	•	•	•	•	•
VKBA 3538	BAH-0053 ADX	•	•	•	•	•	•
VKBA 3545	BAF-4110 BC	•	•	•	•	•	•
VKBA 3546	BAF-4110 AB	•	•	•	•	•	•
VKBA 3551	BTH-1024 C	•	•	•	•	•	•
VKBA 3552	BTH-1011 AB	•	•	•	•	•	•
VKBA 3554	BAH-0051 B	•	•	•	•	•	•
VKBA 3555	BAR-0042 AB / VK108	•	•	•	•	•	•
VKBA 3556	BT2B 445539 CC	•	•	•	•	•	•
VKBA 3557	BAH-5000 AA	•	•	•	•	•	•
VKBA 3562	BAF-4106 AE	•	•	•	•	•	•
VKBA 3568	•	•	•	•	•	•	•
VKBA 3569	•	•	•	•	•	•	•
VKBA 3574	FW192	•	•	•	•	•	•



VKBA

Tabela de equivalência

2013

Linha leve



SKF	SKF Rolamento	FAG	INA	TIMKEN	KOYO	NSK	NTN/SNR
VKBA 3584	BAH-0186 A	•	•	•	•	•	•
VKBA 3585	BAF 0068 D	•	•	•	•	•	•
VKBA 3587	BAF-4105 AB	•	•	•	•	•	•
VKBA 3589	BTF-1101 C	•	•	•	•	•	•
VKBA 3594	BAF-0067 B	•	•	•	•	•	•
VKBA 3595	BAF-4106 BB	•	•	•	•	•	•
VKBA 3596	BAH-0094	579794CA	F-113175	•	•	•	•
VKBA 3598	BAH-0077 DX	•	•	•	•	•	•
VKBA 3600 A	BAH-0200	803775	F-553648	•	•	•	•
VKBA 3601 A	•	•	•	•	•	•	FC 40650 S01
VKBA 3613	BX-BTH-1241	•	•	•	•	•	•
VKBA 3614	•	•	•	•	•	•	•
VKBA 3626	BAR-0096 AB	•	•	•	•	•	•
VKBA 3627	BAR-0097 CAX	•	•	•	•	•	•
VKBA 3631	BAR-0113 BAX	•	•	•	•	•	•
VKBA 3632	BAR-0105 BC	•	•	•	•	•	•
VKBA 3637	BAH-0191 A	•	•	•	•	•	•
VKBA 3639	•	•	•	•	•	•	•
VKBA 3642	•	•	•	•	•	•	•
VKBA 3643	BAR-0088 AD / VK210	•	•	•	•	•	•
VKBA 3644	BR930622	•	•	•	•	•	•
VKBA 3645	FW33	•	•	•	•	•	•
VKBA 3652	BAR-0108 D / VK407	•	•	•	•	•	•
VKBA 3656	BAF-0103 D / VK210	•	•	•	•	•	•
VKBA 3657	BAH-0072 ABX	•	•	•	•	•	•
VKBA 3658	BT2B 445539 CC	546467	•	•	•	•	•
VKBA 3659	•	•	•	•	•	•	•
VKBA 3664	BTHB-329129 CE	•	•	•	•	•	•
VKBA 3667	•	•	•	•	•	•	•
VKBA 3668	•	•	•	•	•	•	•
VKBA 3670	•	•	•	•	•	•	•
VKBA 3680	BTH-1209 E	•	•	•	•	•	•
VKBA 3681	•	•	•	•	•	•	•
VKBA 3682	BAH-0220	•	•	•	•	•	•
VKBA 3683	•	•	•	•	•	•	•
VKBA 3689	BTHB-329129 AAE	•	•	•	•	•	•
VKBA 3690	BTH-1011 CC	•	•	•	•	•	•
VKBA 3693	•	•	•	•	•	•	•
VKBA 3698	•	•	•	•	•	•	•
VKBA 3712	331459B	•	•	•	•	•	•
VKBA 3728	•	•	•	•	•	•	•
VKBA 3729	•	•	•	•	•	•	•
VKBA 3730	•	805698	•	•	•	•	•

Tabela de equivalência

2013



Linha leve

SKF	SKF Rolamento	FAG	INA	TIMKEN	KOYO	NSK	NTN/SNR
VKBA 3731	•	•	•	•	•	•	•
VKBA 3740	6308-2RS1/C5	•	•	•	•	•	•
VKBA 3775	•	•	•	•	•	•	•
VKBA 3781	•	•	•	•	•	•	•
VKBA 3782	•	•	•	•	•	•	•
VKBA 3792	L 44649/610/Q	•	•	•	•	•	•
VKBA 3794	•	•	•	•	•	•	•
VKBA 3798	•	•	•	•	•	•	•
VKBA 3799	•	•	•	•	•	•	•
VKBA 3907	BAHB 636193 C	•	•	•	•	•	•
VKBA 3908	•	•	•	•	•	•	•
VKBA 3922	BTHB 1866046 AA / QVC025	•	•	•	•	•	•
VKBA 3923	•	•	•	•	•	•	•
VKBA 3924	•	•	•	•	•	•	•
VKBA 3932	•	•	•	•	•	•	•
VKBA 3933	BAF-4047 B	•	•	•	•	•	•
VKBA 3934	BAF-4048 A	•	•	•	•	•	•
VKBA 3935	BAH-0218	•	•	•	•	•	•
VKBA 3936	15578/15520	•	•	•	•	•	•
VKBA 3945	BAH-0032	•	•	•	•	•	•
VKBA 3946	BAH-0225	•	•	•	•	•	•
VKBA 3948	331459B	•	•	•	•	•	•
VKBA 3951	FW48/FW145	•	•	•	•	•	•
VKBA 3952	BR930276	•	•	•	•	•	•
VKBA 3954	BR930071	•	•	•	•	•	•
VKBA 3961	FW26	•	•	•	•	•	•
VKBA 3962	•	•	•	•	•	•	•
VKBA 3969	•	•	•	•	•	•	•
VKBA 3970	•	•	•	•	•	•	•
VKBA 3975 A	•	•	•	•	•	•	•
VKBA 3981	BAH-0219	•	•	•	•	•	•
VKBA 3997	GRW274	•	•	•	•	•	•
VKBA 4505	LM 11949/910/Q	KLM11949.LM11910 / 505508	•	LM 11949 / LM 11910	•	•	•
VKBA 4505	LM 67048/010/Q	KLM67048.LM67010 / 506765	•	LM 67048 / LM 67010	•	•	•
VKBA 4506	BT1-0606/Q	(WBK0004)	F-556043	LM 11749 / LM 11710 (WRK 1004)	•	•	•
VKBA 4506	BT1B 1870830/Q	(WBK0004)	F-556043	(WRK 1004)	•	•	•
VKBA 4528 A	BT1-0606/Q	KLM11749.LM11710 (WBK0001)	F-556042	LM 11749 / LM 11710 (WRK 1002)	•	•	•
VKBA 4528 A	BT1-0607/Q	KL45449.45410 (WBK0001)	F-556042	L 45449 / L 45410 (WRK 1002)	•	•	•



VKBA

Tabela de equivalência

2013



Linha leve

SKF	SKF Rolamento	FAG	INA	TIMKEN	KOYO	NSK	NTN/SNR
VKBA 4529 A	BT1-0606/Q	KLM11749.LM11710 (WBK0002)	F-555790	LM 11749 / LM 11710 (WRK 1003)	•	•	•
VKBA 4529 A	BT1-0607/Q	KL45449.L45410 (WBK0002)	F-555790	L 45449 / L 45410 (WRK 1003)	•	•	•
VKBA 4533	BT1B 329013 A/Q	572428.TVP	F-555788 (WBK 0005)	•	•	•	•
VKBA 4544 A	BT1-0606/Q	KLM11749.LM 11710	F-555789 (WBK 0003)	LM 11749 / LM 11710	•	•	•
VKBA 4544 A	BT1-0607/Q	KL45449.L45410	F-555789 (WBK 0003)	L 45449 / L 45410	•	•	•
VKBA 4625 A	•	805267	F-112250	•	•	•	•
VKBA 4687	BT1B 332541 AB/Q	540484A (WBK0006)	F-556044	JL 68145 / JL 68111 Z (WRK 1001)	•	•	•
VKBA 4701	LM 11949/910/Q	KLM11949.LM11910 / 505508	•	LM 11949 / LM 11910	•	•	•
VKBA 4701	LM 67048/010/Q	KLM67048.LM67010 / 506765	•	LM 67048 / LM 67010	•	•	•
VKBA 4736	•	•	•	•	•	•	•
VKBA 4751 A	•	801191 E	•	•	•	•	•
VKBA 540	32005 X / QVB015	535411	•	32005X	•	•	32005 X
VKBA 542	BT1-0607/Q	KL45449.L45410	•	L 45449 / L 45410	•	•	•
VKBA 6500	BAF-0117 A	•	•	•	•	•	•
VKBA 6525	BTF-1210 A	•	•	•	•	•	•
VKBA 6526	BTF-1209 A	•	•	•	•	•	•
VKBA 6527	BTF-1219 A	•	•	•	•	•	•
VKBA 6528	BTH-1220 A	•	•	•	•	•	•
VKBA 6532	BAR-0215	•	•	•	•	•	•
VKBA 6533	BAR-0162 AD	•	•	•	•	•	•
VKBA 6540	BAH-0055 AAX	•	•	•	•	•	•
VKBA 6543	BR930675	•	•	•	•	•	•
VKBA 6544	BTH-1222 B	•	•	•	•	•	•
VKBA 6546	BAF-0126 A / VK210	•	•	•	•	•	•
VKBA 6547	BAF-0127 A / VK210	•	•	•	•	•	•
VKBA 6549	•	•	•	•	•	•	•
VKBA 6565	BAR-0218 A	•	•	•	•	•	•
VKBA 6578	•	•	•	•	•	•	•
VKBA 6602	BAR-0096 AC	•	•	•	•	•	•
VKBA 6625	BAR-0051/VK210	•	•	•	•	•	•
VKBA 6627	BAR-0149 AA / VK210	•	•	•	•	•	•
VKBA 6632	BAH-0208 C	•	•	•	•	•	•
VKBA 6633	BR-930623	•	•	•	•	•	•
VKBA 6649	•	•	•	•	•	•	•
VKBA 6650	•	•	•	•	•	•	•

Tabela de equivalência

2013



Linha leve

SKF	SKF Rolamento	FAG	INA	TIMKEN	KOYO	NSK	NTN/SNR
VKBA 6711	•	•	•	•	•	•	•
VKBA 6802 A	•	•	•	•	•	•	•
VKBA 6803 A	•	•	•	•	•	•	•
VKBA 6805	GRW496	•	•	•	•	•	•
VKBA 6806	•	•	•	•	•	•	•
VKBA 6807	•	•	•	•	•	•	•
VKBA 6808	•	•	•	•	•	•	•
VKBA 6809	•	•	•	•	•	•	•
VKBA 6812	BAH-0223	•	•	•	•	•	•
VKBA 6817	•	•	•	•	•	•	•
VKBA 6818	•	•	•	•	•	•	•
VKBA 6825 A	•	•	•	•	•	•	•
VKBA 6830	FW38	•	•	•	•	•	•
VKBA 6831 A	•	•	•	•	•	•	•
VKBA 6834	•	•	•	•	•	•	•
VKBA 6839	BR930255	•	•	•	•	•	•
VKBA 6841	BR930254	•	•	•	•	•	•
VKBA 6857	BR930434	•	•	•	•	•	•
VKBA 6858	BR930444	•	•	•	•	•	•
VKBA 6863	BR930386	•	•	•	•	•	•
VKBA 6872	•	•	•	•	•	•	•
VKBA 6873	•	•	•	•	•	•	•
VKBA 6874	BR930615	•	•	•	•	•	•
VKBA 6875	BR930614	•	•	•	•	•	•
VKBA 6885	•	•	•	•	•	•	•
VKBA 6888	•	•	•	•	•	•	•
VKBA 6889	BR930474	•	•	•	•	•	•
VKBA 6891	BAH-0160 A	•	•	•	•	•	•
VKBA 6897	•	•	•	•	•	•	•
VKBA 6905	•	•	•	•	•	•	•
VKBA 6916 A	•	•	•	•	•	•	•
VKBA 6917 A	•	•	•	•	•	•	•
VKBA 6923	BAH-0155 A	•	•	•	•	•	•
VKBA 6931	BAHB 636193 C	•	•	•	•	•	•
VKBA 6943	BR930320	•	•	•	•	•	•
VKBA 6944	•	•	•	•	•	•	•
VKBA 6964	•	•	•	•	•	•	•
VKBA 6979	•	•	•	•	•	•	•
VKBA 6980	•	•	•	•	•	•	•
VKBA 6991	•	•	•	•	•	•	•
VKBA 743	BAFB 444450 AAC	•	•	•	•	•	•
VKBA 7430 A	•	•	•	•	•	•	•
VKBA 7437	•	•	•	•	•	•	•
VKBA 7439	•	•	•	•	•	•	•
VKBA 7447	BR930613	•	•	•	•	•	•



VKBA

Tabela de equivalência

2013



Linha leve

SKF	SKF Rolamento	FAG	INA	TIMKEN	KOYO	NSK	NTN/SNR
VKBA 7457	•	•	•	•	•	•	•
VKBA 7482	•	•	•	•	•	•	•
VKBA 7490	FW36	•	•	•	•	•	•
VKBA 754	•	•	•	•	•	•	•
VKBA 757	BAHB 636149 BC	•	•	•	•	•	•
VKBA 882	•	548083	•	•	•	•	•
VKBA 909	•	•	•	•	•	•	•
VKBA 915	•	•	•	•	•	•	•
VKBA 926	•	•	•	•	•	•	•
VKBA 961	BT2B 445539 CC	546467	•	•	•	•	FC 12025 S01
VKBA 966	•	•	•	•	•	•	•
VKBA 968	•	•	•	•	•	•	•
VKBA 969	•	•	•	•	•	•	•
VKBA 973	•	•	•	•	•	•	•
VKBA 976	BTH-1236	•	•	•	•	•	•
VKT 1000	Rolamento	•	•	•	•	•	•
VKJP 84887	Rolamento	•	F-110165.1 (F-120517)	•	•	•	•
VKJP 84888	Rolamento	•	F-110731 (F-122899)	•	•	•	•

Tabela de equivalência

2013



Linha leve

SKF	NWO	BRB	FAG	LUK	INA	SACHS	HCS	VALEO
VKC 2044	RDS 1007	B 205	200216DD	500.0790.10	F-110327.01	3385	HCS-06P01	•
VKC 2051	•	•	•	•	•	•	•	275853
VKC 2080 H	RDC 1006	•	540846	500.0233.10	F-27066	•	HCS-05L01	•
VKC 2091 H	RDC 1010 AC	B 228AC	805458	500.0172.11/500.0172.12	F-210152	-	HCS-04L02	•
VKC 2115	•	•	•	•	•	•	HCS-10L08	264630
VKC 2120	•	•	•	•	•	•	•	358250
VKC 2161 H	•	•	805461	•	F-83001.2	•	HCS-05L05	•
VKC 2189 H	•	•	•	•	•	•	•	•
VKC 2191 H	•	•	•	•	F-39424	•	•	•
VKC 2195	•	•	•	•	•	•	•	355562
VKC 2215 H	RDC 1063	B 241C	805459	500.0320.10	F-229422.1 (F-206071.6)	•	HCS-03L04	•
VKC 2216	•	B 257C	•	•	•	•	•	079937
VKC 2220	•	•	•	•	•	•	•	357577
VKC 2238 H	RDC 1014	B 229C	805456	500.0321.10	F-210129.1 (F-202572.1/F-45914.1)	•	HCS-03L03	•
VKC 2239	•	•	•	•	•	•	•	804006
VKC 2241	RDC 1040	B 243C	805460	500 0440 10 (500.0773.10/500.0440.10)	F-556453 (F-217376/F-218230)	•	HCS-05L03	804005
VKC 2433 H	•	•	•	•	•	•	•	•
VKC 2501	•	•	•	•	•	•	•	279612

Tabela de equivalência

2013



Linha leve

SKF	NWO	BRB	FAG	LUK	INA	SACHS	HCS	VALEO
VKC 2516 H	•	•	•	•	•	•	•	•
VKC 2518 C	•	•	•	•	•	•	•	•
VKC 2523	•	•	•	•	•	•	•	804188
VKC 2537	•	•	•	•	•	•	•	804100
VKC 2542	•	•	•	•	•	•	•	•
VKC 2546	•	•	•	•	•	•	•	•
VKC 2548 H	•	•	•	•	•	•	HCS-05L04	•
VKC 2601	•	•	•	•	•	•	•	804003
VKC 3507	•	•	•	•	•	•	•	•
VKC 3515	•	•	•	500 0237 10	•	•	•	804095
VKC 3559	•	•	•	•	•	•	•	804189
VKC 3564	•	•	•	500 0512 60	•	•	•	804016
VKC 3577	•	•	•	500 0492 60	•	•	•	•
VKC 3579	•	B 258C	•	•	•	•	•	804096
VKC 3584	•	•	•	•	•	•	•	•
VKC 3613	•	•	•	•	•	•	•	•
VKC 3620	•	•	•	•	•	•	•	•
VKC 3623	•	•	•	•	•	•	•	•
VKC 3625	•	•	•	•	•	•	•	•
VKC 3654	•	•	•	500 0668 60	•	•	•	•
VKC 3660	•	•	•	•	•	•	•	•
VKC 3666	•	•	•	•	•	•	•	804117
VKC 3673	•	•	•	•	•	•	•	804179
VKC 3684	•	•	•	•	•	•	•	•
VKC 5007	RDC 1011	B 221C	528425CT22	500.0745.10	F-110438.1	•	•	•
VKC 5045	RDC 1012	B 222C	529462	500 0294 10	F-45458.02 (F-45458.1)	•	HCS-03L02	•
VKC 5052 H	RDC 1013 / RDC 1027	B 220C	528822-A	500 0787 10	F-113473	3370	HCS-01P02 / HCS-03P02	•
VKC 5168 A	RDC 1033	B 232C	564583	500 0202 11	F-110868.01 (F-110868B)	•	HCS-02L01	•



VKC

Tabela de equivalência

2013



Linha leve

SKF	Descrição	NAKATA	TRW	VIEMAR	DRIVEWAY	COFAP
VKDS 4720	Pivô	N 2018	PS 827	503003	JE 3815	•
VKDS 4721	Pivô	N 2019	PS 828	503004	JE 3810	•
VKDS 4722	Pivô	N 249	PS 667	503005	JE 3665	•
VKDS 4723	Pivô	N 623	PS 662	503007	JE 3473	•
VKDS 4724	Pivô	N 9078	•	503008	•	•
VKDS 4725	Pivô	N 6058	PS 959	503009	JE 4638	•
VKDS 4726	Pivô	N 9082	PS 1015	503010	JE 4642	•
VKDS 4727	Pivô	N 2129	•	503011	JE 5128	•
VKDS 4728	Pivô	N 197	•	503012	JE 3121	•
VKDS 4729	Pivô	•	•	503014	•	•
VKDS 4731	Pivô	N 92020	PS 735	503036	JE 3631	•
VKDS 4732	Pivô	N 2038	PS 736	503037	JE 3630	•
VKDS 4733	Pivô	•	•	503040	•	•
VKDS 4734	Pivô	•	•	503041	•	•
VKDS 4735	Pivô	N 92018	•	503044	JE 4751	•
VKDS 4736	Pivô	N 9080	•	503045	•	•
VKDS 4737	Pivô	•	•	503046	•	•
VKDS 4738	Pivô	N 318	PS 080	503047	JE 1770	•
VKDS 4739	Pivô	N 319	PS 167	503048	JE 1769	•
VKDS 4740	Pivô	N 337	PS 703	503049	JE 3617	•
VKDS 4741	Pivô	N 338	PS 707	503050	JE 3610	•
VKDS 4742	Pivô	N 3012	PS 867	503051	JE 4325	•
VKDS 4743	Pivô	N 3023	PS 848	503052	JE 4404	•
VKDS 4745	Pivô	N 5169	PS 980	503055	JE 5054	•
VKDS 4747	Pivô	N 6020	PS 876	503059	JE 4169	•
VKDS 4748	Pivô	•	•	503061	•	•
VKDS 4749	Pivô	N 2084	•	503067	•	•
VKDS 4750	Pivô	N 2122	•	503068	•	•
VKDS 4751	Pivô	•	•	503069	•	•
VKDS 4752	Pivô	•	•	503070	JE 4645	•
VKDS 4753	Pivô	•	•	503071	•	•
VKDS 4754	Pivô	•	•	503072	•	•
VKDS 4755	Pivô	•	•	503074	•	•
VKDS 4756	Pivô	•	•	503075	•	•
VKDS 4757	Pivô	•	•	503077	JE 4803	•
VKDS 4758	Pivô	N 2027	PS 900	503078	JE 4307	•
VKDS 4759	Pivô	•	•	503079	•	•
VKDS 4760	Pivô	N 6071	PS 1013	503080	•	•
VKDS 4761	Pivô	•	•	503081	•	•
VKDS 4762	Pivô	•	•	503082	•	•
VKDS 4764	Pivô	•	•	503084	•	•
VKDS 4765	Pivô	N 99055	•	503092	JE 4998	•
VKDS 4766	Pivô	•	•	503093	•	•
VKDS 4767	Pivô	•	•	503095	•	•
VKDS 4768	Pivô	•	•	503099	•	•

TREMAG	GRAZZIMETAL	RHD	TECHSUS	LONTRA	DHB	CTM
•	•	•	•	•	1002034	•
•	•	•	•	KPR004	1002033	•
•	•	•	TF3039	•	1002014	•
•	•	•	•	•	1002015	•
•	•	•	•	•	•	•
•	•	•	•	•	1002041	•
•	•	•	TF8001.	•	1002017	•
•	•	•	•	•	•	•
•	•	•	TF1002	•	•	•
•	•	•	TF14003	•	•	•
•	•	•	TF3012	KPFD0735	1002005	•
•	•	•	TF3038	KPFD0736	1002002	•
•	•	RH5040	•	•	•	•
•	•	RH5041	•	•	•	•
•	•	RH5044	TF3011	KPFD0739	1002003	•
•	•	•	TF2007	•	1002019	•
•	•	•	•	•	•	•
•	•	•	•	KPG080	1002057	•
•	•	•	TF2027	KPG167	1002060	•
•	•	•	•	KPG703	1002059	•
•	•	•	•	KPG707	1002058	•
•	•	•	TF2006	KPG867	•	•
•	•	•	TF2005	KPG848	•	•
•	•	RH5055	TF5001	KPM705	1002004	•
•	•	•	•	KPF010	1002020	•
•	•	•	TF8005	KPR005	•	•
•	•	RH5067	TF3014	KPFD0741	1002055	•
•	•	RH5068	TF3005	KPFD0740	1002000	•
•	•	RH5069	TF8006	•	•	•
•	•	•	TF8004	•	1002021	•
•	•	RH5071	TF11002	•	•	•
•	•	•	TF11003	•	•	•
•	•	•	TF7006	•	•	•
•	•	RH5075	TF5003	•	1002022	•
•	•	•	TF7004	•	•	•
•	•	•	TF3041	•	1002007	•
•	•	•	TF4027	KPF011	1002023	•
•	•	RH5080	TF4007	4760	1002008	•
•	•	•	TF4026	•	1002024	•
•	•	•	•	•	1002025	•
•	•	RH5084	TF3010	•	1002026	•
•	•	•	TF9003	KPB060	•	•
•	•	•	TF9006	KPB070	1002010	•
•	•	RH5095	TF6005	KPK121	•	•
•	•	•	TF14001	•	•	•



VADS

Tabela de equivalência

2013



Linha leve

SKF	Descrição	NAKATA	TRW	VIEMAR	DRIVEWAY	COFAP
VKDS 4769	Pivô	•	•	503100	•	•
VKDS 4770	Pivô	•	•	503102	•	•
VKDS 4771	Pivô	•	•	503103	•	•
VKDS 4772	Pivô	N 2136	•	503104	JE 4950	•
VKDS 4773	Pivô	•	PS 1018	503107	JE 4699	•
VKDS 4774	Pivô	N 6026	PS 962	503108	JE 4618	•
VKDS 4775	Pivô	N 6009	PS 826	503110	JE 3910	•
VKDS 4776	Pivô	N 6068	•	503111	•	•
VKDS 4777	Pivô	•	•	503121	•	•
VKDS 4778	Pivô	•	•	503122	•	•
VKDS 4779	Pivô	N 3069	•	503123	JE 4955	•
VKDS 4781	Pivô	•	•	503088K	•	•
VKDS 4782	Pivô	•	•	513096	JE 4998	•
VKDS 4912	Pivô	N 1006	PS 758	503032	JE 3660	•
VKDS 4913	Pivô	N 1007	PS 759	503033	JE 3659	•
VKDS 4914	Pivô	N 1012	PS 760	503034	JE 3658	•
VKDS 4915	Pivô	N 1014	PS 851	503035	JE 4306	•
VKDS 4916	Pivô	N 1015	PS 850	503038	JE 4302	•
VKDS 4917	Pivô	N 1020	PS 849	503057	JE 4301	•
VKDS 4918	Pivô	N 1030	PS 831	503024	JE 3835	•
VKDS 4919	Pivô	N 1031	PS 832	503025	JE 3836	•
VKDS 4920	Pivô	N 1032	PS 834	503031	JE 3897	•
VKDS 4921	Pivô	N 1033	PS 833	503030	JE 3898	•
VKDS 4922	Pivô	N 111	PS 48	503139	JE 1286	•
VKDS 4923	Pivô	N 112	PS 35	503140	JE 1287	•
VKDS 4924	Pivô	N 135	PS 326	503023	JE 1894	•
VKDS 4925	Pivô	N 174	PS 497	503026	JE 2908	•
VKDS 4926	Pivô	N 187	PS 631	503027	JE 3313	•
VKDS 4927	Pivô	N 188	PS 537	503028	JE 3315	•
VKDS 4928	Pivô	N 189	PS 536	503029	JE 3316	•
VKDS 4929	Pivô	N 3010	PS 872	503006	JE 3967	•
VKDS 4930	Pivô	N 3045	PS 3118R	503125	JE 3967	•
VKDS 4931	Pivô	N 3067	PS 998	503142	JE 4870	•
VKDS 4932	Pivô	N 326	PS 459	503135	JE 2824	•
VKDS 4933	Pivô	N 357	PS 626	503136	JE 3454	•
VKDS 4934	Pivô	N 398	PS 906	503124	JE 4522	•
VKDS 4935	Pivô	•	PS 866	503109	JE 4634	•
VKDS 6000	Pivô	N 3004	PS 803	503001	JE 3809	•
VKDS 6001	Pivô	N 3005	PS 829	503002	JE 3814	•
VKDS 6002	Pivô	•	•	503076	JE 4967	•
VKDS 6003	Pivô	•	•	503089	•	•
VKDS 6004	Pivô	•	•	503101	•	•
VKDS 6005	Pivô	•	•	503105	•	•
VKDS 6006	Pivô	•	•	503112	•	•
VKDS 6007	Pivô	N 1058	•	503119	JE 4833	•

TREMAG	GRAZZIMETAL	RHD	TECHSUS	LONTRA	DHB	CTM
•	•	RH5100	TF14002	•	•	•
•	•	•	TF15002	KPN006	•	•
•	•	RH5103	TF15001	•	•	•
•	•	•	•	•	•	•
•	•	•	TF10005	•	•	•
•	•	•	TF4103	•	1002030	•
•	•	RH5110	TF4028	•	1002011	•
•	•	•	TF4015	•	•	•
•	•	•	TF6002	•	1002029	•
•	•	•	TF6003	•	•	•
•	•	•	TF2008	•	•	•
•	•	RH3088	TF3007	•	•	•
•	•	•	•	•	•	•
•	•	•	•	•	•	•
•	•	•	•	•	•	•
•	•	•	•	•	1002042	•
•	•	•	•	•	1002050	•
•	•	•	•	•	1002049	•
•	•	•	•	•	1002037	•
•	•	•	•	•	1002039	•
•	•	•	•	•	1002038	•
•	•	•	•	•	1002048	•
•	•	•	•	•	1002045	•
•	•	•	TF1016	•	1002031	•
•	•	•	TF1015	•	1002032	•
•	•	•	•	•	1002051	•
•	•	•	•	•	•	•
•	•	•	•	•	1002053	•
•	•	•	•	•	1002052	•
•	•	•	•	•	1002053	•
•	•	•	TF2025	•	1002043	•
•	•	•	•	•	•	•
•	•	•	•	•	•	•
•	•	•	•	•	1002040	•
•	•	•	•	•	1002046	•
•	•	•	•	•	•	•
•	•	•	•	•	•	•
•	•	•	TF2015	•	1002035	•
•	•	•	•	•	1002036	•
•	•	•	TF10004	•	•	•
•	•	•	TF12002	KPH030	•	•
•	•	•	TF1007/TF10007	•	•	•
•	•	•	TF13006	•	•	•
•	•	•	TF18006	•	•	•
•	•	•	•	•	•	•



VKDS

Tabela de equivalência

2013



Linha leve

SKF	Descrição	NAKATA	TRW	VIEMAR	DRIVEWAY	COFAP
VKDS 6008	Pivô	N 1059	•	503120	JE 4832	•
VKDS 6012	Pivô	•	•	503148	•	•
VKDS 6013	Pivô	•	•	503149	•	•
VKDS 6016	Pivô	•	•	503171	JE 4757	•
VKDS 6017	Pivô	N 9235	•	503172	•	•
VKDS 6018	Pivô	•	•	503177	•	•
VKDS 6019	Bandeja	•	•	•	•	BJC 08110M
VKDS 6020	Bandeja	•	•	•	•	BJC 08111M
VKDS 6021	Braço	•	•	•	•	BJC 08080M
VKDS 6022	Braço	•	•	•	•	BJC 08081M
VKDS 6023	Braço	•	•	•	•	BJC 03029M
VKDS 6024	Braço	•	•	•	•	BJC 03029M
VKDS 6025	Bandeja	•	•	•	•	•
VKDS 6026	Bandeja	•	•	•	•	•
VKDS 6027	Bandeja	•	•	•	•	BJC 03022M
VKDS 6028	Bandeja	•	•	•	•	BJC 03021M
VKDS 6029	Bandeja	•	•	•	•	BJC 17014M
VKDS 6030	Bandeja	•	•	•	•	BJC 17013M
VKDS 6031	Bieleta	•	•	•	•	BTC 01105
VKDS 6032	Bieleta	N 99001	BLS 4348	•	•	BTC 17107
VKDS 6033	Bieleta	•	BLS 4285	•	•	BTC 03110
VKDS 6034	Bieleta	•	BLS 4284	•	•	BTC 03109
VKDS 6035	Bieleta	N 96001	BLS 4330	•	•	BTC 03106
VKDS 6036	Bieleta	N 96002	BLS 4329	•	•	BTC 03107
VKDS 6037	Bieleta	N 96004	BLS 4336	•	•	BTC 03102
VKDS 6038	Bieleta	•	BLS 4339	•	•	BTC 03104
VKDS 6039	Bieleta	•	•	•	•	BTC 03103
VKDS 6040	Bieleta	N 250	BLS 3562	•	•	BTC 01101
VKDS 6041	Bieleta	N 2016	BLS 4369	•	•	BTC 08101
VKDS 6042	Bieleta	N 92004	BLS 4373	•	•	BTC 08111
VKDS 6043	Bieleta	N 92002	•	•	•	BTC 08113
VKDS 6047	Bieleta	•	•	•	•	BTC 08107
VKDS 6048	Bieleta	•	•	•	•	BTC 08104
VKDS 6049	Bieleta	•	•	•	•	BTC 08114
VKDS 6050	Bieleta	N 3014	BLS 4374	•	•	BTC 04104
VKDS 6051	Bieleta	N 3052	BLS 4375	•	•	BTC 04101
VKDS 6052	Bieleta	N 390	BLS 4367	•	•	BTC 04115
VKDS 6053	Bieleta	M 93002	BLS 4376	•	•	BTC 04102
VKDS 6054	Bieleta	•	•	•	•	BTC 04105
VKDS 6055	Bieleta	•	•	•	•	BTC 04112
VKDS 6056	Bieleta	N 99006	BLS 4385	•	•	BTC 10106
VKDS 6057	Bieleta	N 99007	BLS 4386	•	•	BTC 10105
VKDS 6058	Bieleta	•	BLS 4381	•	•	BTC 10103
VKDS 6059	Bieleta	•	BLS 4380	•	•	BTC 10104
VKDS 6060	Bieleta	•	•	•	•	BTC 10204

Tabela de equivalência

2013



Linha leve

SKF	Descrição	NAKATA	TRW	VIEMAR	DRIVEWAY	COFAP
VKDS 6061	Bieleta	•	•	•	•	BTC 10203
VKDS 6062	Bieleta	•	BLS 4384	•	•	BTC 10101
VKDS 6063	Bieleta	•	•	•	•	BTC 02103
VKDS 6064	Bieleta	•	•	•	•	BTC 02104
VKDS 6065	Bieleta	•	•	•	•	BTC 39102
VKDS 6066	Bieleta	•	•	•	•	BTC 39103
VKDS 6067	Bieleta	•	•	•	•	BTC 39104
VKDS 6068	Bieleta	•	BLS 4347	•	•	BTC 17111
VKDS 6069	Bieleta	•	•	•	•	BTC 18106
VKDS 6070	Bieleta	•	•	•	•	BTC 18103
VKDS 6071	Bieleta	•	•	•	•	BTC 18107
VKDS 6072	Bieleta	N 99005	BLS 4379	•	•	BTC 22105
VKDS 6073	Bieleta	•	•	•	•	BTC 22106
VKDS 6074	Bieleta	•	•	•	•	BTC 22112
VKDS 6075	Bieleta	•	•	•	•	BTC 22111
VKDS 6076	Bieleta	•	BLS 4368	•	•	BTC 01106
VKDS 6077	Bieleta	•	•	•	•	BTC 01103
VKDS 6078	Bieleta	•	•	•	•	BTC 01102
VKDS 6080	Bieleta	•	•	•	•	BTC 17105
VKDS 6082	Bieleta	•	•	•	•	BTC 03101
VKDS 6084	Bieleta	•	•	•	•	BTC 29102
VKDS 6085	Bieleta	•	•	•	•	BTC 04107
VKDS 6086	Bieleta	•	•	•	•	BTC 10108
VKDS 6087	Bieleta	•	•	•	•	BTC 10107
VKDS 6088	Bieleta	•	•	•	•	BTC 04108
VKDS 6089	Bieleta	•	•	•	•	BTC 04110
VKDS 6090	Bieleta	•	•	•	•	BTC 32107
VKDS 6091	Bieleta	•	•	•	•	BTC 08106
VKDS 6092	Bieleta	•	•	•	•	BTC 04111
VKDS 6093	Bieleta	•	•	•	•	BTC 32106
VKDS 6094	Bandeja	•	•	•	•	•
VKDS 6097	Bandeja	•	•	•	•	BJC 03011
VKDS 6098	Bandeja	•	•	•	•	BJC 03009
VKDS 6099	Bandeja	•	•	•	•	BJC 03015M
VKDS 6100	Bandeja	•	•	•	•	BJC 03013M
VKDS 6101	Bandeja	•	•	•	•	•
VKDS 6102	Bandeja	•	•	•	•	•
VKDS 6103	Bandeja	•	•	•	•	BJC 03042
VKDS 6104	Bandeja	•	•	•	•	BJC 03041
VKDS 6105	Bandeja	•	•	•	•	•
VKDS 6106	Bandeja	•	•	•	•	•
VKDS 6107	Bandeja	•	•	•	•	BJC 03047M
VKDS 6108	Coxim de Suspensão	•	•	•	•	TKC 03109
VKDS 6109	Coxim de Suspensão	•	•	•	•	TKC 03108
VKDS 6110	Bandeja	•	•	•	•	BJC 08010

Tabela de equivalência

2013



Linha leve

SKF	Descrição	NAKATA	TRW	VIEMAR	DRIVEWAY	COFAP
VKDS 6111	Bandeja	•	•	•	•	BJC 08032
VKDS 6112	Bandeja	•	•	•	•	BJC 08032
VKDS 6113	Bandeja	•	•	•	•	BJC 08032
VKDS 6114	Bandeja	•	•	•	•	BJC 08032
VKDS 6115	Bandeja	•	•	•	•	BJC 08050
VKDS 6116	Bandeja	•	•	•	•	BJC 08050
VKDS 6117	Bandeja	•	•	•	•	BJC 08053
VKDS 6118	Bandeja	•	•	•	•	BJC 08053
VKDS 6119	Bandeja	•	•	•	•	STC 04125
VKDS 6120	Bandeja	•	•	•	•	STC 04124
VKDS 6121	Bandeja	•	•	•	•	STC 04127
VKDS 6122	Bandeja	•	•	•	•	STC 04126
VKDS 6123	Bandeja	•	•	•	•	STC 04129M
VKDS 6124	Bandeja	•	•	•	•	STC 04128M
VKDS 6125	Bandeja	•	•	•	•	BJC 04104
VKDS 6126	Bandeja	•	•	•	•	BJC 04106
VKDS 6127	Bandeja	•	•	•	•	BJC 04100
VKDS 6128	Bandeja	•	•	•	•	BJC 04102
VKDS 6129	Bandeja	•	•	•	•	BJC 04108
VKDS 6130	Bandeja	•	•	•	•	BJC 04109
VKDS 6131	Bandeja	•	•	•	•	BJC 04119
VKDS 6132	Bandeja	•	•	•	•	BJC 04118
VKDS 6133	Bandeja	•	•	•	•	BJC 04077
VKDS 6134	Bandeja	•	•	•	•	BJC 04088
VKDS 6135	Bandeja	•	•	•	•	BJC 04128
VKDS 6136	Bandeja	•	•	•	•	BJC 04092
VKDS 6137	Bandeja	•	•	•	•	BJC 04094
VKDS 6138	Bandeja	•	•	•	•	SBC 04131M
VKDS 6139	Bandeja	•	•	•	•	SBC 04131M
VKDS 6140	Bandeja	•	•	•	•	SAC 04133M
VKDS 6141	Bandeja	•	•	•	•	SAC 04134M
VKDS 6142	Bandeja	•	•	•	•	•
VKDS 6143	Bandeja	•	•	•	•	•
VKDS 6144	Bandeja	•	•	•	•	BJC 04129
VKDS 6145	Bandeja	•	•	•	•	BJC 04130
VKDS 6146	Bandeja	•	•	•	•	BJC 0124
VKDS 6147	Bandeja	•	•	•	•	BJC 01027
VKDS 6148	Bandeja	•	•	•	•	BJC 01008
VKDS 6149	Bandeja	•	•	•	•	BJC 08077M
VKDS 6150	Bandeja	•	•	•	•	•
VKDS 6151	Bandeja	•	•	•	•	BJC 01031
VKDS 6152	Bandeja	•	•	•	•	BJC 01045M
VKDS 6153	Bandeja	•	•	•	•	BJC 01044M

TREMAG	GRAZZIMETAL	RHD	TECHSUS	LONTRA	DHB	CTM
T-441	FO-3169H	•	•	•	•	20021
T-442	FO-3168H	•	•	•	•	20020
T-445	FO-3169H	•	•	•	•	20021
T-446	FO-3168H	•	•	•	•	20020
T-483	FO-3004(AH) (GG) (H) (HGG)	•	•	•	•	20030
T-484	FO-3005(AH) (GG) (H) (HGG)	•	•	•	•	20031
T-485	FO-3004(AH) (GG) (H) (HGG)	•	•	•	•	20030
T-486	FO-3005(AH) (GG) (H) (HGG)	•	•	•	•	20031
T-370	GM-2153	•	•	•	•	30043
T-371	GM-2152	•	•	•	•	30042
T-372	GM-2153A	•	•	•	•	30053
T-373	GM-2152A	•	•	•	•	30052
T-374	•	•	•	•	•	30063
T-375	•	•	•	•	•	30062
T-423	GM-2031	•	•	•	•	•
T-424	GM-2032	•	•	•	•	•
T-430	•	•	•	•	•	•
T-435	•	•	•	•	•	•
T-431	GM-2151A	•	•	•	•	30011
T-432	GM-2150A	•	•	•	•	30010
T-433	GM-21511M	•	•	•	•	30015
T-434	GM-2150M	•	•	•	•	30014
T-437	GM-2000	•	•	•	•	•
T-438	GM-2100/1	•	•	•	•	•
T-439	GM-2167	•	•	•	•	•
T-501	GM-2085	•	•	•	•	•
T-502	GM-2096	•	•	•	•	•
T-520	GM-2103	•	•	•	•	•
T-521	GM-2102	•	•	•	•	•
T-523	•	•	•	•	•	•
T-524	•	•	•	•	•	•
T-505/M	GM-2163	•	•	•	•	•
T-506/M	GM-2164	•	•	•	•	•
T-507/M	GM-2181	•	•	•	•	30029
T-508/M	GM-2182	•	•	•	•	30028
T-450	VW-1001/1005	•	•	•	•	40005
T-455	•	•	•	•	•	40015
T-460	•	•	•	•	•	•
T-465/466	VW-1083/4A	•	•	•	•	40083
T-468	VW-1123	•	•	•	•	•
T-469	VW-1143	•	•	•	•	•
T-560	VW-1205B	•	•	•	•	40091
T-561	VW-1204B	•	•	•	•	40090



VKS

Tabela de equivalência

2013



Linha leve

SKF	Descrição	NAKATA	TRW	VIEMAR	DRIVEWAY	COFAP
VKDS 6154	Pivô	•	•	•	•	•
VKDS 6155	Bieleta	•	•	•	•	•
VKDS 6156	Bieleta	•	•	•	•	•
VKDS 6157	Bieleta	•	•	•	•	•
VKDS 6158	Bieleta	•	•	•	•	•
VKDS 6159	Bieleta	•	•	•	•	•
VKDS 6160	Bieleta	•	•	•	•	•
VKDS 6161	Bieleta	•	•	•	•	•
VKDS 6162	Bieleta	•	•	•	•	•
VKDS 6163	Bieleta	•	•	•	•	•
VKDS 6164	Bieleta	•	•	•	•	•
VKDS 6165	Bieleta	•	•	•	•	•
VKDS 6166	Bieleta	•	•	•	•	•
VKDS 6167	Bieleta	•	•	•	•	•
VKDS 6168	Bieleta	•	•	•	•	•
VKDS 6169	Bieleta	•	•	•	•	•
VKDS 6170	Bieleta	•	•	•	•	•
VKDS 6171	Bieleta	•	•	•	•	•
VKDS 6172	Bieleta	•	•	•	•	•
VKDS 6173	Bieleta	•	•	•	•	•
VKDS 6174	Bieleta	•	•	•	•	•
VKDS 6175	Bieleta	•	•	•	•	•
VKDS 6176	Bieleta	•	•	•	•	•
VKDS 6177	Bieleta	•	•	•	•	•
VKDS 6178	Bieleta	•	•	•	•	•
VKDS 6179	Bieleta	•	•	•	•	•
VKDS 6180	Bieleta	•	•	•	•	•
VKDS 6181	Bieleta	•	•	•	•	•
VKDS 6182	Bieleta	•	•	•	•	•
VKDS 6183	Bieleta	•	•	•	•	•
VKDS 6184	Bieleta	•	•	•	•	•
VKDS 6185	Bieleta	•	•	•	•	•
VKDS 6186	Bieleta	•	•	•	•	•
VKDS 6187	Bieleta	•	•	•	•	•
VKDS 6188	Bieleta	•	•	•	•	•
VKDS 6189	Bieleta	•	•	•	•	•
VKDS 6190	Bieleta	•	•	•	•	•
VKDS 6191	Bieleta	•	•	•	•	•
VKDS 6192	Bieleta	•	•	•	•	•
VKDS 6193	Bieleta	•	•	•	•	•
VKDS 6194	Bieleta	•	•	•	•	•
VKDS 6195	Bieleta	•	•	•	•	•
VKDS 6196	Bieleta	•	•	•	•	•
VKDS 6197	Pivô	•	•	503188	•	•
VKDS 6198	Bieleta	•	•	•	•	•

Tabela de equivalência

2013



Linha leve

SKF	Descrição	NAKATA	TRW	VIEMAR	DRIVEWAY	COFAP
VKY 4821	Terminal	•	TS 4106	335001	PD 4949	•
VKY 4822	Terminal	•	TS 4105	335002	PD 4948	•
VKY 4823	Terminal	N 2020	TS 3751	335008	PD 2020	•
VKY 4824	Terminal	•	PS 4945	335015	PD 4945	•
VKY 4825	Terminal	N 235	TE 1630	335016	PD 2902	•
VKY 4826	Terminal	N 3003	TS 3753	335017	PD 3816	•
VKY 4827	Terminal	N 6012	TE 2103	335018	PD 3826	•
VKY 4828	Terminal	N 92017	•	335019	PD 4926	•
VKY 4829	Terminal	N 92016	•	335020	PD 4925	•
VKY 4830	Terminal	N 3008	TS 3995	335024	PD 3950	•
VKY 4831	Terminal	N 3009	TS 3994	335025	PD 3694	•
VKY 4832	Terminal	N 2008	TE 1885	335030	PD 3500	•
VKY 4833	Terminal	N 2007	TE 1870R	335031	PD 3499	•
VKY 4834	Terminal	N 186	TS 3612R	335032	PD 3208	•
VKY 4835	Terminal	N 183	TS 3050/TS 3900	335033	PD 3695	•
VKY 4836	Terminal	•	•	335034	•	•
VKY 4837	Terminal	•	•	335035	•	•
VKY 4838	Terminal	N 2026	TS 3717	335038	PD 4323	•
VKY 4839	Terminal	N 2025	TS 3718	335039	PD 4324	•
VKY 4840	Terminal	N 2017	TS 3954	335040	PD 4420	•
VKY 4841	Terminal	N 2125	•	335052	PD 5036	•
VKY 4842	Terminal	N 2126	•	335053	PD 5037	•
VKY 4843	Terminal	•	•	335054	•	•
VKY 4844	Terminal	•	•	335055	PD 4770	•
VKY 4845	Terminal	N 356	TS 3252R	335061	PD 3646	•
VKY 4846	Terminal	N 3017	TS 4036	335062	PD 4317	•
VKY 4847	Terminal	N 3018	TS 4037	335063	PD 4309	•
VKY 4848	Terminal	•	•	335064	PD 4860	•
VKY 4849	Terminal	N 93013	•	335065	PD 4940	•
VKY 4850	Terminal	N 6070	TS 4349	335071	•	•
VKY 4851	Terminal	N 3022	TS 4121	335074	PD 4494	•
VKY 4852	Terminal	N 3032	TS 4179	335075	PD 4521	•
VKY 4853	Terminal	N 9092	•	335076	PD 4918	•
VKY 4854	Terminal	•	•	335077	•	•
VKY 4855	Terminal	•	•	335078	•	•
VKY 4856	Terminal	•	•	335079	•	•
VKY 4857	Terminal	•	•	335080	•	•
VKY 4858	Terminal	N 6013	TS 3748	335084	PD 4134	•
VKY 4859	Terminal	N 6014	TS 3749	335085	PD 3830	•
VKY 4860	Terminal	N 9052	•	335086	•	•
VKY 4861	Terminal	N 9053	•	335087	•	•
VKY 4862	Terminal	N 196	•	335088	PD 3286	•
VKY 4863	Terminal	N 195	•	335089	PD 3288	•
VKY 4864	Terminal	•	TS 4353	335090	PD 4673	•
VKY 4865	Terminal	•	TS 4354	335091	PD 4672	•

TREMAG	GRAZZIMETAL	RHD	TECHSUS	LONTRA	DHB	CTM
•	•	RH 6001	TF 1003	•	•	•
•	•	RH 6002	TF 1004	•	•	•
•	•	RH 6008	TF 3040	•	1001025	•
•	•	RH 6015	TF 4018	•	•	•
•	•	RH 6016	TF 1012	•	1001011	•
•	•	RH 6017	TF 2021	•	1001033	•
•	•	•	TF 4030	•	1001024	•
•	•	RH 6019	TF 3016	•	•	•
•	•	RH 6020	TF 3017	•	•	•
•	•	RH 6024	TF 2012	•	1001000	•
•	•	RH 6025	TF 2013	•	1001001	•
•	•	RH 6030	TF 1009/TF 3027	•	1001013	•
•	•	RH 6031	TF 1010/TF 3028	•	1001012	•
•	•	RH 6032	TF 3036	•	1001002	•
•	•	RH 6033	TF 1013	•	1001014	•
•	•	RH 6034	•	•	•	•
•	•	RH 6035	•	•	•	•
•	•	RH 6038	TF 3022	•	1001015	•
•	•	RH 6039	TF 3021	•	1001016	•
•	•	RH 6040	TF 3020	•	1001017	•
•	•	•	TF 3019	•	•	•
•	•	•	TF 3018	•	•	•
•	•	RH 6054	TF 9009	•	•	•
•	•	•	TF 4010	KPF 020	•	•
•	•	•	•	KPG 3252	•	•
•	•	•	TF 2018	KPG 4036	•	•
•	•	•	TF 2019	KPG 4037	•	•
•	•	RH 6064	TF 2004	•	1001003	•
•	•	RH 6065	TF 2010	•	1567200	•
•	•	RH 6071	TF 4021/TF 5002 / TF 14009	KPM 704	•	•
•	•	RH 6074	TF 2003/TF 2022	•	1001043	•
•	•	RH 6075	TF 2009	•	1001004	•
•	•	RH 6076	TF 18003	•	1001005	•
•	•	RH 6077	TF 3044	•	•	•
•	•	RH 6078	TF 3043	•	•	•
•	•	•	•	•	•	•
•	•	•	TF 4016	•	•	•
•	•	•	TF 4016	•	1001018	•
•	•	RH 6085	TF 4017	•	1001019	•
•	•	RH 6086	TF 6011	•	•	•
•	•	RH 6087	TF 6012	•	•	•
•	•	RH 6088	TF 1007	•	1001021	•
•	•	RH 6089	•	•	1001020	•
•	•	RH 6090	TF 8002	•	1001006	•
•	•	RH 6091	TF 8003	•	1001007	•



VWV

Tabela de equivalência

2013



Linha leve

SKF	Descrição	NAKATA	TRW	VIEMAR	DRIVEWAY	COFAP
VKY 4866	Terminal	N 9112	•	335093	•	•
VKY 4867	Terminal	N 9113	•	335094	•	•
VKY 4868	Terminal	•	•	335095	PD 4524	•
VKY 4869	Terminal	N 2120	•	335097	•	•
VKY 4870	Terminal	•	•	335098	•	•
VKY 4871	Terminal	•	•	335100	•	•
VKY 4872	Terminal	N 99048	•	335101	TF 6001	•
VKY 4873	Terminal	N 9094	•	335107	PD 4371	•
VKY 4874	Terminal	•	•	335108	•	•
VKY 4875	Terminal	•	TS 4350	335111	PD 4681	•
VKY 4876	Terminal	•	TS 4352	335112	PD 4680	•
VKY 4877	Terminal	N 1061	TS 3939	335115	PD 4869	•
VKY 4878	Terminal	N 1062	TS 3940	335116	PD 4868	•
VKY 4879	Terminal	•	•	335117	PD 4594	•
VKY 4880	Terminal	•	•	335118	PD 4592	•
VKY 4881	Terminal	•	•	335120	•	•
VKY 4882	Terminal	•	•	335121	•	•
VKY 4883	Terminal	•	TS 4360	335122	PD 4715	•
VKY 4884	Terminal	•	•	335125	•	•
VKY 4886	Terminal	•	•	335141	•	•
VKY 4887	Terminal	•	•	335142	•	•
VKY 4889	Terminal	•	•	335149	•	•
VKY 4890	Terminal	•	•	335150	•	•
VKY 4891	Terminal	N 1027	TS 3756	335168	PD 3899	•
VKY 4892	Terminal	•	•	335172	•	•
VKY 4893	Terminal	•	•	335175	•	•
VKY 4894	Terminal	•	•	335176	•	•
VKY 4895	Terminal	•	•	335179	•	•
VKY 4896	Terminal	•	•	335180	•	•
VKY 4897	Terminal	•	•	335182	•	•
VKY 4898	Art. Axial	N 96007	BLS 3744	680001	BD 3856	TAC 03012
VKY 4899	Art. Axial	N 92006	BLE 1444	680007	BD 2901	TAC 08002
VKY 4900	Art. Axial	N 3007	•	680011	BD 3951	TAC 04013
VKY 4901	Art. Axial	N 96013	•	680014	BD 4671	TAC 18014
VKY 4902	Art. Axial	N 99024	•	680019	•	TAC 17006
VKY 4903	Art. Axial	N 9111	•	680021	BD 4665	TAC 18004
VKY 4904	Art. Axial	N 2097	BLS 3953	680028	BD 4442	TAC 08017
VKY 4905	Art. Axial	N 634	BLS 3493	680037	BD 4131	TAC 03008
VKY 4906	Art. Axial	N 99030	•	680040	•	TAC 18011
VKY 4907	Art. Axial	N 92009	•	680050	BD 4278	TAC 08015
VKY 4909	Art. Axial	N 92014	•	680052	•	TAC 08008
VKY 4910	Art. Axial	N 92015	•	680053	•	TAC 08007
VKY 4911	Art. Axial	•	•	680057	•	TAC 01009
VKY 4912	Art. Axial	N 99010	•	680058	•	TAC 01003
VKY 4913	Art. Axial	N 96008	•	680062	BD 4595	TAC 03003

TREMAG	GRAZZIMETAL	RHD	TECHSUS	LONTRA	DHB	CTM
•	•	•	•	•	•	•
•	•	•	•	•	•	•
•	•	•	•	•	1001008	•
•	•	RH 6097	TF 3008	KPFD 0978	1001009	•
•	•	RH 6098	TF 9010	KPB 010	•	•
•	•	RH 6100	TF 6006	KPK 105	•	•
•	•	•	TF 6001	•	1001022	•
•	•	•	TF 2002	•	•	•
•	•	RH 6108	TF 14006	•	•	•
•	•	RH 6111	•	•	1001038	•
•	•	RH 6112	•	•	1001044	•
•	•	RH 6115	TF 1006/TF 20002	•	1001039/1001041	•
•	•	RH 6116	TF 1005/TF 20001	•	1001040/1001042	•
•	•	RH 6117	TF 4013/TF 4019	•	1001010	•
•	•	RH 6118	TF 4012/TF 4023	•	1001049	•
•	•	RH 6120	TF 3046	•	•	•
•	•	RH 6121	TF 3045	•	•	•
•	•	RH 6122	TF 13011	•	•	•
•	•	•	•	•	•	•
•	•	RH 6141	TF 15003	KPN 002	•	•
•	•	RH 6142	TF 15004	KPN 001	•	•
•	•	•	•	KPFD 0976	•	•
•	•	•	•	KPFD 0975	•	•
•	•	RH 6168	TF 3042	•	1001023	•
•	•	•	TF 4014/TF 18005	KPF 021	1001023	•
•	•	RH 6175	TF 3025	•	1001048	•
•	•	RH 6176	TF 3026	•	1001047	••
•	•	RH 6179	•	•	•	•
•	•	RH 6180	•	•	•	•
•	•	•	TF 10003/TF 12003	•	•	•
•	•	RH 1001	TA 4104	•	•	•
•	•	RH 1007	TA 3103	•	1000209	•
•	•	RH 1011	TA 2102	•	1000210	•
•	•	RH 1014	TA 4105	•	•	•
•	•	RH 1019	TA 7102	•	•	•
•	•	RH 1021	TA 8112	•	•	•
•	•	RH 1028	TA 3108	•	•	•
•	•	RH 1037	TA 4106	•	•	•
•	•	RH 1040	TA 8107	•	•	•
•	•	RH 1050	TA 3107	•	•	•
•	•	RH 1052	TA 3117	•	•	•
•	•	RH 1054	TA 3115	•	•	•
•	•	RH 1057	TA 1104	•	•	•
•	•	RH 1058	TA 1101	•	•	•
•	•	RH 1062	TA 4114	•	•	•



Tabela de equivalência

2013



Linha leve

SKF	Descrição	NAKATA	TRW	VIEMAR	DRIVEWAY	COFAP
VKY 4914	Art. Axial	•	•	680065	BD 4719	TAC 22003
VKY 4915	Art. Axial	N 3073	•	680067	BD 4495	TAC 04010
VKY 4916	Art. Axial	N 99012	•	680068	-	TAC 26001
VKY 4917	Art. Axial	N 93005	•	680070	BD 4496	TAC 04003
VKY 4918	Art. Axial	•	•	680072	-	TAC 10002
VKY 4919	Art. Axial	•	•	680074	BD 4857	TAC 01002
VKY 4920	Art. Axial	N 93004	BLS 3906	680076	BD 4523	TAC 04005
VKY 4921	Art. Axial	•	•	680081	•	•
VKY 4922	Art. Axial	N 99035	•	680085	•	TAC 22004
VKY 4923	Art. Axial	N 92007	•	680088	•	TAC 08014
VKY 4924	Art. Axial	N 96009	BLS 3680	680096	BD 4678	TAC 03014
VKY 4925	Art. Axial	N 1063	BLS 3938	680097	BD 4857	TAC 01001
VKY 4926	Art. Axial	N 99020	BLS 3822	680101	•	•
VKY 4927	Art. Axial	N 99031	•	680102	BD 4671	TAC 18005
VKY 4928	Art. Axial	N 99014	•	680108	•	TAC 26003
VKY 4929	Art. Axial	N 99025	•	680115	BD 4668	TAC 18006
VKY 4930	Art. Axial	N 2127	•	680121	•	TAC 08005
VKY 4931	Art. Axial	•	BLS 3784	680168	•	•
VKY 4932	Art. Axial	N 93003	•	680169	•	TAC 04002
VKY 4933	Art. Axial	N 99022	•	680173	•	TAC 39002
VKY 4934	Art. Axial	N 93006	•	680177	BD 4855	TAC 04001
VKY 4935	Art. Axial	N 93007	•	680178	BD 4852	TAC 04011
VKY 4936	Art. Axial	N 92005	•	680184	BD 4932	TAC 08004
VKY 4937	Art. Axial	N 92012	BLS 4056	680185	BD 4930	TAC 08012
VKY 4938	Art. Axial	•	•	680188	•	•
VKY 4939	Art. Axial	N 96005	•	680189	BD 4914	TAC 03005
VKY 4940	Art. Axial	N 99033	•	680192	BD 4935	TAC 01006
VKY 4941	Art. Axial	•	•	680196	•	•
VKY 4942	Art. Axial	•	•	680200	•	TAC 18009
VKY 4944	Art. Axial	•	•	680203	BD 4938	•
VKY 4945	Art. Axial	N 99034	BLS 4364	680205	•	TAC 22005
VKY 4946	Art. Axial	N 99029	•	680211	•	TAC 10001
VKY 4947	Art. Axial	•	•	680212	BD 5048	•
VKY 4948	Art. Axial	•	•	680217	•	•
VKY 4949	Art. Axial	N 2096	BLS 3950	680239	BD 4457	TAC 08013
VKY 4950	Art. Axial	N 92008	•	680241	•	TAC 08001
VKY 4951	Art. Axial	•	•	680246	•	•
VKY 4952	Art. Axial	N 91001	BLS 4109	680265	BD 4966	TAC 01012
VKY 4953	Art. Axial	•	•	680266	•	TAC 08009
VKY 4954	Art. Axial	N 96006	•	680268	BD 5026	TAC 03015
VKY 4955	Art. Axial	•	BLS 4359	680270	BD 4726	•
VKY 4956	Art. Axial	•	•	680272	•	•
VKY 4957	Art. Axial	N 2022	•	680005	BD 3863	TAC 08018
VKY 4958	Art. Axial	N 6040	BLS 3745	680002	BD 3859	TAC 03011
VKY 4959	Art. Axial	N 6015	BLS 3746	680003	BD 3824	TAC 03010

TREMAG	GRAZZIMETAL	RHD	TECHSUS	LONTRA	DHB	CTM
•	•	RH 1065	TA 13103	•	•	•
•	•	RH 1067	TA 2110	•	1000203	•
•	•	RH 1068	TA 14101	•	•	•
•	•	RH 1070	TA 2109	•	1000208	•
•	•	RH 1072	TA 10101	•	•	•
•	•	RH 1074	TA 15101	•	•	•
•	•	RH 1076	TA 2114/TA 2119	•	•	•
•	•	RH 1081	TA 14102	•	•	•
•	•	RH 1085	TA 13104	•	•	•
•	•	RH 1088	TA 3106	•	•	•
•	•	RH 1096	TA 4113	•	•	•
•	•	RH 1097	TA 1102	•	•	•
•	•	RH 1101	TA 5102	•	•	•
•	•	RH 1102	TA 8101	•	•	•
•	•	RH 1108	TA 14104	•	•	•
•	•	RH 1115	TA 8103	•	•	•
•	•	RH 1121	TA 3112/TA 3126	•	•	•
•	•	•	TA 10104	•	•	•
•	•	RH 4932	TA 2108	•	•	•
•	•	RH 1173	TA 9104	•	•	•
•	•	RH 1177	TA 2107	•	•	•
•	•	RH 1178	TA 2111	•	•	•
•	•	RH 1184	TA 3111	•	•	•
•	•	RH 1185	TA 3109/TA 3113	•	•	•
•	•	RH 1188	•	•	•	•
•	•	RH 1189	TA 4117	•	•	•
•	•	RH 1192	TA 1103	•	•	•
•	•	RH 1196	TA 7106	•	•	•
•	•	RH 1200	TA 8114	•	•	•
•	•	RH 1203	TA 4127	•	•	•
•	•	RH 1205	TA 13105	•	•	•
•	•	RH 1211	TA 10103	•	•	•
•	•	RH 1212	TA 18105	•	•	•
•	•	•	TA 3120	•	•	•
•	•	•	TA 3119	•	•	•
•	•	RH 1241	TA 3118	•	•	•
•	•	RH 1246	•	•	•	•
•	•	RH 1265	TA 1108	•	•	•
•	•	RH 1266	TA 3121	•	•	•
•	•	RH 1268	TA 4118	•	•	•
•	•	RH 1270	TA 10105	•	•	•
•	•	RH 1272	•	•	•	•
•	•	RH 1005	TA 3116	•	1000159	•
•	•	RH 1002	TA 4103	•	1000152	•
•	•	RH 1003	TA 4102	•	•	•



VAV

Tabela de equivalência

2013



Linha leve

SKF	Descrição	NAKATA	TRW	VIEMAR	DRIVEWAY	COFAP
VKY 4960	Art. Axial	N 627	BLS 3314	680004	BD 3227	TAC 03006
VKY 4962	Art. Axial	N 92009	•	680006	BD 4278	TAC 080019
VKY 4963	Art. Axial	N 2003	•	680008	BD 3492	TAC 08011
VKY 4964	Art. Axial	N 2006	BLS 3370	680009	BD 3503	TAC 08003
VKY 4965	Art. Axial	N 3001	DL 1420GP	680010	BD 3840	TAC 04009
VKY 4966	Art. Axial	N 3011	BLS 3998	680012	BD 4145	TAC 04007
VKY 4967	Art. Axial	N 96011	BLS 3983	680013	BD 4484	TAC 03001
VKY 4968	Art. Axial	N 9095	32DS4279	680015	•	TAC 04012
VKY 4969	Art. Axial	N 2096	BLS 3950	680017	BD 4457	TAC 08016
VKY 4970	Art. Axial	N 644	BLS 3635	680022	BD 4677	TAC 03009
VKY 4971	Art. Axial	N 99009	•	680023	•	TAC 33003
VKY 4972	Art. Axial	N 93009	•	680027	BD 4503	TAC 04014
VKY 4973	Art. Axial	N 6018	BLS 3711	680029	BD 4186	TAC 03013
VKY 4974	Art. Axial	•	•	680032	•	TAC 01008
VKY 4975	Art. Axial	N 99032	•	680033	•	TAC 01010
VKY 4976	Art. Axial	N 99018	•	680035	•	TAC 33004
VKY 4977	Art. Axial	N 6019	BLS 3712	680042	BD 4187	TAC 03016
VKY 4978	Art. Axial	N 99017	•	680043	•	TAC 32001
VKY 4979	Art. Axial	N 99026	•	680044	•	TAC 18012
VKY 4981	Art. Axial	N 2121	•	680054	•	TAC 08006
VKY 4982	Art. Axial	N 92011	•	680064	•	TAC 04008
VKY 4983	Art. Axial	N 93010	•	680066	•	TAC 18001 / TAC 18007
VKY 4984	Art. Axial	N 99028	•	680075	•	TAC 12001
VKY 4985	Art. Axial	N 96012	•	680077	BD 4764	TAC 03004
VKY 4986	Art. Axial	•	•	680087	•	TAC 03007
VKY 4987	Art. Axial	N 96010	•	680109	BD4679	•
VKY 4988	Art. Axial	N 99019	•	680116	BD 4679	TAC 17002
VKY 4989	Art. Axial	N 99023	•	680119	BD 4920	TAC 17003
VKY 4990	Art. Axial	N 99013	•	680134	BD 4665	TAC 18010
VKY 4991	Art. Axial	•	•	680280	•	•
VKY 6100	Terminal	N 336	TS 3251L	335060	PD 3647	•
VKY 6101	Terminal	•	•	335068	•	•
VKY 6102	Terminal	•	•	335069	•	•
VKY 6103	Terminal	N 6017	TS 3703	335072	PD 4143	•
VKY 6104	Terminal	N 6016	TS 3704	335073	PD 4142	•
VKY 6105	Terminal	•	TS 3981	335109	PD 4477	•
VKY 6106	Terminal	•	TS 3980	335110	PD 4476	•
VKY 6107	Terminal	•	•	335146	•	•
VKY 6108	Terminal	•	•	335161	PD 4994	•
VKY 6109	Terminal	•	•	335167	PD 4980	•
VKY 6110	Terminal	•	•	335196	•	•
VKY 6111	Terminal	•	•	335197	•	•
VKY 6112	Terminal	•	•	335198	•	•
VKY 6113	Terminal	N 330	TE 1497L	335207	PD 2887	•
VKY 6114	Terminal	N 331	TE 1488R	335208	PD 2888	•

TREMAG	GRAZZIMETAL	RHD	TECHSUS	LONTRA	DHB	CTM
•	•	RH 1004	TA 4108/TA 4126	•	•	•
•	•	RH 1006	TA 3101	•	•	•
•	•	RH 1008	TA 3102	•	1000161	•
•	•	RH 1009	TA 3105	•	1000162	•
•	•	RH 1010	TA 2106	•	•	•
•	•	RH 1012	TA 2112	•	1000163	•
•	•	RH 1013	TA 4101	•	•	•
•	•	RH 1015	TA 2105/TA 8111	•	•	•
•	•	RH 1017	TA 3104	•	•	•
•	•	RH 1022	TA 4112	•	•	•
•	•	RH 1023	TA 6103	•	•	•
•	•	RH 1027	TA 2103	•	•	•
•	•	RH 1029	TA 4109	•	1000155	•
•	•	RH 1032	TA 1106	•	•	•
•	•	RH 1033	TA 1105	•	•	•
•	•	RH 1035	TA 6104	•	•	•
•	•	RH 1042	TA 4110	•	•	•
•	•	RH 1043	TA 9106	•	•	•
•	•	RH 1044	TA 8109	•	•	•
•	•	RH 1054	TA 3114	•	•	•
•	•	RH 1064	TA 2104	•	•	•
•	•	RH 1066	TA 8104/TA 8110	•	•	•
•	•	RH 1075	TA 4116	•	•	•
•	•	RH 1077	TA 4115	•	•	•
•	•	RH 1087	TA 4107	•	•	•
•	•	RH 1109	TA 6102	•	•	•
•	•	RH 1116	TA 7103	•	•	•
•	•	RH 1119	TA 7105	•	•	•
•	•	•	TA 8106	•	•	•
•	•	•	•	•	•	•
•	•	•	•	KPG 3251	•	•
•	•	RH 6068	TF 3032	•	•	•
•	•	RH 6069	TF 3033	•	•	•
•	•	RH 6072	•	•	•	•
•	•	RH 6073	•	•	•	•
•	•	•	•	•	•	•
•	•	•	•	•	•	•
•	•	•	TF 1014	•	•	•
•	•	•	TF 9001	KPB 080	•	•
•	•	•	TF 9002	KPB 050	•	•
•	•	•	•	KPB 051	•	•
•	•	•	•	KPB 081	•	•
•	•	RH 6198	•	•	•	•
•	•	•	•	•	1001028	•
•	•	•	•	•	1001029	•



VWY

Tabela de equivalência

2013



Linha leve

SKF	Descrição	NAKATA	TRW	VIEMAR	DRIVEWAY	COFAP
VKY 6115	Terminal	N 387	TE 2189	335214	PD 3629	•
VKY 6116	Terminal	N 386	TE 2190	335215	PD 3628	•
VKY 6117	Terminal	•	•	335249	PD 4985	•
VKY 6118	Terminal	•	•	335255	PD 4970	•
VKY 6119	Terminal	•	•	335258	•	•
VKY 6120	Terminal	•	•	335259	•	•
VKY 6121	Terminal	•	•	335284	•	•
VKY 6122	Terminal	•	•	335288	•	•
VKY 6123	Terminal	•	•	335289	•	•
VKY 6124	Terminal	•	TS 4149	335299	PD 5161	•
VKY 6125	Terminal	•	TS 4150	335300	PD 5162	•
VKY 6126	Terminal	•	•	335301	•	•
VKY 6127	Terminal	•	•	335302	•	•
VKY 6128	Art. Axial	•	•	680056	•	TAC 01004
VKY 6129	Art. Axial	•	•	680083	•	TAC 26002
VKY 6130	Art. Axial	•	•	680086	•	TAC 04004
VKY 6131	Art. Axial	•	•	680122	•	TAC 03002
VKY 6132	Art. Axial	•	•	680174	•	•
VKY 6133	Art. Axial	•	•	680175	•	•
VKY 6134	Art. Axial	•	•	680282	•	•
VKY 6135	Art. Axial	•	•	680263	•	•
VKY 6136	Art. Axial	•	BLS 4130	680281	•	•
VKY 6137	Art. Axial	•	•	680285	•	•
VKY 6138	Art. Axial	•	•	680287	•	•
VKY 6139	Art. Axial	•	•	680288	•	•
VKY 6140	Art. Axial	•	•	680289	•	•
VKY 6141	Art. Axial	•	•	680291	•	•
VKY 6142	Art. Axial	•	•	680294	•	•
VKY 6143	Art. Axial	•	•	680297	•	•
VKY 6144	Art. Axial	•	•	680300	•	•
VKY 6145	Art. Axial	•	•	680301	•	•
VKY 6146	Art. Axial	•	•	680305	•	TAC 17007
VKY 6147	Art. Axial	•	•	680306	•	•
VKY 6148	Art. Axial	•	•	680313	•	•
VKY 6149	Art. Axial	•	•	680315	•	•
VKY 6150	Art. Axial	•	•	680320	•	•
VKY 6151	Braço auxiliar	•	•	271001	•	•
VKY 6164	Terminal	N 120	TE 518 L / TE 2133	335199	PD 3989	•
VKY 6165	Terminal	N 122	TE 2134	335200	PD 3990	•
VKY 6166	Terminal	N 125	TE 517R	335202	PD 0888	•
VKY 6167	Terminal	N 127	TE 2765R	335203	PD 0879	•
VKY 6168	Terminal	N 128	TS 3867	335204	PD 0872	•
VKY 6169	Terminal	N 130	TS 2766R	335206	PD 0878	•
VKY 6170	Terminal	N 138	TS 1681R	335209	PD 1896	•
VKY 6172	Braço pitman	N 3037	32826027S	•	•	•

TREMAG	GRAZZIMETAL	RHD	TECHSUS	LONTRA	DHB	CTM
•	•	•	•	•	•	•
•	•	•	•	•	•	•
•	•	•	•	•	•	•
•	•	•	•	•	•	•
•	•	•	•	•	•	•
•	•	•	•	•	•	•
•	•	RH 6284	•	•	•	•
•	•	RH 6288	•	•	•	•
•	•	RH 6289	•	•	•	•
•	•	RH 6299	•	•	•	•
•	•	RH 6300	•	•	•	•
•	•	•	•	•	•	•
•	•	•	•	•	•	•
•	•	RH 1056	TA 16101	•	•	•
•	•	RH 1083	TA 14103	•	•	•
•	•	RH 1086	TA 2113	•	•	•
•	•	RH 1122	TA 4111	•	•	•
•	•	RH 1174	TA 8102	•	•	•
•	•	RH 1175	TA 2125	•	•	•
•	•	RH 1199	TA 14109	•	•	•
•	•	RH 1263	TA 9112	•	•	•
•	•	RH 1281	•	•	•	•
•	•	RH 1285	TA 13110	•	•	•
•	•	RH 1287	•	•	•	•
•	•	RH 1288	•	•	•	•
•	•	RH 1289	•	•	•	•
•	•	RH 1291	•	•	•	•
•	•	RH 1294	•	•	•	•
•	•	RH 1297	•	•	•	•
•	•	RH 1300	•	•	•	•
•	•	RH 1301	•	•	•	•
•	•	RH 1305	•	•	•	•
•	•	•	•	•	•	•
•	•	RH 1313	•	•	•	•
•	•	RH 1315	•	•	•	•
•	•	RH 1320	•	•	•	•
•	•	•	•	KPT 440	•	•
•	•	•	•	•	1001045	•
•	•	RH 6200	•	•	1001046	•
•	•	RH 6202	•	•	•	•
•	•	RH 6203	TF 1018	•	1001027	•
•	•	RH 6204	TF 2026	•	•	•
•	•	RH 6206	TF 1019	•	1001026	•
•	•	•	•	•	•	•
•	•	•	•	KPG 8007	•	BP 20A



Tabela de equivalência

2013



Linha leve

SKF	Descrição	NAKATA	TRW	VIEMAR	DRIVEWAY	COFAP
VKY 6173	Braço auxiliar	N 3038	32826022S	•	•	•
VKY 6174	Braço pitman	N 3040	32826023S	•	•	•
VKY 6175	Braço pitman	N 3057	32826028S	•	•	•
VKY 6176	Braço auxiliar	N 3058	32826029S	•	•	•
VKY 6177	Terminal	N 316	TS 2866L	335212	PD 0754	•
VKY 6178	Terminal	N 317	TS 2866R	335213	PD 0753	•
VKY 6179	Terminal	N 364	TS 3170R	335210	PD 3052	•
VKY 6180	Terminal	N 365	TS 3171L	335211	PD 3051	•
VKY 6186	Terminal	N 6007	TS 3759	335009	PD 3857	•
VKY 6187	Terminal	N 6008	TS 3761	335011	PD 3880	•
VKY 6188	Terminal	N 6010	TS 3760	335012	PD 3858	•
VKY 6189	Terminal	N 6011	TS 3762	335013	PD 3866	•



VKY

TREMAG	GRAZZIMETAL	RHD	TECHSUS	LONTRA	DHB	CTM
•	•	•	•	KPG 8008	•	BP 20B
•	•	•	•	KPG 6023	•	BP 20
•	•	•	TF 2017	KPG 6000	•	BP 20B
•	•	•	TF 2016	KPG 6020	•	BA 20A
•	•	RH 6212	•	•	1001035	•
•	•	RH 6213	•	•	1001036	•
•	•	RH 6210	•	•	•	•
•	•	RH 6211	•	•	•	•
•	•	•	•	•	•	•
•	•	•	•	•	•	•
•	•	•	•	•	•	•
•	•	•	TF 4029	•	1001030	•



VAV

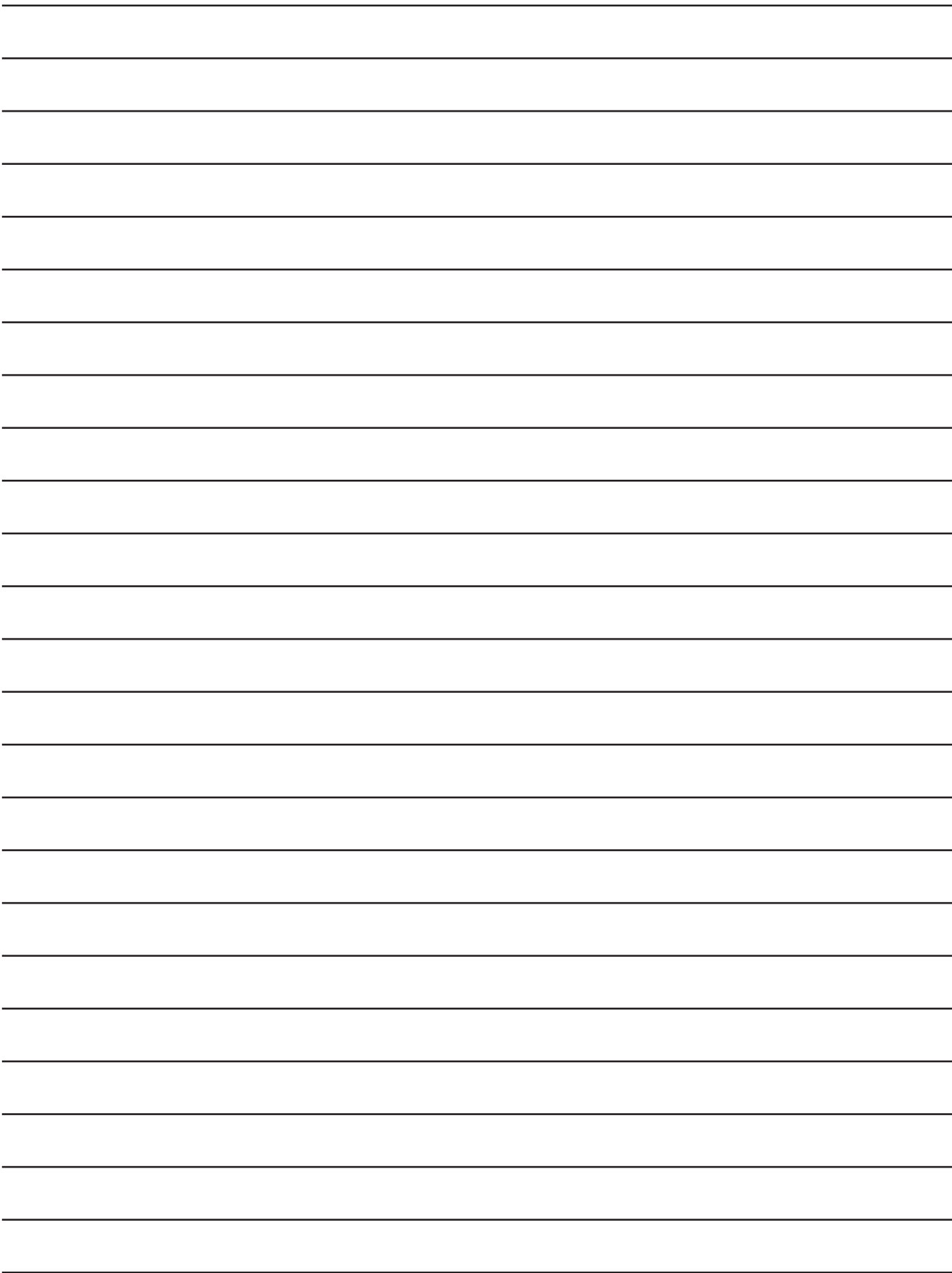

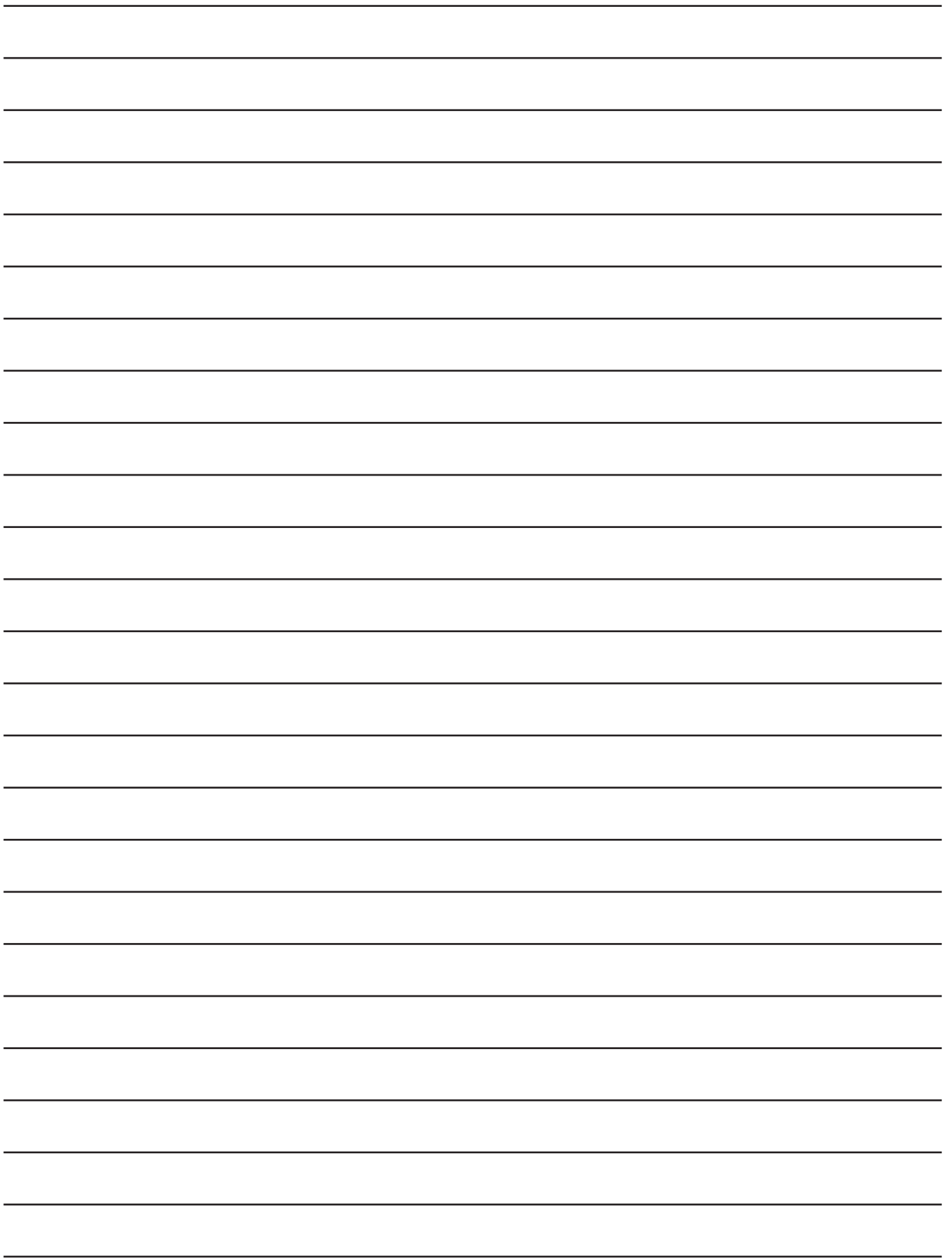

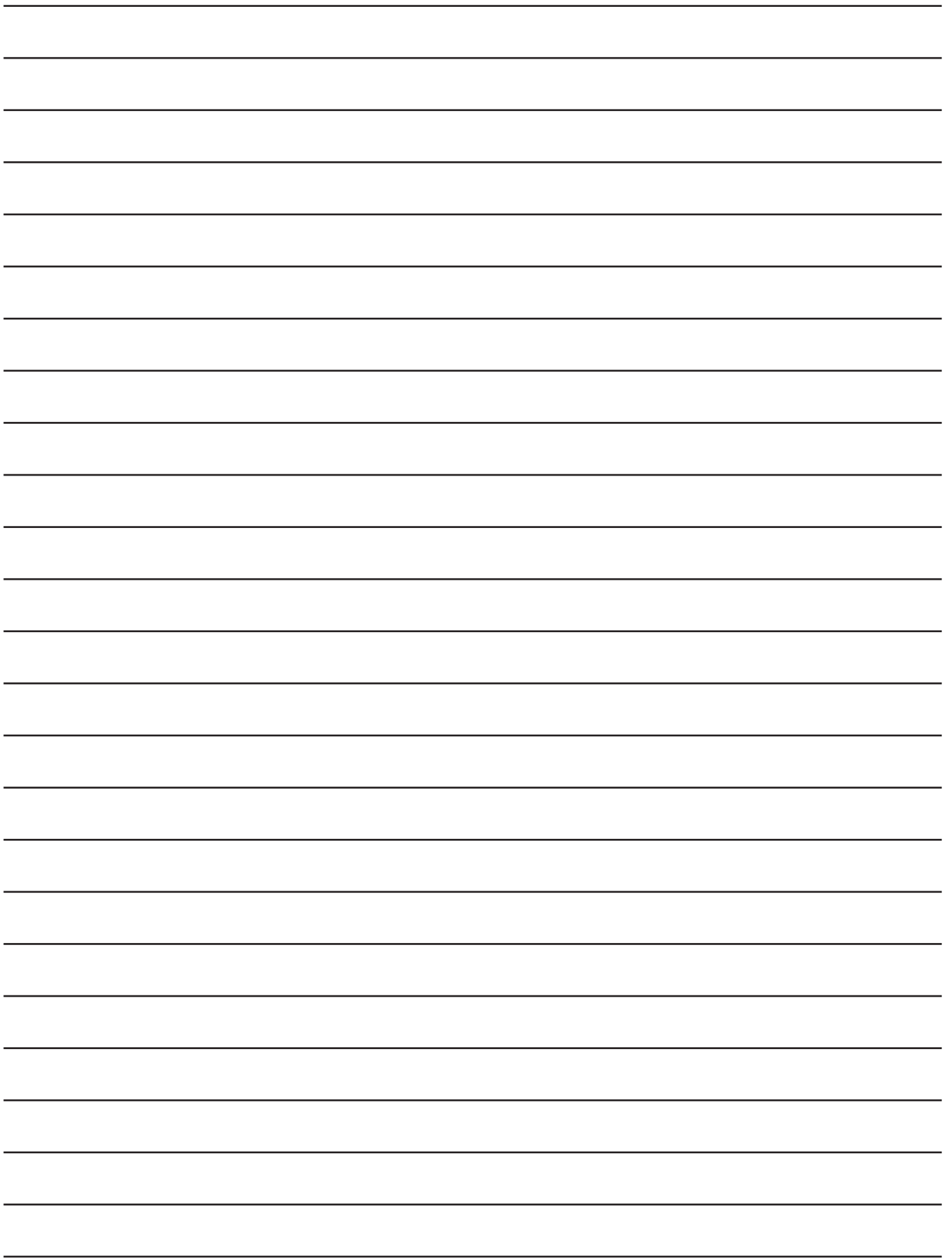



© SKF é uma marca registrada do Grupo SKF.

© Grupo SKF 2013

O conteúdo desta publicação é de direito autoral do editor e não pode ser reproduzido (nem mesmo parcialmente), a não ser com permissão prévia por escrito. Todo cuidado foi tomado para assegurar a precisão das informações contidas nesta publicação, mas nenhuma responsabilidade pode ser aceita por qualquer perda ou dano, seja direto, indireto ou conseqüente como resultado do uso das informações aqui contidas.

PUB 10/P1 13987 PT.BR · Julho 2013

www.skf.com.br

